

KATALOG 2020

CAMPINGTILLBEHÖR HUSVAGN • HUSBIL



Campingtillbehör
4U.se

Camping på nätet!



Trustpilot

www.campingtillbehor4u.se

Din leverantör av campingtillbehör
HUSVAGN • HUSBIL • CAMPING

VI ÄLSKAR CAMPING!

Campingtillbehör 4U är ett svenskt företag som levererar campingprodukter online sedan 2012.

I vårt breda sortiment finns kvalitetsprodukter från samtliga kända varumärken och vår kundtjänst hjälper dig att hitta rätt produkt till din husvagn eller husbil. Saknar du något i vår webbshop så beställer vi hem det du behöver.



KUNDTJÄNST

☎ 060-402 00

Telefontid vardagar 9.00–15.00

Gör din beställning på nätet – snabbt och enkelt!

- ✓ **Stort sortiment** – Vi representerar samtliga kända varumärken på marknaden
- ✓ **Snabb leverans** – Vi har tusentals produkter i lager för omgående leverans
- ✓ **Säker betalning** – Enkel och trygg betalning med Resurs Bank, VISA/MasterCard eller Swish
- ✓ **Sveriges bästa kundtjänst** – Våra erfarna medarbetare hjälper dig att hitta rätt produkter

Vi är Sveriges ledande E-handlare för campingtillbehör!



★ Trustpilot





Välkommen att höra av dig till kundtjänst!

Johan, Camilla, Mari, Titti, Marielle, Brittan, Fredrik och Magnus.



Kundtjänst i Sundsvall



Elmiamässan 2019



Lagret i Jönköping



Bäste kund och läsare,

Vad kul att du tar dig tid att se oss, Campingtillbehör 4U Norden AB.

Campingtillbehör 4U är ett svenskt företag som har levererat produkter från kända varumärken sedan 2012. Allt för att göra din campingupplevelse så bra som möjlig.

Företaget startades 2012 i Söråker norr om Sundsvall. Ett litet hemmaga-
garage blev basen för det som skulle komma att bli Sveriges största
näthandlare för tillbehör och reservdelar till husvagnar och husbilar.
2018 flyttades lagret till Jönköping för att möta en ökad efterfrågan och
kundens krav på snabba leveranser.

Våren 2019 fick företaget nya ägare och kundtjänst flyttar till centrala
Sundsvall. 2019 blev också det bästa i företagets historia och vi fortsätter
att växa med fler duktiga medarbetare. 2020 vidareutvecklas verksamheten
för att fortsatt vara Sveriges ledande och bästa återförsäljare av camping-
tillbehör. Lagom till säsongstarten 2020 öppnar vi 900 m² butiksytta i
direkt anslutning till vårt kontor i Sundsvall. Tillsammans med Movera gör
vi nu en katalog med ett urval av våra mest populära produkter.

Följ oss gärna på Facebook och Instagram för att hålla dig uppdaterad om
våra produkter och vad som händer på företaget.

Välkommen som kund till oss!

Med vänliga hälsningar,

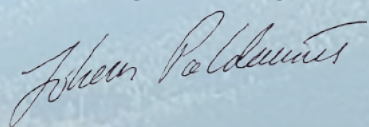

Johan Paldanius med personal





TIPS!

Marknadens bredaste sortiment av förtält till husvagn och husbil!

Välkända märken till högsta kvalitet och i alla möjliga utföranden.



Vax Ultra Glozz 500 ml

Polish och vax i samma burk. Lämnar inga rester på exempelvis kulhamrad plåt.

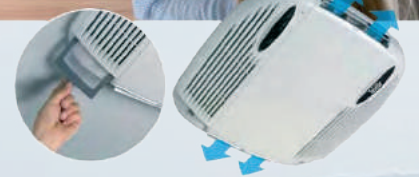

Aircondition Telair Silent

Takmonterad automatisk luftkonditionering som kan ge både kyla och värme. Utformade för att monteras på medelstora husbilar/husvagnar på medelstora husbilar/husvagnar med taklängd 6-7 meter.



Backspegel Milenco Aero3 XXL

Extra lång spegelarm vilket gör den idealisk för husvagnar med en bredd av 2,5 m.





Maxx Fan Deluxe, taklucka med inbyggd fläkt!



4790 kr



- Takluckan kan vara öppen vid färd
- Inbyggt regnskydd, självstängande vid regn
- Kraftfull fläkt med 10 hastigheter både på till- och frånluftsfläkt
- Termostat för att styra av/på
- Manuell öppning eller med fjärrkontrollen
- Kan föra in frisk luft och ta bort varm luft och lukter
- Fläkt körs med locket stängt för att cirkulera luft (takfläktläge)
- Lätt att ta bort inre insektsnät utan verktyg
- Twin lyftarmar, inget lock som fladdrar i hård vind eller vid körning
- Kraftfull 12V elmotor med kullager och en 12 tums 10 bladig fläkt
- Passar alla standard 40 x 40 cm taköppningar
- Alla fästskruvar och hårdvara ingår
- Finns med röktonat (som solfilm), vitt (helplast, släpper in minst ljus) och klart glas (som en vanlig taklucka)
- Enkel att montera



Kända varumärken från kända leverantörer!

FÖRTÄLT



wecamp



KYLSKÅP



↔ DOMETIC



Teläir

↔ DOMETIC



MARKISER



↔ DOMETIC

TOALETTER & KEM



↔ DOMETIC

MÖBLER



wecamp



SMART Living



Du kan också hitta många tips, fantastiska erbjudanden, tävlingar samt kataloger och broschyrer för nedladdning på: www.movera.com.

 www.movera.com

Nu börjar resan. Långt bort om det behövs. Eller så kanske det bara blir en kort utflykt. Men alltid med en riktigt bra känsla av att vara perfekt utrustad. För alla roliga aktiviteter och för alla väder.

Movera är en komplettleverantör av utrustning för camping, husvagn och fritid, med teknik och tillbehör för alla sorters äventyr. Och eftersom vi som jobbar på Movera är naturälskare, teknikfreaks, säkerhetsexperter och inredningskonsulter, bjuder vi inte bara på rätt produkter, utan vi ger dig även passande tips för en trevlig, avkopplande och händelserik resa.

Hoppas du får en massa fina äventyr och händelserika dagar,

önskar vi på Movera!





Fortsätt
upptäcka!

Kör bättre. Med över 20 000 artiklar.

Med över 20 000 artiklar inom teknik, livsstil, förtält, gas och vatten, camping och friluftsliv och multimedia erbjuder vi dig ett brett utbud av tillbehör och reservdelar samt omfattande rådgivning inom alla ämnen genom våra handelspartners. Vi testar många nya produkter varje år och tar upp dem i vårt sortiment. I special-, reservdels- och verkstadskataloger hittar du förutom produkter även mycket intressant information. Ta dig en titt! Movera har allt du behöver för en lyckad campingsemester.

Movera tar dig vidare.



Movera-återförsäljare nära dig.

Vill du nöjesshoppa eller få utförlig rådgivning?

Besök en av våra många återförsäljare i hela Europa. Hitta en återförsäljare nära dig med återförsäljarsökningen på:

www.movera.com/storefinder



Från äventyrare för äventyrare:

Outdoor & Travel Equipment, tillbehör för campingbussar, taktält och tältvagnar.

Du kan få den nya katalogen från din Movera-återförsäljare eller på:

www.natureisyouradventure.com



Innehåll



Markiser och tält FRÅN SIDAN 10

Markiser och markistillbehör	12-45
Specialtält	40-41
Stänger	42-43
Luftförtält	44-45



Förtältstillbehör FRÅN SIDAN 46

Förtältsmattor	48-49
Tältsäkring	50
Tältpinnar	51-54
Tältresningstillbehör	55



Camping och friluftsliv

FRÅN SIDAN 56

Campingstolar	58-70
Barnstolar	71
Campingbord	72-77
För hunden	78
Organisering	79-81



Hushåll FRÅN SIDAN 82

Serviser	84-94
Bestick, glas och köksgeråd	94-99
Köksredskap	101-102
Köksorganisering	103-105
Hushållshjälpmiddel	106-109
Köksmaskiner	100



Kylning FRÅN SIDAN 110

Kylväskor, kylboxar och tillbehör	112-114
Kylskåp	115-119
Ventilationsgaller, vinterluckor och tillbehör	120
Luftkonditioneringar	121-127



Grillning och gas FRÅN SIDAN 128

Grillar	130-134
Gasolkök	133-134
Värmesystem	136-142
Mobila värmare	143
Gasolteknik	144-152
Gasolmätare	153
Kök, diskbänkar och ugnar	154-155



Fordonsteknik FRÅN SIDAN 156

Manövreringssystem med tillbehör	158-164
Fordonstillbehör, säkerhetsutrustning och speglar	165-189
Cykelhållare	190-202
Lasthållare och dragkopplingar	203-204
Fordonstillbehör invändigt och utvändigt	205-240
Delar för tillbyggnad och inbyggnad	239-245



Multimedia FRÅN SIDAN 246

Parabolantennor	248-253
DVB-T-/DVB-T2	254-255
Tv-apparater och tillbehör	256-261
Videosystem för backkamera	262-265
Navigeringsutrustning och infotainmentsystem	266-267



Elteknik FRÅN SIDAN 268

Solenergi & tillbehör	270-273
Batterier och batteritillbehör	274-277
Ombordelektronik	278-287
Elanslutningar	288-295
Campinglampor	296-297



Vatten FRÅN SIDAN 298

Vattenarmaturer & pumpar	300-310
Tankar, rullbara tankar och dunkar	311-314
Vattentankning	315-316
Vatteninstallation	317-319
Varmvattenberedning	320-321
Avloppssystem	322-323
Toaletter och toalettillbehör	324-331

Quipon

Välkommen till Camp Teknik.

Det är ett ställe som är som gjort för dig. För att du har skapat det. Förbättrat det. Utvidgat det. Det är stället som ligger precis var du vill. I bergen, vid havet, mitt i ingenstans. Och det fungerar, så att du inte behöver fungera.

Quipon SKY

Med Quipon SKY taklucka får du in naturligt ljus och frisk luft och får ut störande matos. Så enkelt är det att få ett behagligt klimat.

LÄS MER PÅ SIDAN 230



Quipon BIKE RACK

De vackraste semesterorterna blir ännu vackrare om du kan upptäcka dem på cykelsadeln. Med förutsättningen att du har din cykel med dig. Inga problem med Quipon Bike Rack.

LÄS MER PÅ SIDAN 191

Quipon AIR

På semester med husbilen kan du känna dig fri och oberoende. Också av vädret. Klimatanläggningen Quipon håller ute både värme och kyla - beroende på vilket som behövs.

LÄS MER PÅ SIDAN 122







Markiser och tält

	SIDAN
Markiser	12-39
Väggmarkiser	13-14, 26, 35-36
Takmarkiser	15-16, 27-28, 37
Påsmarkiser	17, 27
Markisadapter	17-19, 29-30, 38
Markisförtält	20-25, 31-34, 39
Förtält	40-45
Förtält till Hymer	40-41
Stänger	42-43
Luftförtält	44-45



i sortimentet

**Förtält Residence G3
för Eriba Touring**

16 960⁰⁰

Se sidan 21



**Takmarkis
Thule Omnistor 6300**

från **11 905⁰⁰**

Se sidan 12



Påsmarkis Revo Zip

från **3 600⁰⁰**

Se sidan 38





1 | Takmarkis Omnistor 6300

Det kompletta paketet för Fiat Ducato H2 (från 07/2006) och modeller med samma konstruktion. Markis med specialadapter inkl. adapterskärmar och EPDM-skumgummitätningbands. Material: kassett av aluminium. Material: PVC-duk.

Boxfärg	Storlek (B x D cm)	Vikt ca (kg)	mystic grey Art.nr	pris
silver med svarta ändbeslag	325 x 250	24,6	9954761	12 295,00
silver med svarta ändbeslag	375 x 250	27,0	9954762	12 695,00
silver med svarta ändbeslag	400 x 250	29,9	9954763	12 995,00
silver med gråa ändbeslag	325 x 250	24,6	9954764	12 295,00
silver med gråa ändbeslag	375 x 250	27,9	9954765	12 695,00
silver med gråa ändbeslag	400 x 250	29,9	9954766	12 995,00
antracit	325 x 250	24,6	9954767	12 295,00
antracit	375 x 250	27,9	9954768	12 695,00
antracit	400 x 250	29,9	9954769	12 995,00
vit ny	325 x 250	24,6	9955705	11 905,00
vit ny	375 x 250	27,0	9955706	12 360,00
vit ny	400 x 250	29,9	9955707	12 700,00

Ducato-adapter

Adaptersats för montering av takmarkisen Omnistor 6300 på din Ducato Van. Markisen kan lätt och utan borrhning monteras på taket. En EPDM-skumplastremsa med slutna cellstruktur tätar utrymmet mellan fordon och markis. Beslagen på båda sidor gör att den smälter ihop fullständigt med fordonets linjer.



Passande markislängd till
Fiat Ducato H2 fr.o.m. 07/2006:
3,25 m = fordonslängd 5,43 m
3,75 m = fordonslängd 5,99 m
4,00 m = fordonslängd 6,36 m



även i vitt

Boxfärger



vit



silver med svarta ändbeslag



silver med grå ändbeslag



antracit



2 | Vägghärlis Omnistor 8000 – mycket skugga för stora fordon

- Perfekt spänning tack vare spännarmarna som är integrerade i länkmarna
- Dubbel ställina i länkmarna
- Användarvänlig och snabb fastsättning av stödfötterna
- Duk med svetsad söm som gör den absolut vattentät och hållbar
- Standardutförande med eget avrinningsystem
- Utfall 275 cm
- Monteras med platt adaptersats (serietillverkad)
- Fordonsspecifika adaptrar finns att få (se sid. 17-19)
- Välj mellan manuellt utförande eller med integrerad 220 V- rörmotor och fjärrkontroll* (kan eftermonteras på Thule Omnistor 8000 med manuell drift)
- Praktiska tillbehör som markisförtält, vindskydd osv. kan beställas
- Kassetmaterial: aluminium, Material: PVC-duk

Vägghärlis Omnistor 8000 – utan motor

Färg på höljet	Storlek (B x D cm)	Vikt ca. (kg)	mystic grey Art.nr	safirblå Art.nr	Pris
vit	400 x 275	41,4	9909091	9909070	12 995,00
vit	450 x 275	44,6	9909092	9909071	14 295,00
vit	500 x 275	48,2	9909093	9909072	16 995,00
vit	550 x 275	51,8	9909094	9909073	18 995,00
vit	600 x 275	55,4	9909095	9909074	19 995,00
silver	400 x 275	41,4	9909096	9909075	12 995,00
silver	450 x 275	44,6	9909097	9909076	14 795,00
silver	500 x 275	48,2	9909098	9909077	17 295,00
silver	550 x 275	51,8	9909099	9909078	18 995,00
silver	600 x 275	55,4	9909102	9909079	20 495,00
antracit	500 x 275	48,2	9954759	–	17 295,00
antracit	550 x 275	51,8	9954856	–	18 995,00
antracit	600 x 275	55,4	9954857	–	20 495,00

Boxfärger



silver

vit

antracit

Avrinningsystem



Vägghärlis Omnistor 8000 – med inbyggd 220 V-motor *

Färg på höljet	Storlek (B x D cm)	Vikt ca. (kg)	mystic grey Art.nr	Pris
vit	400 x 275	43,4	9905910	17 895,00
vit	450 x 275	46,6	9912964	19 395,00
vit	500 x 275	50,2	9915207	21 995,00
vit	550 x 275	53,8	9917368	23 295,00
vit	600 x 275	57,4	9997811	24 995,00
silver	400 x 275	43,4	9905892	18 385,00
silver	450 x 275	46,6	9917373	19 995,00
silver	500 x 275	50,2	9901391	22 595,00
silver	550 x 275	53,8	9908811	23 995,00
silver	600 x 275	57,4	9910496	25 395,00
antracit	500 x 275	50,2	9954879	22 470,00
antracit	550 x 275	53,8	9954895	23 720,00
antracit	600 x 275	57,4	9954899	24 965,00

* Leveranstid för motorversionen ca 4–6 veckor

Dukfärger

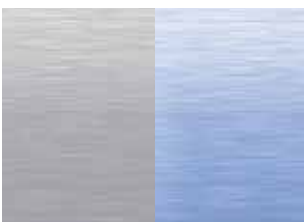

mystic grey

safir blå

Boxens mått (mm)

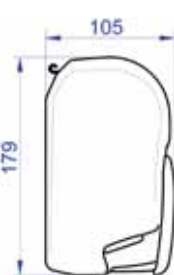

2 | Motorsats 220 V

För eftermontering på redan befintliga markiser i 8000-serien.

vit	9956587	6 395,00
silver	9956586	6 395,00



1 | Vägmarkis Omnistor 5200

Markiskassetten är tillverkad av robusta aluminiumprofiler. Perfekt dukspänning tack vare robusta fjäderarmar med integrerade spännarmar. Standard för markiser som är 4,0 m eller längre, kan eftermonteras på kortare markiser, se movera.com. Quick-Release-stödfötterna är mycket lätta att låsa upp och stuva undan i markisens frontprofil. Stödbenen svängs ner vertikalt ur frontprofilen, för att undvika skador på fordonsväggen. Med Pitch System kan man ställa in markisens vinkel individuellt. På så vis kan du öppna och stänga dörren till fordonet även när markisen är utfälld.

Det praktiska Quick-Lock-systemet gör det lätt att hantera och ställa in stödfötterna. För husbilar, husvagnar och minibussar. Thule erbjuder en stor mängd olika adaptrar för att monteringen ska bli optimal. (Sid. 17-19) Thule Omnistor 5200 har ett integrerat fäste för ett valfritt, tredje stödben som ger ännu mer stabilitet.

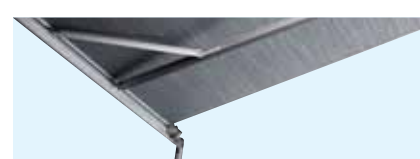

Optimal stängning. Thule Omnistor 5200 har som standard ett eget avrinningssystem. Material PVC-duk

Dukfärger

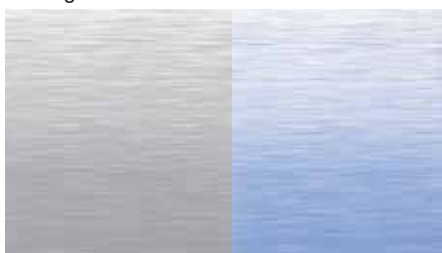

mystic grey

safir blå

Boxfärger



silver

vit

antracit

Vägmarkis Omnistor 5200

Färg på höljet	Storlek (B x D cm)	Vikt ca. (kg)	mystic grey Art.nr	safirblå Art.nr	Pris
vit	260 x 200	19,0	9944192	9944193	7 595,00
vit	300 x 250	22,6	9944197	9944198	8 295,00
vit	350 x 250	25,4	9944202	9944203	9 395,00
vit	400 x 250	28,0	9944206	9944207	9 995,00
vit	450 x 250	30,4	9944211	9944212	10 995,00
vit	500 x 250	31,0	9954732	9954733	12 495,00
silver	260 x 200	19,0	9944215	9944216	7 995,00
silver	300 x 250	22,6	9944219	-	8 695,00
silver	300 x 250	22,6	-	9944221	8 670,00
silver	400 x 250	28,0	-	9944229	10 260,00
silver	350 x 250	25,4	9944224	9944225	9 695,00
silver	400 x 250	28,0	9944228	-	11 395,00
silver	450 x 250	30,4	9944233	9944234	11 495,00
silver	500 x 250	31,0	9954735	9954736	12 795,00
antracit	262 x 200	19,0	9944235	-	7 990,00
antracit	300 x 250	22,6	9944236	-	7 995,00
antracit	350 x 250	28,0	9944237	-	9 295,00
antracit	400 x 250	28,0	9944238	-	9 995,00
antracit	450 x 250	30,4	9951677	-	10 995,00
antracit	500 x 250	31,0	9954737	-	12 795,00

Boxens mått (mm)

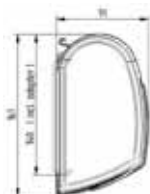

2 | Motorsats 12 V till Omnistor 5200

Tillvalet med en 12 V-motor med nödmanalfunktion gör att du utan ansträngning kan fälla ut markisen helt. Enkel styrning med knapptryck. Den för eftermarknad utvecklade motorn är snabb och enkel att montera på en manuell Omnistor 5200-markis. Vikten ökar med endast 0,6 kg och längden med 3 cm. Passande kabelsats på förfrågan.

vit	9951678	4 195,00
silver	9951679	4 195,00
antracit	9951681	4 195,00

3 | Monteringsskena för tält

Thule har utvecklat en tältskena som tillbehör till Omnistor 5200 för att täcka öppningen under markisen. Det gör att väggadaptern inte längre syns. Tältskenan finns i vitt, eloxerat och antracit, och passar perfekt till markisboxen. För tält med kederlist på 7 mm.

längd (cm)	Monteringsskena för tält			Pris
	färg vit	färg silver	färg antracit	
300	9944245	9944249	9944254	890,00
350	9944246	9944251	9944255	890,00
400	9944247	9944252	9944256	990,00
450	9944248	9944253	9951682	980,00
500 ny i sortimentet	9932554	-	9933272	1 090,00



Exempelbild - LED-band ingår inte i leveransen.



4 | Takmarkis Omnistor 9200

Extra mycket skugga för extra stora fordon

- Särskilt lämplig för långa fordon
- Robusta länkmarmar med dubbel stålkabel spänner markisväven automatiskt och fungerar samtidigt stötdämpande
- Utfall 300 cm
- I utförandet med 220 V-motor med fjärrkontroll fälls markisen in och ut helt utan ansträngning, inkl. en säkerhetsanordning som gör att man kan manövrera markisen även under strömavbrott
- Praktiska tillbehör som exempelvis markisförtält, vindskydd osv. kan beställas
- Material i kassetten: aluminium, PVC-duk



Robusta länkmarmar med inbyggda extra spännarmar



THULE SWEDEN Omnistor

Takmarkis Omnistor 9200 – utan motor

Färg på höljet	Storlek (B x D cm)	Vikt ca. (kg)	mystic grey Art.nr	safirblå Art.nr	Pris
vit	400 x 300	42,4	9910631	9910651	13 195,00
vit	450 x 300	45,6	9910632	9910652	15 295,00
vit	500 x 300	50,2	9910633	9910653	16 895,00
vit	550 x 300	53,6	9910634	9910654	18 895,00
vit	600 x 300	57,6	9910635	9910655	20 295,00
silver	400 x 300	42,4	9910701	9910711	13 595,00
silver	450 x 300	45,6	9910702	9910712	15 595,00
silver	500 x 300	50,2	9910703	9910713	17 395,00
silver	550 x 300	53,6	9910704	9910714	19 395,00
silver	600 x 300	57,6	9910705	9910715	20 595,00
cremevit	400 x 300	42,4	9910821	-	13 195,00
cremevit	450 x 300	45,6	9910822	-	15 295,00
cremevit	500 x 300	50,2	9910823	-	16 895,00
cremevit	550 x 300	53,6	9910824	-	18 895,00
cremevit	600 x 300	57,6	9910825	-	19 315,00

Takmarkis Omnistor 9200 – med inbyggd 220 V-motor *

Färg på höljet	Storlek (B x D cm)	Vikt ca. (kg)	mystic grey Art.nr	safirblå Art.nr	Pris
vit	400 x 300	45,4	9910661	9910691	19 275,00
vit	450 x 300	48,6	9910662	9910692	21 205,00
vit	500 x 300	53,2	9910663	9910693	23 025,00
vit	550 x 300	56,6	9910664	9910694	24 840,00
vit	600 x 300	60,6	9910665	9910695	26 200,00
silver	400 x 300	45,4	9910721	9910731	19 745,00
silver	450 x 300	48,6	9910722	9910732	21 675,00
silver	500 x 300	53,2	9910723	9910733	23 495,00
silver	550 x 300	56,6	9910724	9910734	25 305,00
silver	600 x 300	60,6	9910725	9910735	26 670,00
cremevit	400 x 300	45,4	9910831	-	19 275,00
cremevit	450 x 300	48,6	9910832	-	21 205,00
cremevit	500 x 300	53,2	9910833	-	23 025,00
cremevit	550 x 300	56,6	9910834	-	24 840,00
cremevit	600 x 300	60,6	9910835	-	26 200,00

* Leveranstid ca 4-6 veckor – den kraftfulla 220 V motorn styrs enkelt och säkert med fjärrkontroll. Tack vare säkerhetsanordningen kan markisen manövreras även vid strömavbrott.

Boxfärger



5 | Motorsats 220 V

Motor som tillval till takmarkis Thule Omnistor 9200

vit	9956585	6 395,00
silver	9956584	6 395,00
cremevit	9956583	6 395,00

Dukfärger



mystic grey

saphir blue

➔ För att ansluta Thule Omnistor 9200 med 220 V-motor till fordonets 12 V-elsystem rekommenderar vi att du använder vår växelriktare (9975136) på sida 284.



THULE SWEDEN Omnistor

Takmarkis Omnistor 6300

Färg på höljet	Storlek (B x D cm)	Vikt ca. (kg)	mystic grey Art.nr	safirblå Art.nr	Pris
vit	260 x 200	20,2	9954771	9954772	7 995,00
vit	300 x 250	23,6	9954773	9954774	8 795,00
vit	325 x 250	24,6	9954776	9954777	9 995,00
vit	350 x 250	26,3	9954779	9954781	9 995,00
vit	375 x 250	27,9	9954783	9954784	10 595,00
vit	400 x 250	29,9	9954786	9954787	10 995,00
vit	425 x 250	31,1	9954789	9954792	11 695,00
vit	450 x 250	32,3	9954794	9954795	11 695,00
vit	500 x 250	34,8	9954799	9954802	12 795,00
silver	325 x 250	24,6	9954797	9954803	10 695,00
silver	350 x 250	26,3	9954805	9954806	10 695,00
silver	375 x 250	27,9	9954808	9954809	11 195,00
silver	400 x 250	29,9	9954813	9954814	11 595,00
silver	450 x 250	32,3	9954819	9954824	12 295,00
silver	500 x 250	34,8	9954827	9954828	13 195,00
antracit ny	425 x 250	31,1	9955703	-	11 960,00
antracit	260 x 200	20,2	9954831	-	8 595,00
antracit	300 x 250	23,6	9954833	-	9 295,00
antracit	325 x 250	24,6	9954835	-	10 695,00
antracit	350 x 250	26,3	9954837	-	10 695,00
antracit	375 x 250	27,9	9954839	-	11 195,00
antracit	400 x 250	29,9	9954842	-	11 595,00
antracit	450 x 250	32,3	9954846	-	12 295,00
antracit	500 x 250	34,8	9954848	-	13 195,00

Takmarkis Omnistor 6300 – med inbyggd 12 V-motor *

Färg på höljet	Storlek (B x D cm)	Vikt ca. (kg)	mystic grey Art.nr	Pris
vit	300 x 250	23,6	9954775	12 520,00
vit	325 x 250	24,6	9954778	13 880,00
vit	350 x 250	26,3	9954782	13 880,00
vit	375 x 250	27,9	9954785	14 335,00
vit	400 x 250	29,9	9954788	14 675,00
vit	425 x 250	31,1	9954793	15 355,00
vit	450 x 250	32,3	9954798	15 355,00
vit	500 x 250	34,8	9954796	16 265,00
silver	325 x 250	24,6	9954804	14 160,00
silver	350 x 250	26,3	9954807	14 160,00
silver	375 x 250	27,9	9954812	14 615,00
silver	400 x 250	29,9	9954815	14 955,00
silver	450 x 250	32,3	9954826	15 640,00
silver	500 x 250	34,8	9954829	16 545,00
antracit	300 x 250	23,6	9954834	12 800,00
antracit ny	428 x 250	31,1	9955704	15 640,00
antracit	325 x 250	24,6	9954836	14 160,00
antracit	350 x 250	26,3	9954838	14 160,00
antracit	375 x 250	27,9	9954841	14 615,00
antracit	400 x 250	29,9	9954843	14 955,00
antracit	450 x 250	32,3	9954847	15 640,00
antracit	500 x 250	34,8	9954849	16 545,00

1 | Takmarkis Omnistor 6300 – sätter nya standarder för takmarkiser

- De robusta länkmarmarna med inbyggda spännarmar gör att markisduken blir perfekt spänd och mer motståndskraftig mot vinden. Integrerade som standard från en markislängd på 3,75 m och uppåt
- Som tillval kan en 12 V-motor med manuell nödmanövrering hjälpa dig att fälla ut markisen utan minsta ansträngning
- Integrerade lösningar ger högre stabilitet och möjligheten att använda den med 5 m längd så att den passar även till större fordon
- En tältskena som tillval gör det möjligt att montera ett markis-tält från Thule och sätta i en LED-list från Thule
- Med integrerat fäste för en valfri, tredje stödfot (från 3,75 m längd)
- Frontprofilen med inbyggt dräneringssystem för att förhindra att vattenansamlingar bildas
- Justerbar öppningsvinkel - markisen kan öppnas och stängas i nästan alla monteringsvarianter
- Den patenterade dukaxeln ger stöd för bättre dukspänning och minskar veckbildningen i tyget
- Tygrulleinställningen gör att markisen stängs till perfekt på motsatta sidan av drivanordningen
- Integrerade åtgärder gör den mer tystgående
- Tidsenlig look som integrerar sig perfekt med vilken fordonsdesign som helst
- Passar till nära nog alla fordon
- Kompatibel med befintliga markisadapterar för husbilar, husvagnar och extratillbehör
- Material: PVC-duk:

Fördelar

- Perfekt tygspänning
- Kan fås med 12V-motor
- Ännu mer pålitlig och robust, men ändå lägre vikt
- Utrustad med funktioner som ger ännu högre komfort

Boxens mått (mm)



Boxfärger



vit



silver



antracit

Dukfärger

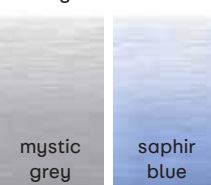

mystic grey

saphir blue

2 | Motorkit 12 V

Motor som kan eftermonteras på takmarkisen Thule Omnistor 6300. Passande kabelsats finns på förfrågan.

vit	9954851	4 150,00
silver	9954853	4 150,00
antracit	9954854	4 150,00

3 | Tältmonteringskena till takmarkiserna Omnistor 6200 och 6300 (utan bild)

Tack vare den nya tältmonteringsskenan får din skåpbil en perfekt, stor ytterbelysning, även när markisen är stängd. Längd 3 x 1,3 m

9951794 510,00

 Vägmarkisen Thule Omnistor 2000 hittar du på www.movera.com

4 | Påsmarkis Thule Omnistor 1200

- Manuell markis avsedd för husvagnar, monteras i kederkanan
- Snabb och lätt att montera tack vare att stödbenen och spännarmarna svängs ut samtidigt
- Exklusivt dukspänningssystem med pumpspänningsteknik garanterar både perfekt dukspänning och enkelt handhavande
- Hög stabilitet tack vare att tygrullen har integrerade spännarmar och stödfötter
- Utrustad med ett integrerat fäste för en tredje, valfri stödfot (från 3,50 m markislängd)
- Från en markislängd på 4,00 m medföljer en extra spännstång på mitten Av PVC-duk

Valfritt tillbehör:

- Tillbehör: Windscreen, Rain och Sun Blocker, LED, Hold Down Side Strap Kit, Tension Rafter
- Tält: QuickFit och EasyLink (fästmöjligheter är integrerade i markisen)

Storlek (B x D cm)	Vikt ca (kg)	mystic grey Art.nr	safirblå Art.nr	Pris
230 x 200	9,0	9917735	9917736	3 995,00
260 x 220	10,4	9917737	9917738	3 995,00
300 x 250	12,0	9917739	9917740	4 195,00
325 x 250	12,6	9917741	9917742	4 195,00
350 x 250	13,4	9917743	9917744	4 495,00
375 x 250	14,2	9917745	9917746	4 795,00
400 x 250	15,0	9917747	9917748	4 995,00
425 x 250	15,8	9917749	9917751	5 495,00
450 x 250	16,6	9917752	9917753	5 895,00
500 x 250	18,4	9944239	9944241	6 295,00
550 x 250	20,0	9944242	9944243	6 995,00

Höjljets mått (mm)

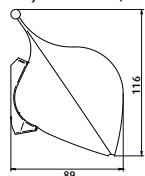

Dukfärg

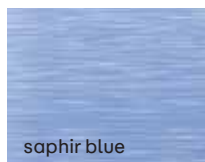

Snabb och lätt montering av markisen.

Stödbenen och spännarmarna svängs ner samtidigt, vilket gör att monteringen går snabbt och lätt.

Exklusivt dukspänningssystem.

Extremt användarvänlig spärrteknik. Flytta enkelt spärrspännspaken fram och tillbaka för att få en perfekt dukspänning.

Markisadapter Serie 6/9

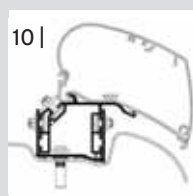
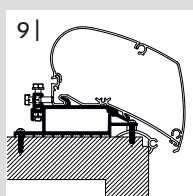
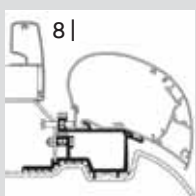
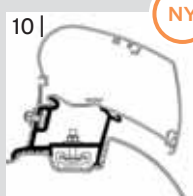
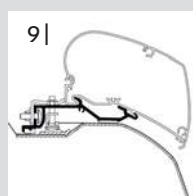
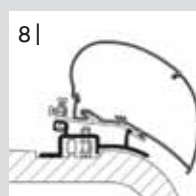
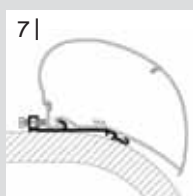
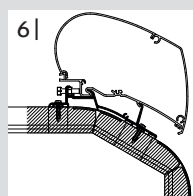
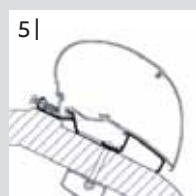

*även för Bürstner Aviano 2016

** för fordon med den ursprungliga takskenan

bildAdapterbeteckning/forдон	Utförande	art.nr	Pris	Grundpris perm
2 LMC Liberty TI, TEC*	300 cm	9915345	2 045,00	680,99
	350 cm	9915346	2 215,00	633,49
	375 cm	9915347	2 495,00	666,17
	400 cm	9915348	2 495,00	623,75
	450 cm	9915349	2 995,00	664,89
	500 cm	9942748	2 995,00	599,00
	550 cm	9915593	3 575,00	650,65
3 LMC Explorer Cruiser 2018	350 cm	9953870	1 995,00	570,57
	400 cm	9953871	2 395,00	598,75
	450 cm	9953872	2 895,00	642,69
	500 cm	9953873	2 895,00	579,00
4 Platt adapter	300 cm	9903791	1 995,00	664,34
	350 cm	9903792	2 295,00	656,37
	400 cm	9997506	2 350,00	587,50
5 Ducato, Jumper, Boxer fram till 2006, (endast H2-tak)	2 delar	9903925	1 395,00	-
				-
6 Ducato, Jumper, Boxer från 2007 3-tlg. (för 3,25 m markis, endast H2-tak)		9951692	1 775,00	-
	Ducato, Jumper, Boxer från 2007 4-tlg. (för 3,75 och 4,0 m markis)	9951693	1 895,00	-
7 MB Sprinter från 2007, ny VW Crafter 2007 - 2016**	4 delar	9955812	1 305,00	-
				-
8 Mercedes Sprinter 2006 - aktuell, VW Crafter 2006 - 2017	3 delar	9990480	1 395,00	-
9 Takadapter	4 delar	9993327	1 575,00	-
10 Takadapter VW Crafter från 2017 vänsterstyrd	3 delar	9954556	2 965,00	-



Markisadapter Serie 6/9



bild	Adapterbeteckning/fordon	Utförande	art.nr	Grundpris pris per m	bild	Adapterbeteckning/fordon	Utförande	art.nr	Grundpris pris per m			
11	Carthago Chic <2014	350 cm	9901376	2 045,00	584,87	15	Caravan Adapter Kit LMC (utan bild)	9918873	100,00	-		
	Carthago Chic <2014	400 cm	9910129	2 565,00	641,25		(för montering av Roof Adapter på LMC Caravan)					
	Carthago Chic <2014	450 cm	9910138	2 995,00	664,89	16	Hobby Premium & Ontour	4 delar	9908488	1 995,00	-	
	Carthago Chic <2014	500 cm	9910139	2 975,00	595,00	17	Hobby Optima Ontour	4 delar	9955814	1 760,00	-	
	Carthago Chic <2014	550 cm	9910149	3 495,00	636,09	18	Hobby Caravan från 2009	4 delar	9994546	1 895,00	-	
12	Carthago C-Line ≥ 2014	350 cm	9917334	2 195,00	627,77	19	Hobby Caravan 2014	4 delar	9912867	1 945,00	-	
	Carthago C-Line ≥ 2014	400 cm	9917335	2 495,00	623,75		Adapterskena					
	Carthago C-Line ≥ 2014	450 cm	9917336	3 195,00	709,29	20	Adria Caravan från 2015	4 delar	9921764	1 895,00	584,87	
	Carthago C-Line ≥ 2014	500 cm	9917337	3 195,00	639,00	21	Hymer SX	350 cm	9942747	2 045,00	584,87	
	Carthago C-Line ≥ 2014	550 cm	9917338	3 795,00	690,69		Hymer SX	400 cm	9903915	2 495,00	623,75	
13	Malibu Roof	300 cm	9903609	2 045,00	680,99		Hymer SX	450 cm	9903916	2 995,00	664,89	
	Malibu Roof	400 cm	9924110	2 350,00	629,86		Hymer SX	500 cm	9903917	2 995,00	599,00	
	Malibu Roof	450 cm	9952786	2 965,00	584,87		Hymer SX	550 cm	9903918	3 495,00	636,09	
	Malibu Roof	500 cm	9952787	2 885,00	627,45		Hymer SX	600 cm	9912281	3 440,00	574,48	
14	Caravan Roof Adapter	300 cm	9942749	2 045,00	623,75	22	Hymer 2013 Roof	350 cm	9913371	2 045,00	584,87	
	Caravan Roof Adapter	325 cm	9942751	2 045,00	677,97		Hymer 2013 Roof	400 cm	9913372	2 350,00	587,50	
	Caravan Roof Adapter	350 cm	9942752	2 045,00	640,47		Hymer 2013 Roof	450 cm	9913373	2 885,00	640,47	
	Caravan Roof Adapter	375 cm	9942753	2 350,00	577,00		Hymer 2013 Roof	500 cm	9913374	2 885,00	577,00	
	Caravan Roof Adapter	400 cm	9913527	2 495,00	626,08		Hymer 2013 Roof	550 cm	9913375	3 440,00	626,08	
	Caravan Roof Adapter	425 cm	9942754	2 885,00	677,97		Hymer 2013 Roof	600 cm	9913376	3 440,00	574,48	
	Caravan Roof Adapter	450 cm	9913528	2 885,00	640,47	23	Rapido	450 cm	9918948	2 995,00	664,89	
	Caravan Roof Adapter	500 cm	9913529	2 885,00	577,00	24	Eriba Nova 2020	ny	425 cm	9955813	2 985,00	701,47
	Caravan Roof Adapter	550 cm	9913631	3 440,00	636,09		Eriba Nova 2020	ny	450 cm	9955811	2 985,00	662,67
							Eriba Nova 2020	ny	500 cm	9955809	2 985,00	597,00

15 | Speciell sats för monteringskenor

För montering av takmarkiser ur serierna 6 och 9 på jämna tak på husvagnar eller husbilar. Komplet inkl. adapter För markiser upp till 3,5 m längd behövs 1x monteringsatts 1, för markiser på 3,75-4,5 m längd behövs 1x monteringsatts 2, för markiser från 5,0 m längd behövs 2x monteringsatts 1

Monteringsatts 1 (2 skenor)	9904790	1 795,00
Monteringsatts 2 (3 skenor)	9904791	2 575,00

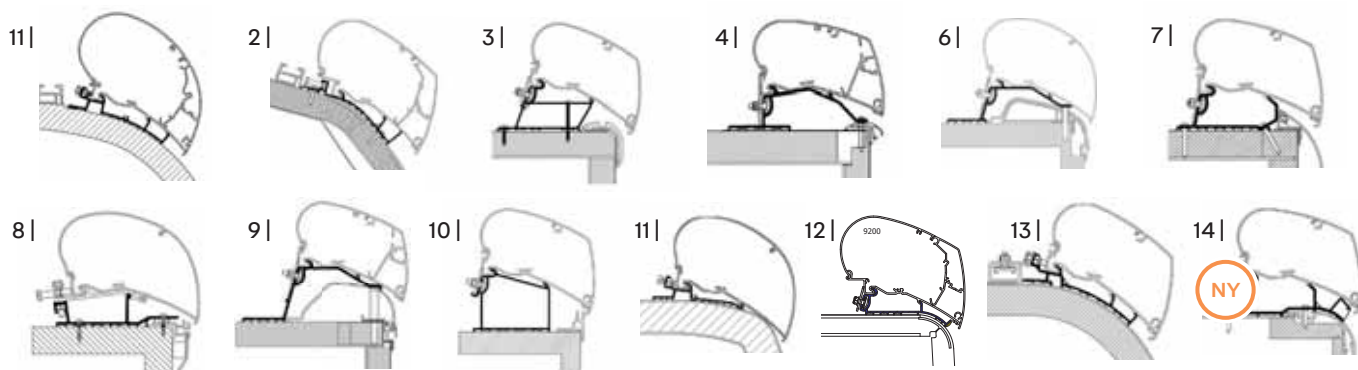
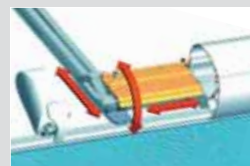



bild	Adapterbeteckning/fordon	Utförande	art.nr	Grundpris per m
1	Adapter från Bürstner	3 delar	9904336 1 195,00	-
	Adapter från Bürstner	300 cm	9903813 1 825,00	607,73
	Adapter från Bürstner	350 cm	9903814 2 045,00	582,82
	Adapter från Bürstner	400 cm	9903815 2 350,00	587,50
	Adapter från Bürstner	450 cm	9903816 2 885,00	640,47
	Adapter från Bürstner	500 cm	9903817 2 885,00	577,00
	Adapter från Bürstner	550 cm	9903941 3 440,00	52,85
2	Bürstner Ixeo T680	400 cm	9951115 2 875,00	57,00
	Bürstner Ixeo T728/ T734	450 cm	9951116 3 535,00	61,05
3	Carado Sunlight	3 delar	9942743 1 405,00	-
4	*Dethleffs Globebus 300 cm	3 delar	9990477 385,00	-
	*Dethleffs Globebus 350 cm	3 delar	9990478 490,00	-
	*Dethleffs Globebus TO 5003 400 cm	4 delar	9942744 660,00	-
	*Dethleffs Globebus TO 8000 400 - 600 cm	4 delar	9990479 660,00	-
5	Hymer Camp till 2011	300 cm	9903970 1 975,00	657,68
	Hymer Camp till 2011	350 cm	9903971 2 195,00	625,57
	Hymer Camp till 2011	400 cm	9903972 2 495,00	623,75
	Hymer Camp till 2011	450 cm	9903973 2 995,00	664,89
	Hymer Camp till 2011	500 cm	9903974 2 995,00	599,00
	Hymer Camp till 2011	550 cm	9903975 3 440,00	622,64
	Hymer Camp till 2011	600 cm	9903976 3 495,00	580,17
6	Hymer Exsis, Camp 2016 från 2012	260 cm	9940627 1 825,00	700,80
	Hymer Exsis, Camp 2016 från 2012	300 cm	9940624 1 825,00	607,73
	Hymer Exsis, Camp 2016 från 2012	350 cm	9940625 1 725,00	491,62
	Hymer Exsis, Camp 2016 från 2012	400 cm	9940628 2 495,00	623,75
	Hymer Exsis, Camp 2016 från 2012	450 cm	9940626 2 975,00	660,45
	Hymer Exsis, Camp 2016 från 2012	500 cm	9940629 2 975,00	595,00

bild	Adapterbeteckning/fordon	Utförande	art.nr	Grundpris per m
	Hymer Exsis, Camp 2016 från 2012	550 cm	9940630 3 495,00	632,60
	Hymer Exsis, Camp 2016 från 2012	600 cm	9940631 3 495,00	580,17
7	Hymer B-klass	300 cm	9903597 1 975,00	657,68
	Hymer B-klass	350 cm	9903860 2 195,00	625,57
	Hymer B-klass	400 cm	9903870 2 495,00	623,75
	Hymer B-klass	450 cm	9903880 2 995,00	664,89
	Hymer B-klass	500 cm	9903881 2 995,00	599,00
	Hymer B-klass	550 cm	9903885 3 595,00	650,69
	Hymer B-klass	600 cm	9903886 3 595,00	596,77
8	Hymer Car 302 pour TO 5102	Sats	9901598 985,00	624,38
9	Platt adapter	300 cm	9903793 1 875,00	619,88
	Platt adapter	350 cm	9903794 2 175,00	618,75
	Platt adapter	400 cm	9903795 2 475,00	620,49
	Platt adapter	450 cm	9903796 2 795,00	559,00
	Platt adapter	500 cm	9903797 2 795,00	518,75
	Platt adapter	600 cm	9903799 3 125,00	-
10	Universal Adapter Roof	3 delar	9904380 950,00	-
11	Ducato H3	3 delar	9940632 1 125,00	-
12	Ducato Lift Roof Serie 5	3 delar	9909713 1 545,00	-
13	Ford Transit högt tak	Sats	9903957 795,00	-
14	Van Adapter	3 delar	9904330 895,00	-
15	VW T4 Adapter	Sats	9904360 1 095,00	-

*Distansprofiler i aluminium 18 mm för montering under platt adapter nr. 9 eller originalmonteringsatts som levereras med väggmarkisen.

➔ Fler markisadapterar hittar du på www.movera.com eller hos din lokala Movera-återförsäljare

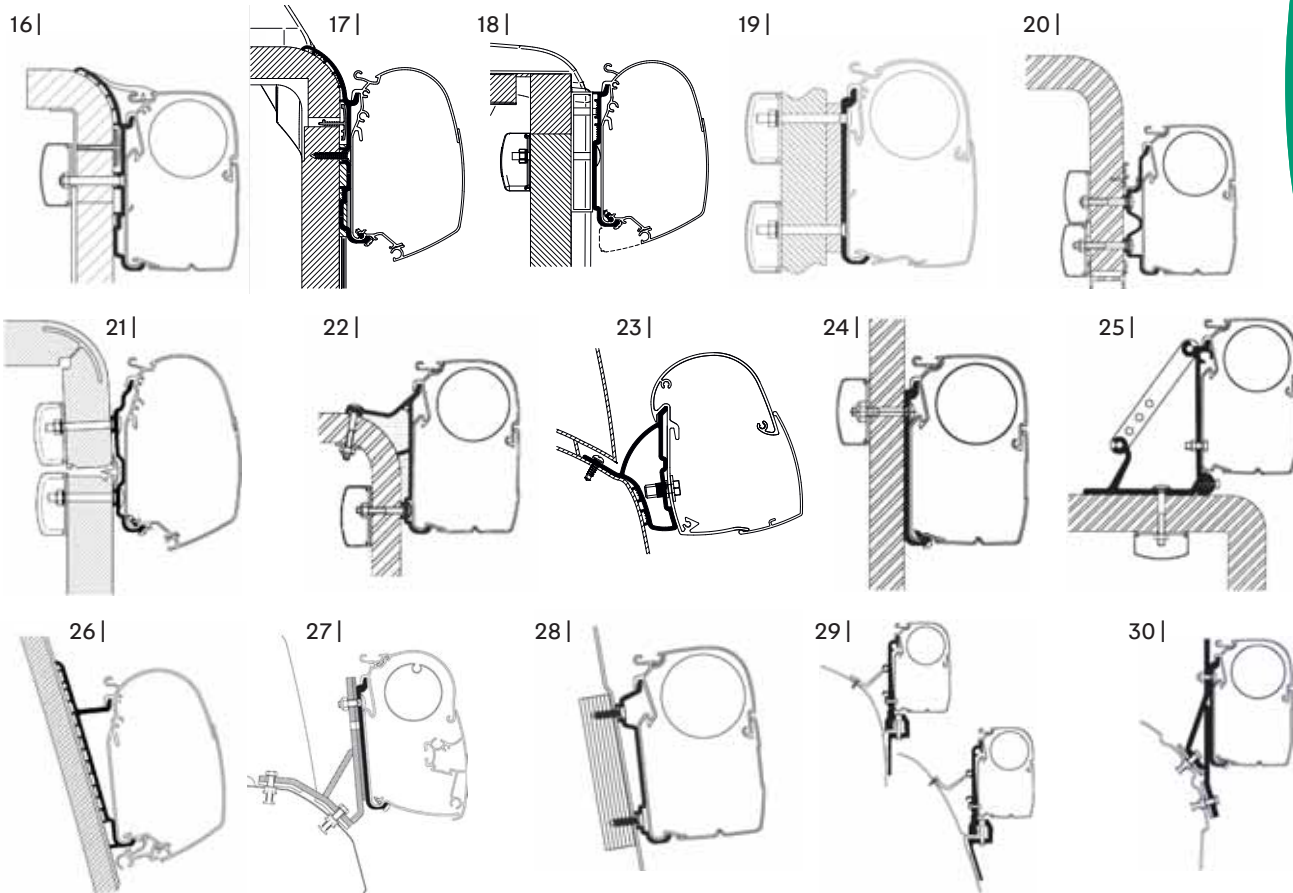

Residence G3 – Ett riktigt vardagsrum ute i det fria

1-2 | Front och gavlar Residence G3

- Högklassig PVC-duk
- Användarvänlig och modulär
- Ny och tidlös design
- Stora fönster för maximalt ljusinsläpp

Montering

En klämprofil säkrar monteringen och gavelns anslutning till markstyget, vilket ger ett perfekt tätat tak. Gavlar glider in i klämprofilen och tältets front skjuts in i markisens frontlist. Kontrollera att fordonsdörren kan öppnas fritt med tältets uppställningsvinkel.

Robust tätning

En profil med dubbla gummiläppar ger en perfekt tätning mellan fordonsväggen och

tältväggarna. Tack vare den svarta anslutningsprofilen kan fronten och gavlarna kombineras till ett stängt tält.

Skydd

Sidofönstren är utrustade från utsidan med en högkvalitativ fönsterfilm som lätt kan öppnas med ett blixtlås. Som standard är gavlarna utrustade med myggnät.

Frontens design

Beroende på markislängden varierar design på tältets front. Stora fönsterytor släpper in mycket ljus och ger dessutom en känsla av rymd.

Design

Den helt nya designen är tack vare färgkombinationen med svart, grått och vitt tidlös och passar alla markistygfärger.

Mångsidighet – modularitet

Fönsterrutorna kan rullas upp. Fronter från en längd på 3,5 meter har en dörröppning på vänster och höger sida. Dörren kan också rullas upp separat. Tillbehör för installering på fronten med en dubbel kederskena finns som tillval.

Material:

Den enastående kvaliteten på PVC-tyget ger en optimal vind- och vattentätthet.

1 | Front Residence G3

Höjd	Markislängd (cm)									
	300	325	350	375	400	425600	450600	500600	550600	600
Höjd S / M / L / XL	9951699	9951700	9951701	9951702	9951703	9951704	9951705	9951706	9951707	9951708
pris	4 695,00	5 295,00	5 295,00	5 695,00	5 695,00	5 995,00	5 995,00	7 295,00	7 495,00	7 995,00
Höjd XXL / 3XL	9951709	9951710	9951711	9951712	9951713	9951714	9951715	9951716	9951717	9951718
pris	5 995,00	6 295,00	6 295,00	6 895,00	6 895,00	7 295,00	7 295,00	8 495,00	8 995,00	9 495,00

Mångsidiga användningsområden

THULE[®] SWEDEN Omnistor





2 | Gavlar Residence G3

höjd sidoväggar	Monterings- höjd A	Uppställ- ningsvinkel H	Art.nr	Markistyp				
				TO 5200 TO 5003 TO 4900	TO 8000	TO 6200 TO 6002 TO 6300	TO 6900	TO 9200
				2,50 m	2,75 m	Dukdjup 2,50 m	2,75 m	3,00 m
S	2,15 - 2,29 m	30 cm		9951719	9951739	9951749	-	-
M	2,30 - 2,44 m	45 cm	Art.nr	9951724	9951744	9951750	9951758	9951767
L	2,45 - 2,59 m	60 cm		9951725	9951745	9951754	9951759	9951768
pris				10 995,00	12 495,00	10 995,00	12 495,00	12 995,00
XL	2,60 - 2,74 m	75 cm	Art.nr	9951726	9951746	9951755	9951760	9951769
pris				11 995,00	12 995,00	11 995,00	12 995,00	13 995,00
XXL	2,75 - 2,89 m	75 cm	Art.nr	9951727	9951747	9951756	9951761	9951770
pris				11 995,00	13 795,00	11 995,00	13 795,00	13 995,00
3XL	2,90 - 3,10 m	90 cm	Art.nr	9951728	9951748	9951757	9951766	9951771
pris				12 995,00	14 995,00	12 995,00	14 995,00	14 995,00



Speciella gavlar i kombination med XXL/3XL front för markiser med platt uppställningsvinkel
Idealisk för markiser, som är monterade direkt ovanför ingången.

höjd sidoväggar	Monterings- höjd A	Uppställ- ningsvinkel H	Art.nr	Markistyp	
				TO 5200 / TO 5003 / TO 4900	TO 8000
				Utdrag	
				2,50 m	2,75 m
M	2,30 - 2,44 m	30 cm		9951774	-
L	2,45 - 2,59 m	45 cm	Art.nr	9951775	9951776
pris				12 045,00	13 395,00

→ **Front och gavlar måste beställas separat! Gavlar levereras parvis.**



3 | Komplet tält Residence G3 för TO 5102

För väggmarkisen Thule Omnistor 5102 på VW Transporter. Passar till VW T5/T6 California, om en original California-markis är monterad på fordonet och Thule Omnistor 4900 på MB V-klassen, Ford Custom.

9951777 14 995,00



4 | Förtält Residence G3 för Eriba Touring

Särskild modell för husvagnen Eriba Touring i kombination med Thule Omnistor 6300 takmarkis (endast för längd 3,25 m). Tack vare den svarta anslutningsprofilen kan fronten och gavlarna kombineras till ett stängt tält.

9955819 16 960,00



5 | Gardiner Thule

Grå färg, material av 65 % polyester och 35 % viskos

Markislängd (cm)	art.nr	pris
300 - 400	9951789	1 695,00
425 - 500	9951790	1 975,00
550-600	9951791	2 195,00

6 | Anslutningsprofil Residence G3

För fäste av tillbehör på front till förtält Residence G3, 6 x 1 m längd.

9951793 515,00

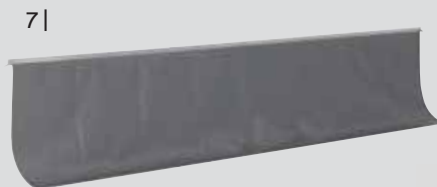

7 | Markkappa

Material PVC-duk

Markislängd (cm)	art.nr	Grundpris pris per m
300	9912091	795,00 264,74
325	9912092	825,00 253,28
350	9912093	825,00 235,12
375	9912084	760,00 202,16
400	9912094	850,00 212,50
450	9912095	895,00 198,69
500	9912096	995,00 199,00
550	9912097	975,00 176,48
600	9912098	975,00 161,85



8 | Luxury Bag

Praktisk väska för Safari-Room + Residence och många andra saker. Mått liten väska 120 x 20 x 20 cm (B x H x D) Mått stor väska 120 x 20 x 30 cm (B x H x D) Material 100 % polyester Färg: svart (2 fickor) svart **9915993 635,00**

Intelligenta innovationer med hög komfort



THULE[®] SWEDEN Omnistor

1 | Förtält Panorama

Markisförtältet från Thule är ytterst stabilt och dessutom snabbt och enkelt att montera. Stora fönsterytor gör dessutom att mycket ljus släpps in.

- Problemfri montering
- Sidofönster med myggnät och fönsterfolie för behagliga temperaturer
- Fritt val mellan åtta olika ingångspositioner
- Alla fönsterdelar helt avtagbara
- Låg vikt tack vare Airtex®-tyg
- Vind- och vattentät klämsprofil för montering av gavel i markisduken
- Komplettsset: 2 gavlar och 1 front
- Passar till markiserna Thule Omnistor i serierna 8000/5003/6200/6900/6002/5200/6300/9200
- Med valfri monteringsatts passar den även till 5002/5500/5800/6002/6900
- Inkl. 2 transportväskor (100 % polyester)
- Material 100 % polyester (med akrylatbeläggning på ena sidan)



Transportväska



Intelligent ventilation



Indragning av gavel i sidoprofil



Hög stabilitet tack vare diagonalt stöd

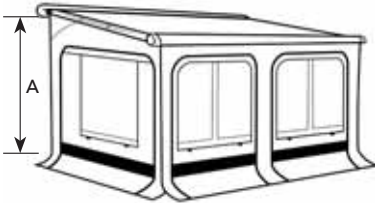

Monteringshöjd/cm (A)

Medium 230 - 244 X-Large 260 - 274
Large 245 - 259 Ducato 230 - 250

Markistyp	Höjd	Markislängd (cm)			
		300	350	400	450
5003	Medium	9980756	9980761	9980771	9980786
5003	Large	9980757	9980762	9980772	9980787
5200	Medium	9951051	9951053	9951055	9951057
5200	Large	9951052	9951054	9951056	9951058
6200	Medium	9980758	9980763	9980773	9980788
6200/6300	Large	9980759	9980764	9980774	9980789
pris		22 945,00	23 880,00	24 995,00	25 755,00
5003	X-Large	-	-	9913394	9913395
5200	X-Large	-	-	9951059	9951060
6200/6300	X-Large	-	-	9913396	9913397
pris				22 479,00	23 319,00

beställ
som tillval!Stormförankring
och spännstänger
på movera.com

2 | Gardiner Thule

Grå färg, material av 65 % polyester och
35 % viskos

Markislängd (cm)	art.nr	pris
300 - 400	9951789	1 400,00
425 - 500	9951790	1 615,00
550-600	9951791	1 870,00

Markistyp	Höjd	Markislängd (cm)				
		400	450	500	550	600
8000	Medium	9980883	9980903	9980923	9980943	9980948
8000	Large	9980884	9980904	9980924	9980944	9980949
pris		26 695,00	27 635,00	28 570,00	29 510,00	30 445,00
8000	X-Large	9913398	9913399	9913401	9913402	9913403
pris		27 635,00	28 570,00	29 510,00	30 445,00	31 385,00

Markistyp	Höjd	Markislängd (cm)				
		400	450	500	550	600
9200	Medium	9983552	9983564	9983577	9983592	9983603
9200	Large	9983553	9983565	9983578	9983593	9983604
pris		28 570,00	29 510,00	30 445,00	31 385,00	32 325,00
9200	X-Large	9913404	9913406	9913407	9913408	9913409
pris		29 510,00	30 445,00	31 385,00	32 325,00	33 260,00



NY

Mer rymdkänsla
tackvaresnedställt
front

3 | Förtält Panorama för Fiat Ducato

Beprövad teknik och innovation av markisförtältet Panorama, nu även för takmarkiserna TO 6200/6300 i kombination med Fiat Ducato och modeller med samma konstruktionstyp fr.o.m. 2006. Gavlarnas speciella form möjliggör en vind- och vattentät övergång från förtältet till fordonet.

Material 100 % polyester (med akrylatbeläggning på ena sidan)
Monteringshöjd 2,30-2,50 m

Markistyp	Höjd	Markislängd (cm)	Vikt ca (kg)	Art.nr	Pris
6200/6300	Ducato	325	33,0	9913391	23 880,00
6200/6300	Ducato	375	33,0	9913392	24 820,00
6200/6300	Ducato	400	33,0	9913393	24 820,00

4 | Förtält Veduta

Thule Veduta finns i längderna från 4,00 m och 4,50 m och kan endast användas i kombination med en monterad takmarkis Thule Omnistor 6300 på en husvagn (monteringshöjd: 2,40-2,54 m).

Material 100 % polyester (med akrylatbeläggning på ena sidan)

Markistyp	Höjd	Markislängd (cm)	Vikt ca (kg)	Art.nr	Pris
6 300	-	400	-	9955816	25 195,00
6 300	-	450	-	9955815	26 130,00

5 | Myggnät Panorama

Avtagbart myggnät stoppar smuts och insekter. Mycket enkelt att rengöra. Material 100 % polyester. Mått bredd 400 - 600 cm, vikt 5,5 kg.

Gavel	9917974	2 945,00
Front, mått 400 - 600 cm	9917975	2 705,00

6 | Monteringsatts Omnistor (utan bild)

För montering av markisförtälten Safari Panorama eller Safari Residence G2 och G3 på Thule Omnistor -markiserna 5002/5500/5800.

5002/5500/5800	9999771	125,00
----------------	----------------	---------------

Gavlar



Monteringshöjd* (A)

Höjd X-Small Van	180-199 cm
Höjd small	205-224 cm
Höjd medium	225-244 cm
Höjd large	245-264 cm
Höjd X-large	265-284 cm
Höjd XX-large	285-304 cm
Höjd TO1200	235-254 cm
Höhe Ducato	230-250 cm
Höhe Medium Caravan	235-254 cm

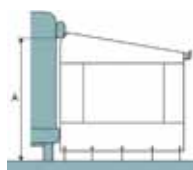

* mätt från underkanten av markisboxen till golvet.

** Speciellt för husvagnar



1 | Gavel Sun Blocker G2

Sun Blocker G2-gavlarna till markisen Thule Omnistor, ger skugga och släpper igenom en lätt bris. Monteringen sker enkelt och snabbt genom att skjuta in gavlarna i kederskenan som är integrerad i den medföljande aluminiumspännstäng. Dessa nyutvecklade tvådelade aluminiumstänger sätts in mellan markisboxen och frontprofilen.

Material av luftgenomsläpplig nätväv.

Utfall (cm)	Markistyp	Monteringshöjd	art.nr	pris
200	5003/5102/5200/6300	190 - 224 cm (Small)	9944244	1 975,00
250	5200/5003/6300	225 - 244 cm (Medium)	9918329	1 975,00
250	5200/5003/6300	245 - 264 cm (Large)	9918331	1 975,00
250	1200	225 - 249 cm (Medium)	9940566	1 995,00
275	6900 / 8000	225 - 244 cm (Medium)	9918332	2 195,00
275	6900 / 8000	245 - 264 cm (Large)	9918333	2 195,00
300	9200	225 - 244 cm (Medium)	9918334	2 595,00
300	9200	245 - 264 cm (Large)	9918335	2 595,00

2 | Gavel Rain Blocker

Den väderbeständiga PVC-duken skyddar mot vind och regn. Enkel montering med fjäderstång mellan frontpanelen och boxen. I kombination med markisen Omnistor 2000 även lämplig som gavel till VW T4.

Utfall (cm)	Markistyp	Monteringshöjd	art.nr	pris
200	Caravan Style	215 - 249 cm	9911507	1 920,00
220/230	Caravan Style	215 - 249 cm	9911484	1 995,00
200	2000 till VW T4	186 - 211 cm	9911508	1 920,00

3 | Gavel Rain Blocker G2

De nya sidoväggarna Rain Blocker G2, passar till alla Thule Omnistor-markiser, ger optimalt skydd mot vind och regn. Monteringen av markisens sidoväggarna görs enkelt och snabbt. De nya sidoväggarna skjuts nu också in i kederskenan som är integrerad i den medföljande aluminiumspännstäng. Dessa nyutvecklade, tvådelade aluminiumspännstänger sätts in mellan markiskassetten och frontprofilen.

Material 100 % PVC. 1 st.

Utfall (cm)	Markistyp	Monteringshöjd	art.nr	pris
200	4900 / 5102 / 5200	X-Small Van	9951459	1 995,00
200	5200 / 5003 / 6300	Small	9951698	2 140,00
250	5200 / 5003 / 6300	Small	9918336	2 195,00
250	5200 / 5003 / 6300	Medium	9918337	2 195,00
250	5200 / 5003 / 6300	Large	9918338	2 195,00
250	5200 / 5003 / 6300	X-Large	9918339	2 195,00
250	1200	TO1200	9952701	1 995,00
250	6200	Ducato	9918348	2 195,00
275	8000	Medium	9918341	2 475,00
275	8000	Large	9918342	2 475,00
275	8000	X-Large	9918343	2 475,00
275	8000	XX-Large	9951478	2 475,00
300	9200	Medium	9918344	2 695,00
300	9200	Large	9918345	2 695,00
300	9200	X-Large	9918346	2 695,00
300	9200	XX-Large	9951479	2 695,00
250	ny 6 300 / 6 200	Medium Caravan**	9955818	2 140,00

4 | Gavel View Blocker G2

View Blocker G2 är gjord av förstklassig, ogenomskinlig PVC-duk för att skapa en fullständig privatsfär och skydda mot sol, regn och vind. Du kan enkelt kombinera View Blocker G2-gavel med modellerna Rain Blocker G2 eller med markistältet QuickFit eller EasyLink för ännu mer komfort. Gaveln glider enkelt in i den integrerade kederskenan i aluminiumspännstäng som är installerad mellan markiskassetten och frontprofilen. Sidoväggarna kan monteras på båda sidorna och fästas vid stödfötterna med svarta Smart-anslutningar. Material PVC-duk. 1 st.

Utfall (cm)	Markistyp	Monteringshöjd	art.nr	pris
250	5200 / 5003 / 6300	225 - 244 cm	9951481	2 195,00
250	5200 / 5003 / 6300	245 - 264 cm	9951482	2 195,00

Fronter

THULE[®] SWEDEN Omnistor



GAVLAR | FRONTER

5 | Front Sun Blocker G2

Fronten Sun Blocker G2, som passar till alla Omnistor-markiser av märket Thule, ger skugga och släpper igenom en lätt bris.

Lätt att montera: Frontens kedja förs bara in i kedjan på markisens frontlist och spänns sedan. Material av luftgenomsläppligt nät.

Bredd x höjd (cm)	art.nr	pris
100 x 170	9918322	985,00
240 x 170	9918323	1 195,00
280 x 170	9918324	1 375,00
330 x 170	9918325	1 425,00
380 x 170	9918326	1 535,00
430 x 170	9918327	1 695,00
480 x 170	9918328	1 895,00



6 | Front Rain Blocker G2

Fronten Rain Blocker G2, som passar till alla Omnistor-markiser av märket Thule, ger optimalt skydd mot vind och regn.

Lätt att montera: Frontens keder skjuts bara in i kederkenan på markisens frontlist och spänns sedan. De olika modellerna av fronten Rain Blocker G2 kan kombineras med de nya Smart-Connectors till en sammanhängande front. Höjden 185 cm passar till gavel monteringshöjd XS, höjden 210 cm passar till gavel monteringshöjd S, höjden 230 cm passar till gavel monteringshöjd M, L, XL, XXL
Material PVC-duk.

Bredd x höjd (cm)	art.nr	pris
130 x 185 cm för vans	9951476	1 295,00
125 x 210	9951694	1 325,00
150 x 210	9951695	1 375,00
175 x 210	9951696	1 495,00
200 x 210	9951697	1 695,00
100 x 230	9918317	1 195,00
150 x 230	9918319	1 375,00
175 x 230	9918318	1 495,00
200 x 230	9918321	1 695,00



7 | Front View Blocker

PVC-tyget ger skugga och skyddar mot regn. Enkel montering i frontprofilen på din markis.

Bredd x höjd (cm)	art.nr	pris
240 x 140	9904000	1 095,00
280 x 140	9904001	1 225,00
330 x 140	9904010	1 205,00
380 x 140	9904020	1 395,00
430 x 140	9904030	1 480,00
480 x 140	9904040	1 795,00



8 | Vindskydd Windscreen

Tack vare automatiska upp- och nerrullnings-system är den lätt att sätta upp. Den luftgenomsläppliga nätväven släpper igenom en lätt bris, samtidigt som den skyddar mot nyfikna blickar. Montering antingen mellan fordon och markisstödfot med kardborreband eller fristående.

Består av vindskydd, uppspänningsmaterial, tältpinnar, transportväska.

Total höjd	155 cm
Tyghöjd	140 cm
Utfall	300 cm
Vikt	4,5 kg
9911461	1 995,00



8 |
Nätformad väv

Väska

Hoprullad

9 |



9 | **Väska Luxury Blocker Bag**
En praktisk väska för att transportera och förvara Blocker.
9954912 395,00



1 | Vägmarkis F45 S/F45 L

Klassiska vevmarkiser för väggmontering på husbil, husvagn, van eller terrängfordon.

- Auto-Lock® = självslåsande säkerhetsutrustning som möjliggör tyst och snabb öppning och stängning
- Dual Security® = visar att frontpanelen är korrekt fäst
- Dual Shock-Absorber®-system skyddar länkmarmarna
- Perfekt tygspänning, tack vare rullunders-töd
- Förstärkta länkmarmar med dubbel linspänning
- Förstärkta stödfotlänkar
- Dubbel kederlist i frontpanelen för samtidig användning av markisförtältet och t.ex. Sun Blocker
- Regnavrinning i frontpanelen
- Många tillbehör som markisförtält, Sun- och Rainblocker, LED-lampor osv.
- Vägghållningskåps AS ingår i leveransen
- Särskilda adaptrar hittar du på sida 30
- Höljets material aluminium
- material av PVC-duk.

Dukutföring

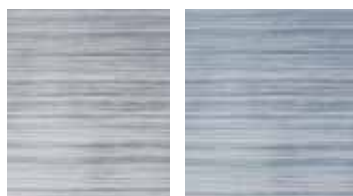

royal grey

royal blue



titan



polar white



deep black



F45 S



F45 L

Vägmarkis F45 S

Färg på höljet	Storlek (B x D cm)	Vikt ca (kg)	royal grey Art.nr	royal blue Art.nr	pris
polar white	260 x 200	19,5	9951837	9951838	6 975,00
polar white	300 x 250	23,0	9951839	9951840	7 425,00
polar white	350 x 250	25,0	9951841	9951842	8 250,00
polar white	375 x 250	26,0	9934357	9955830	9 160,00
polar white ny	400 x 250	27,0	9951843	9951844	9 025,00
polar white	425 x 250	28,2	9955831	9955832	10 795,00
polar white ny	450 x 250	29,5	9924237	9954634	10 695,00
titanium	260 x 200	19,5	9951845	9951846	7 250,00
titanium	300 x 250	23,0	9951847	9951848	7 725,00
titanium	350 x 250	25,0	9951849	9951850	8 575,00
titanium	375 x 250	26,0	9955833	9955834	9 385,00
titanium ny	400 x 250	27,0	9951851	9951852	9 395,00
titanium	425 x 250	28,2	9955835	9955836	11 120,00
titanium ny	450 x 250	29,5	9924262	9954635	10 995,00
deep black	260 x 200	19,5	9951853	-	7 420,00
deep black	300 x 250	23,0	9951854	-	7 900,00
deep black	350 x 250	25,0	9951855	-	8 760,00
deep black	375 x 250	26,0	9955879	-	9 385,00
deep black ny	400 x 250	27,0	9951856	-	9 615,00
deep black	425 x 250	28,2	9955881	-	11 120,00
deep black ny	450 x 250	29,5	9954636	-	11 235,00

Vägmarkis F45 L

Färg på höljet	Storlek (B x D cm)	Vikt ca (kg)	royal grey Art.nr	royal grey Art.nr	pris
polar white	450 x 250	39,0	9951932	9951933	13 290,00
polar white	500 x 250	42,5	9951934	9951935	14 875,00
polar white	550 x 250	46,5	9951936	9951937	16 550,00
titanium	450 x 250	39,0	9951938	9951939	13 540,00
titanium	500 x 250	42,5	9951940	9951941	15 405,00
titanium	550 x 250	46,5	9951942	9951943	16 725,00

2 | 12 v-motorsats F45 S/F45 L

För eftermontering på markiserna F45S/F45 L. En kompakt konstruktion förlänger din markis endast ca 13 cm. Nöddrift vid strömavbrott möjlig. Leverans inkl. manöverenhet

Motor Kit F45 S/F45 L

Färg på höljet	Modell	Vikt ca (kg)	Art.nr	pris
polar white	F45 S	2,6	9980068	4 095,00
titanium	F45 S	2,6	9980069	4 095,00
polar white	F45 L	2,6	9123460	4 095,00
titanium	F45 L	2,6	9123461	4 095,00



Kontrollpanel för motorsats



2 |



3 | Takmarkis F40 Van 270

Den kompakta och aerodynamiska markisen för din van. Passar inte till fordon med höjbart tak och VW California.

- Montering på tak med djupt sittande Fästen
- Platsbesparande, minskad utbuktning
- Snabb att montera och demontera
- Perfekt spänd duk tack vare duk-upprullning ovanifrån
- Förstärkta länkar med reducerat tvärsnitt

Material av PVC-duk

9940987 7 825,00



3 |

4 | Förtält Room Van 270

Förtältet Privacy för F40 blir ännu mer funktionellt och komfortabelt. Ny förtältsvariant för markisen F40Van med dörr och upprullningsbara sidofönster med myggnät. Den nya utformningen av Room Van Premium är ett tillägg till den klassiska utformningen av den lättare och prisvärda Room Van.

Monterings-höjd (cm)	Längd	Vikt	Art.nr	pris
180-210	270 cm	4,8 kg	9955829	6 445,00
180-210	270 cm	5,4 kg	9955838	7 505,00

Färg på hölje



deep black

Dukutföring



royal grey

Höljets mått



bild	Adapterbeteckning/for don	Utförande	art.nr	pris
3	VW T5 / T6 från 2003	2 delar	9924539	945,00
4	Mercedes V Class från 2014	ny 2 delar	9955937	2 625,00
5	Ford Custom L1 från 2012	ny 2 delar	9955936	2 155,00
6	Ford Custom L2 från 2012	ny 2 delar	9955939	2 065,00
7	Renault Trafic L1 från 2014	ny 2 delar	9955929	1 840,00
8	Renault Trafic L2 från 2014	ny 3 delar	9955938	2 440,00



NY

2 |

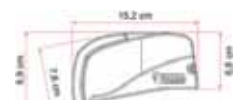
11 | Påsmarkis Caravanstore

Enkel att manövrera – robust under användning. Redo att användas på bara några minuter tack vare det innovativa rullsystemet. Den förstärkta rullen, i vilken stödfötterna och spännarmarna är fästa, har en upprullningsfunktion i båda riktningar. Caravanstore fästs i kederskenan och kan sitta kvar på husvagnen även under färd. Den dubbla skenan i markisvalsen möjliggör en ytterligare, samtidig montering av exempelvis markisförtältet (Privacy) och Blocker (båda tillbehör). Material av PVC-duk.



Dukutföring



royal blue



royal grey



Utfall XL 250 cm från modell 280

9 |

Påsmarkis Caravanstore

Modell	Storlek (B x D cm)	Tygbredd (cm)	Vikt ca (kg)	royal blue Art.nr	Royal Grey Art.nr	pris
190	193 x 180	162	6,0	9951976	9951969	3 640,00
225	235 x 225	202	7,5	9951978	9951977	3 905,00
255	264 x 225	232	8,5	9951981	9951979	4 110,00
280 XL	286 x 250	254	10,1	9953731	9953723	4 175,00
310 XL	316 x 250	284	11,2	9953732	9953724	4 195,00
360 XL	366 x 250	334	12,3	9953733	9953725	4 475,00
410 XL*	415 x 250	384	13,5	9953734	9953726	4 975,00
440 XL**	448 x 250	414	14,6	9953735	9953727	5 775,00
500 XL***	497 x 250	465	15,8	9953736	9953728	6 295,00
550 XL***	547 x 250	515	16,9	9953737	9953729	6 895,00

* med 1 spännstäng Rafter

** med 1 spännstäng Rafter och stödstäng Support Leg

*** med två stödstänger Support Leg



11 | Sats Hobby Caravan

för fäste i Caravanstore för Hobby-husvagnar från 2006 (serie 6).

9948883

145,00



1 | Takmarkis F80 S

Med sin starkt reducerade diameter anpassar sig den här markisen ännu bättre till fordonets form. De tekniska lösningarna som använts här gör att markisen får ett kompaktare tvärsnitt, medan nyttillkomna innovationer

● F80 S dubbelprofilbox



Dubbel kaderskena i frontprofilen

Boxfärger



deep black

titan

polar white

Dukutföring



royal grey

royal blue

som en serietillverkad LED-ljuslist (ingår inte i leveransen) framtill och på boxen samt de tre skenorna på framsidan gör F80 det perfekta valet för alla sorters takmontering. Av PVC-duk.

- Aerodynamisk
- Kompakt, pålitlig och robust
- Dubbelt förberedd för montering av LED
- Tredubbel kaderskena i frontpanelen

- Ändkåpor av aluminium ger maximal mots-tändskraft
- Motor Kit Compact, front- och sidoväggar, Privacy Room och mycket mer kan beställas som tillbehör

Fördelar:

- Ändhöljen i aluminium
- Hållbara länkmarmar

Takmarkis F80 S

Färg på höljet	Storlek (B x D cm)	Vikt ca (kg)	royal grey Art.nr	royal blue Art.nr	pris
polar white	290 x 200	27,0	9954638	9954657	8 795,00
polar white	320 x 250	29,0	9954639	9954658	8 845,00
polar white	340 x 250	30,0	9954641	9954659	8 945,00
polar white	370 x 250	32,0	9954642	9954661	9 395,00
polar white	400 x 250	34,0	9954643	9954662	9 875,00
polar white	450 x 250	36,5	9954644	9954663	10 775,00
titanium	290 x 200	27,0	9954645	9954664	8 395,00
titanium	320 x 250	29,0	9954646	9954665	8 945,00
titanium	340 x 250	30,0	9954647	9954666	9 245,00
titanium	370 x 250	32,0	9954648	9954667	9 745,00
titanium	400 x 250	34,0	9954649	9954668	10 395,00
titanium	450 x 250	36,5	9954651	9954669	11 195,00
deep black	290 x 200	27,0	9954652	–	8 395,00
deep black	320 x 250	29,0	9954653	–	9 245,00
deep black	370 x 250	32,0	9954654	–	9 745,00
deep black	400 x 250	34,0	9954655	–	10 395,00
deep black	450 x 250	36,5	9954656	–	11 195,00

2 | Motor Kit F80 S

Nya Motor Kit med 12 V har specialutvecklats för de nya markiserna i serien F80. Det är extra kompakt, har ändkåpor av aluminium och tack vare att det inte skjuter ut mer än 12 cm smälter det in perfekt med markisens design.

polar white	9954671	4 475,00
titanium	9954672	4 475,00
deep black	9954673	4 475,00



F80 S med motor

3 | Förtält ZIP

Markisen ZIP baseras på väggmarkisen F45 och levereras komplett med markis och fronter och gavlar. Genom ZIP-systemet ansluts sidodelarna med två robusta blixtlås till markisväven, vilket ger bättre tätning mot vatten och vind. De tre crystalfönstren är utrustade med ett myggnät och stora kardborreband för lätt öppning och stängning. Dörrar kan sättas in till vänster/höger. Markiskassettsens material: aluminium, Markismaterial: PVC-duk, Stängernas material: aluminium, Tältdukens material: PVC-duk Kassettsens färg: vit

I leveransen ingår:

Markis (typ F45 S/L), standard-hållare för vägg-montering, front, och gavlar, Kit Rapid Set, markkappa, bärväska



royal grey

4 | Caravanstore ZIP XL

Beprovad ZIP-teknik även för Caravanstore XL. Caravanstore ZIP XL baseras på påsmarkisen Caravanstore och levereras komplett med fronter och gavlar. Genom ZIP-systemet ansluts sidodelarna med två robusta blixtlås till markisväven, vilket ger bättre tätning mot vatten och vind. De tre crystalfönstren är utrustade med ett myggnät och stora kardborreband för lätt öppning och stängning. Dörrar kan sättas in till vänster/höger. Markismaterial: PVC-duk, stängernas material: aluminium, tältdukens material: PVC-duk

I leveransen ingår: markis (av typen Caravanstore), front och gavlar, Kit Rapid Set, väska, tältpinnar och gardiner.



royal grey

Caravanstore ZIP 360/410 inkl. Support Leg
Caravanstore ZIP 440 inkl. Rafter och Support Leg
Caravanstore ZIP 500/550 inkl. 2 Support Leg



modell	Storlek B x D ca (cm)	Monteringshöjd (cm)	vikt	art.nr	pris
ZIP S 300 Medium	306 x 250	225 - 250	42,4	9952591	17 095,00
ZIP S 350 Medium	356 x 250	225 - 250	46,3	9952592	18 255,00
ZIP L 400 Medium *	406 x 250	225 - 250	58,4	9952593	21 895,00
ZIP L 450 Medium **	456 x 250	225 - 250	62,4	9952594	22 055,00
ZIP S 300 Large	306 x 250	251 - 280	42,6	9952595	17 555,00
ZIP S 350 Large	356 x 250	251 - 280	46,5	9952596	18 355,00
ZIP L 400 Large *	406 x 250	251 - 280	58,6	9952597	21 855,00
ZIP L 450 Large **	456 x 250	251 - 280	62,6	9952598	22 855,00

* 1 spännstång Rafter ingår i leveransen.

** 1 spännstång Rafter och 1 stödstång Door Pole ingår i leveransen.



Modell	Storlek B x D ca (cm)	Monteringshöjd (cm)	Vikt	art.nr	pris
Caravanstore ZIP 280 XL	288 x 250	240 - 260	26,0	9953745	14 995,00
Caravanstore ZIP 310 XL	318 x 250	240 - 260	28,0	9953746	15 995,00
Caravanstore ZIP 360 XL	369 x 250	240 - 260	31,0	9953747	16 995,00
Caravanstore ZIP 410 XL	419 x 250	240 - 260	33,0	9952607	16 995,00
Caravanstore ZIP 440 XL	449 x 250	240 - 260	35,6	9952608	18 695,00
Caravanstore ZIP 500 XL	509 x 250	240 - 260	40,2	9952609	19 195,00
Caravanstore ZIP 550 XL	559 x 250	240 - 260	41,3	9952611	19 995,00



5 | från **450⁰⁰**

5 | Gardinsats

Gardinsats som passar till Privacy Room F45, Privacy Room F65 och F80, ZIP och Caravanstore ZIP.

Material av 100 % polyester, färg: smoke.

2 st. **9940394 450,00**

6 st. **9952612 1 125,00**

6 | MyggnätSDörrar

Passar till Privacy Room F45, Privacy Room F65 och F80, ZIP och Caravanstore ZIP.

9940388 645,00

7 | Förvaringsficka Organizer Privacy

Praktisk förvaringsficka som tillval.

9940389 405,00



6 |



7 | **405⁰⁰**

Markisadapter F45 S/F45 L



bild	Adapterbeteckning/fordon	Utförande	art.nr	pris	Grundpris per m	bild	Adapterbeteckning/fordon	Utförande	art.nr	pris	Grundpris per m
1	Adapter Bürstner/ Laika Ecovip/Hobby	4 delar	9903506	780,00	-	13	Adapterkit Fiat Ducato H2 Lift Roof / Hymercar / Pössl Lift Roof	3 delar	9954674	1 725,00	-
2	Adapter Bürstner	3 delar	9903704	1 030,00	-	14	Skåpbilsadapter för markiser från 3,5 m	2 delar	9903501	1 255,00	-
3	Adapter Eriba Touring	3 delar	990350	1 410,00	-	15	Kederskena rail	300 cm	9903569	270,00	89,91
4	Adapter Eura Mobil Karmann	350 cm	9903579	2 305,00	659,23		Kederskena rail	400 cm	9903571	335,00	83,75
	Adapter Eura Mobil Karmann	400 cm	9903581	2 610,00	652,50	16	Adapter S120	12 cm	9903558	160,00	1 333,28
	Adapter Eura Mobil Karmann	450 cm	9903582	2 875,00	638,25	17	Adapter S400	40 cm	9903559	300,00	750,00
5	Adapter Hymercamp	300 cm	9903510	1 690,00	562,77						
	Adapter Hymercamp	350 cm	9903511	1 875,00	536,25						
	Adapter Hymercamp	400 cm	9903512	2 225,00	556,25						
	Adapter Hymercamp	450 cm	9902329	2 295,00	509,49						
	Adapter Hymercamp	500 cm	9914403	2 575,00	515,00						
6	Adapter Hymer Van/B2	350 cm	9903515	2 100,00	600,60						
	Adapter Hymer Van/B2	400 cm	9903516	2 460,00	615,00						
	Adapter Hymer Van/B2	450 cm	9903517	2 740,00	608,28						
7	Adapter Hymer från 2016	ny 300 cm	9955922	1 780,00	53,66						
	Adapter Hymer från 2016	ny 350 cm	9955923	1 970,00	51,14						
	Adapter Hymer från 2016	ny 400 cm	9955924	2 155,00	49,00						
	Adapter Hymer från 2016	ny 450 cm	9955925	2 535,00	51,11						
	Adapter Hymer från 2016	ny 500 cm	9955926	2 720,00	49,20						
8	Adapter Laika Rexosline/ Ecovip07/Kreos 09	3 delar	9903584	760,00	-						
9	Adapter Laika Ecovip 07	3 delar	9903705	845,00	-						
10	Adapter Laika X	3 delar	9903518	795,00	-						
11	Adapter Ford Transit High Roof Boxer High Roof t.o.m. 06/2006	2 delar	9903701	795,00	-						
12	Adapter Ducato/Jumper/ Boxer High Roof för 06/2006	2 delar	9903526	760,00	-						
	Adapter Ducato/Jumper/ Boxer High Roof för 06/2006	2 delar	9903743	805,00	-						
						18	Adaptersats Brandrup VW T4				
							2 fästen från 8 cm. Denna adapter fungerar både till markisen F35 och F45. Mått 9 x 26 x 9 cm (B x H x D)				
									9940387	875,00	

Fler markisadapterar hittar du på www.movera.com eller hos din lokala Movera-återförsäljare.

Markisadapter för FS 80 passar även till F65 S / F65 L

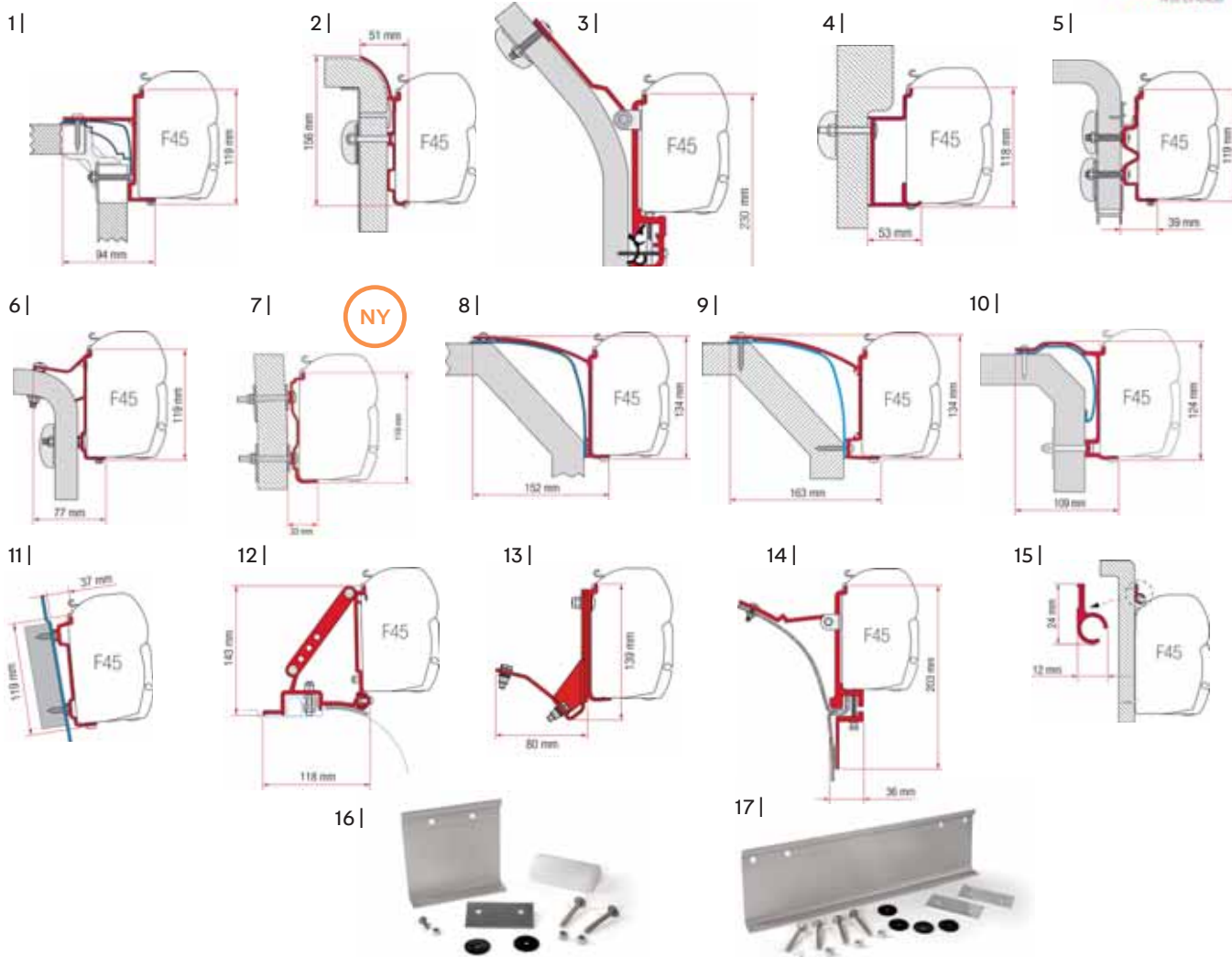

bild	Adapterbeteckning/fordon	Utförande	art.nr	pris	Grundpris per m	bild	Adapterbeteckning/fordon	Utförande	art.nr	pris	Grundpris per m
19	Adapter Carthago Chic	400 cm	9910426	2 345,00	586,25	31	Adapter Ducato/Jumper/Boxer High Roof 1994-06/2006	2 delar	9910390	855,00	-
	Adapter Carthago Chic	450 cm	9910427	2 815,00	624,93						
	Adapter Carthago Chic	490 cm	9910428	2 985,00	608,94	32	Adapter, Ducato, Jumper, Peugeot H2 L4 från 2006	ny 3 delar	9955932	1 595,00	-
20	Adapter Carthago Malibu	ny 340 cm	9955927	2 625,00	70,00		Ducato, Jumper, Peugeot H2 L2 / L3 från 2006	ny 3 delar	9955933	1 875,00	-
	Adapter Carthago Malibu	ny 400 cm	9955948	2 945,00	66,75						
	Adapter Carthago Malibu	ny 450 cm	9955928	3 285,00	66,22	33	Adapter Ducato/Jumper/Boxer High Roof ab 06/2006	3 delar svart	9940383	1 840,00	-
	Adapter Carthago Malibu	ny 490 cm	9955921	3 565,00	65,91	34	Adapter Ducato H3/Jumper H3/Boxer H3 från 06/2006	3 delar	9910857	1 145,00	-
21	Hobby Premium och Ontour från 2012	ny 4 delar	9955934	1 690,00	-						
22	Adapter Hobby Easy/Ontour	4 delar	9917469	1 575,00	-	35	Adapter Mercedes Sprinter från 06/2006 med Roof Rail	3 delar	9998281	1 095,00	-
23	Adapter Hobby Excellent	4 delar	9917518	2 090,00	-						
24	Adapter Hobby Premium	4 delar	9910469	2 425,00	-	36	Adapter Mercedes Sprinter/VW Crafter High Roof från 06/2006	3 delar	9910429	1 275,00	-
25	Adapter Hymer	290 cm	9910472	2 120,00	731,40						
	Adapter Hymer	320 cm	9910473	2 250,00	704,25	37	Adapter VW Crafter från 2007	3 delar	9953756	2 395,00	-
	Adapter Hymer	340 cm	9910474	2 345,00	689,43						
	Adapter Hymer	370 cm	9910475	2 460,00	664,20	38	Adapterkit VW Crafter / L3H3 utan Roof Rail från 2017	3 delar	9954734	2 845,00	-
	Adapter Hymer	400 cm	9910476	2 625,00	656,25						
	Adapter Hymer	450 cm	9910477	2 925,00	649,35						
	Adapter Hymer	490 cm	9910478	3 115,00	635,46						
26	Adapter Laika Rexosline/Kreos 09	4 delar	9903588	1 325,00	-						
27	Adapter Laika Kreos från 2005	3 delar	9910379	815,00	-						
28	Adapter LMC/TEC	290 cm	9903404	2 100,00	724,50						
	Adapter LMC/TEC	340 cm	9903409	2 400,00	705,60						
	Adapter LMC/TEC	370 cm	9903414	2 570,00	693,90						
	Adapter LMC/TEC	400 cm	9992805	2 675,00	668,75						
29	Kit Fixing Bar*	3 delar	9903522	985,00	-						
30	Fästsystem Fixing Bar Pro L	240 cm	9982025	635,00	264,80						

* För fäste krävs Fixing Bar bärsystem 9982025, minst 3x behövs

Fler markisadapterar hittar du på www.movera.com eller hos din lokala Movera-återförsäljare.

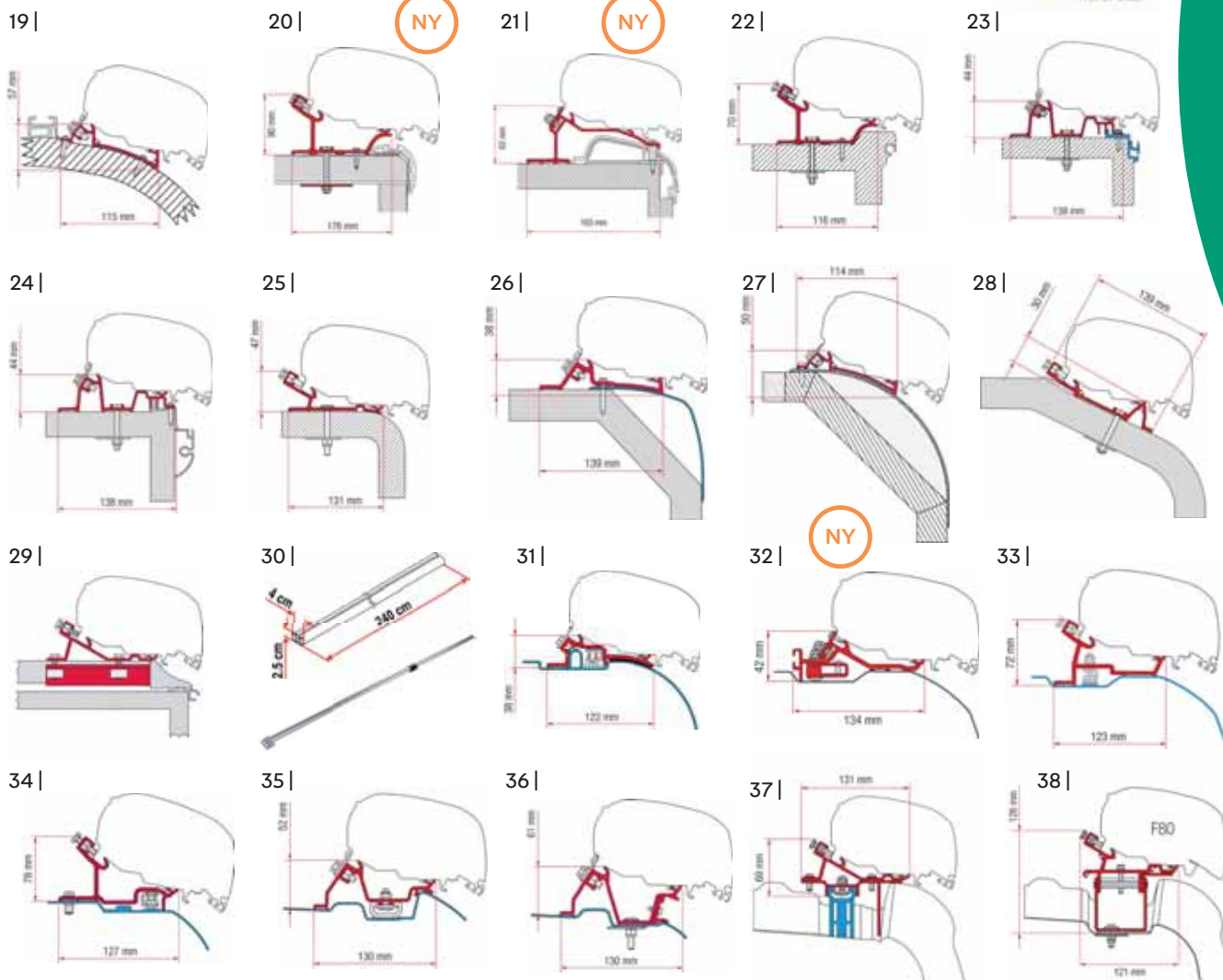

1 | Förtält Privacy Room F45 S/L

Med Privacy Room förvandlar du din markis till trevlig bostad. Stora fönster, rundade former och olika nya gråtoner får förtältet att se elegant och modernt ut. Gavlarna ansluts med det patenterade Fast Clip-systemet med duken och till fronten med blixtlås. De tre fönstren är utrustade med myggnät och stora kardborreband för lätt öppning och stängning. Dörrar kan sättas in till vänster/höger.

Material: PVC-duk

Inklusive Front och gavlar, fästsystem Fast Clip, transportväska

Modell	Storlek B x D ca (cm)	Monteringshöjd (cm)	Vikt	art.nr	pris
Privacy Room 260 Van	260 x 200	180 - 220	23,7	9941455	11 480,00
Privacy Room 300 Medium	300 x 250	225 - 250	24,4	9941457	11 825,00
Privacy Room 350 Medium	350 x 250	225 - 250	24,9	9941458	12 195,00
Privacy Room 400 Medium	400 x 250	225 - 250	25,4	9941459	12 475,00
Privacy Room 450 Medium	450 x 250	225 - 250	25,9	9941460	12 650,00
Privacy Room 300 Large	300 x 250	251 - 280	24,7	9941461	12 025,00
Privacy Room 350 Large	350 x 250	251 - 280	25,2	9941462	12 395,00
Privacy Room 400 Large	400 x 250	251 - 280	25,7	9941463	12 650,00
Privacy Room 450 Large	450 x 250	251 - 280	26,2	9941464	12 945,00
Privacy Room 500 Large	500 x 250	251 - 280	26,7	9941465	13 575,00
Privacy Room 550 Large	550 x 250	251 - 280	27,2	9941466	13 945,00



2 | Förtält Privacy Room F80 S/F65

För Ducato med högt tak och för husvagnar kan Privacy Room till markisen F65S i standardstorleken 3,00 m beställas. Sidoväggarna ansluts med det patenterade Fast Clip-systemet till duken och till fronten med blixtlås. De tre fön-

stren är utrustade med ett myggnät och stora kardborreband för lätt öppning och stängning. Dörrarna och kompletteringsremarna kan sättas till vänster eller höger. Modellen Privacy Room 300/245-280 för fordon med rak vägg och 245-280 cm höjd. Av PVC-duk.

Ingår i leverans: Front och gavlar, fästsystemet Fast Clip, gardiner till front- och gavlar, transportväska.

Fronten finns i olika längder på begäran.

modell	Storlek B x D ca (cm)	Monteringshöjd (cm)	vikt	art.nr	pris
Privacy Room 300 Ducato från 06/2006	300 x 250	245	21,0	9954678	11 895,00
Privacy Room 300 Ducato H3, Sprinter, Crafter	300 x 250	280	22,5	9954684	14 995,00
Privacy Room 300 / 245-280	300 x 250	245-280	21,0	9954689	13 575,00

➔ Paneler för förstoring av fronten i storlekarna 20, 40, 70, 100, 125 och 150 finns på begäran från Movera.



3 | Förtält Privacy Room Ultra Light

Tack vare den låga vikten kan förtältet snabbt och enkelt monteras av bara en person. Det dubbla taket, som består av markisduken och förtältstaket av Ripstop, skapar ett hålrum med konstant ventilation som reducerar inomhustemperaturen i förtältet Privacy till en behaglig nivå. Gavlarna med myggnät kan rullas upp helt och ger på så sätt en bekväm svalka. Privacy Ultra Light möjliggör komplett öppning av gavlarna, vilket gör att man får mer skugga. Dessutom kan du fästa ytterligare paneler på fronten som t.ex. Blocker eller Sun View. Material 100 % polyester

Modell	Storlek B x D ca (cm)	Monterings- höjd (cm)	Vikt ca (kg)	art.nr	pris
260 Van	260 x 250	180 - 220	12,3	9941470	10 875,00
300	300/320 x 250	230 - 280	14,2	9941480	10 995,00
350	350/370 x 250	230 - 280	15,4	9941490	11 395,00
400	400 x 250	230 - 280	16,6	9941475	11 825,00
450	450 x 250	230 - 280	17,8	9941485	12 395,00



4 | Front Blocker Pro

Nu med nya fronter och gavlar För att ge väggarna Blocker och Side ett modernare utseende har Fiamma omarbetat sortimentet helt och hållet. Väggarna, vars mångsidighet uppskattas av både campare och friluftsläskare, är nu ännu attraktivare med en look som påminner om den ansiktslyftning serien Privacy Room fått. Den nya designen utmärker sig genom fönsterprofilens rundare och mjukare former och den grå färgsättningen som går ton i ton. Dessutom är de omarbetade sidoväggarna utrustade med ett nytt system för att fästa dem vid stödfötterna – vilket gör infästningen ännu mer praktisk. Insidan av fronten är i standardutförandet utrustad med en profil som förhängena kan fästas i.

Modell	Längd (ca cm)	Vikt ca (kg)	art.nr	pris
250	235	2,7	9954701	1 545,00
280	255	3,0	9954702	1 545,00
300	285	3,2	9954703	1 755,00
350	335	3,8	9954704	1 845,00
400	385	4,5	9954705	1 975,00
440	415	4,9	9954706	2 195,00
450	435	5,0	9954707	2 195,00
500	465	5,5	9954708	2 395,00
550	513	6,0	9954709	2 485,00
260 VAN*	250	2,7	9954699	1 775,00

* Speciell VAN-version i anslutning med F45 VW T5 eller F35 PRO. Passar till Omnistor 5102(Original VW California-markis).

➔ Frontväggen Blocker i modellstorlekarna 375 och 425 finns tillgängliga vid förfrågan



5 | Frontvägg Sun View XL

Vi har utökat sortimentet front- och sidoväggar i Blocker & Side med restylingar som påbörjades förra säsongen. Nu kan de skuggspridande frontväggarna Sun View XL och sidoväggarna Sun View Side kombineras perfekt med produktsortimentet Privacy Room samt med front- och sidoväggarna i serien Blocker & Side. Material: 100 % polyester (med PVC-beläggning)

modell	Längd (ca cm)	Vikt ca (kg)	art.nr	pris
260	250	1,9	9955871	1 135,00
300	285	2,1	9955872	1 220,00
350	335	2,3	9955873	1 375,00
400	385	2,5	9955874	1 530,00
450	435	2,7	9955875	1 665,00



6 | Front Blocker

Front av PVC-duk som skyddar mot regn, vind och sol. Enkel montering genom insättning i kederskena. Höjd 140 cm. Leverans inkl. markpinnar och spännband.

Modell	Längd (ca cm)	Vikt ca (kg)	art.nr	pris
300	285	2,6	9954711	1 075,00
350	335	2,9	9954712	1 275,00
400	385	3,3	9954713	1 425,00





1 | Gavel Side W Pro

Gavel med stort fönster och markkappa. Kan användas på båda sidor. Av PVC-duk. Levereras inkl. stängan Rafter med teleskopfunktion, markpinnar och spännband.

Modell	Längd (ca cm)	Monteringshöjd ca (cm)	Vikt ca (kg)	art.nr	pris
Van F45	190	180-200	3,4	9954715	2 143,00
F45 / F65 / F80	230	225-280	4,2	9954714	2 090,00
F65 / F80 S Ducato	230	225-280	4,2	9954716	2 143,00
F35 Van	210	180-220	4,5	9954719	1 996,00
Caravanstore / F35	210	240-260	4,2	9954717	1 702,00
Caravanstore XL	240	240-260	4,8	9954718	2 122,00



2 | Gavel Side W Pro Shade

Gavel med stort fönster, mörkläggningsrullgardin och markkappa. Av PVC-duk. Levereras inkl. teleskopstäng av aluminium, markpinnar och spännband. Längd ca 230 cm, monteringshöjd 225-280 cm, vikt ca 5,3 kg.

för F45 / F65 / F80 S höger **9954721 2 695,00**
 för F45 / F65 / F80 S vänster **9954722 2 695,00**



3 | Gavel Side W Caravanstore/F35

Gavel med stort fönster utan markkappa. Kan användas på båda sidor. Av PVC-duk. Levereras inkl. teleskopstäng i aluminium och gummisspänne. Vikt ca 3,9 kg

Caravanstore / F35 **9954723 1 425,00**
 Caravanstore XL **9954724 1 955,00**



4 | Sidovägg Sun View Side F45 / F70 / F65 / F80

Vi har utökat sortimentet front- och sidoväggar i Blocker & Side med restylingar som påbörjades förra säsongen. Nu kan de skuggspridande frontväggarna Sun View XL och sidoväggarna Sun View Side kombineras perfekt med produktsortimentet Privacy Room samt med front- och sidoväggarna i serien Blocker & Side.

Längd: 230 cm, Material: 100 % polyester (med PVC-beläggning), monteringshöjd: 220 - 260 cm, vikt: 1,4 kg

9955876 2 015,00



5 | Baktält Rear Door Cover Ducato

Ett innovativt soltak med upprullningsbar front som fästs på bakdörrarna på Fiat Ducato, Citroën Jumper, Peugeot Boxer H2 (från 2006) och Mercedes Sprinter H2 (2006-2008). Monteras och spänns upp på bara några minuter med hjälp av aluminiumspännstäng och den dubbla kederskenan.

Material: Av PVC-duk

I leveransen ingår: Soltak, dubbel kederskena, spännstäng och kit med spännband

Vikt: 3,3 kg

9957333 2 395,00

6 | Kit Side F65 S/F65 L

möjliggör fästning på sidodelarna Side W Pro/Side W Pro Shade/Sun View Side på markiserna Fiamma F65.

9993059 215,00

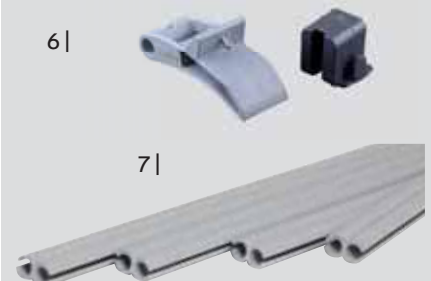

7 | Kit för kederskena – Privacy Rail Kit

4 skenor på vardera 100 cm för montering av Fiammas förvaringsfickor inuti Privacy Room.

9940384 325,00

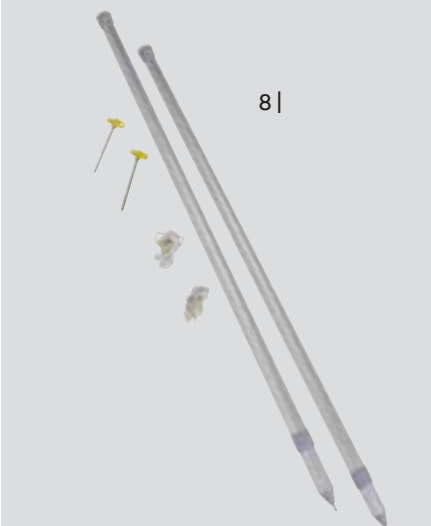

8 | Uppställningsstänger Kit Poles

Set om 2 uppställningsstänger för förlängning av skuggan för Rear Door Cover.

9910813 820,00



DOMETIC

9 | från **7 825⁰⁰**



9 | Vägmarkis PerfectWall PW 1100

Denna kompakta och robusta vägmarkis har många innovativa produkttegenskaper som gör den lätt att sätta upp och att hantera. Den sitter i en nydesignad kassett med snygga former utan synliga skruvar.

- Kan enkelt ställas upp av bara en person
- Ny markiskassett med snygga former utan synliga skruvar
- Slide-out-stödfötter gör den bekvämare att hantera
- Spännstången förvaras platsbesparande i frontlisten (från 4,0 m ingår den i leveransen)
- Easy Lock Flipper låser stödfötterna
- Robust markisväv i ett stycke – inga svetsfogar
- Stort urval av fordonsspecifika adaptrar
- Utdragbar handvev
- Markistygget består av slitstark vinyl med en genomskinlig akrylbeläggning.

I leveransen ingår teleskopstång

→ PW1100 KIT's för Ducato och Multivan finns tillgängliga hos Movera på förfrågan

→ Spännstång PW1100 på förfrågan



Patenterade Slide-out-stödben
för ergonomisk uppställning utan att man behöver böja sig



Patenterad Easy Lock Flipper
Håller stödfötterna säkert på plats – de kan aldrig låsas upp av misstag



Patenterad spännstång
När den inte används kan den förvaras i frontlisten, för att spara plats i fordonet. Från 4,0 m ingår den i leveransen (för 3,0 m och 3,5 m som tillval)



S-Flow kassettdesign
Elegant utseende med klara linjer och utan synliga skruvar

Kassettfärg	Storlek (B x D cm)	Vikt ca (kg)	Art.nr	pris
vit	260x200	21,0	9954482	7 825,00
vit	300x250	24,0	9954483	8 540,00
vit	350x250	27,0	9954484	9 495,00
vit	400x250	30,0	9954485	10 215,00
vit	450x250	33,0	9954486	11 405,00



Kassettfärg vit

Vävfärg

horizon grey



Vävfärg



horizon grey

Kassetterns mått (mm)



Kassettfärger



vit



silver



antracit



DOMETIC



1 | från **9 545⁰⁰**

1 | Vägmarkis PerfectWall PW 1500

- Vägmarkis av toppkvalitet, extremt stark och stabil
- Ändkåpor av aluminium, slag- och stöttåliga
- Lås på båda sidor av frontlisten ger en optimal lösning
- Automatiskt justerad utfallsprofil för tystgående öppning och stängning av markisen
- Högkvalitativ markisväv i ett stycke, ingen synlig svetsfog
- Stödben med Easy Lock Flipper, som hindrar att benen faller ner
- Fordonsspecifika adaptrar finns att tillgå (se sida 40)
- Leverans består av markis, platt adapter, handvev med teleskopfunktion

Kassettfärg	Storlek (B x D cm)	Vikt ca (kg)	horizon grey Art.nr	pris
vit	300 x 250	21,0	9985118	9 545,00
vit	350 x 250	24,0	9984222	10 860,00
vit	400 x 250	27,0	9984224	11 645,00
vit	450 x 250	30,0	9984226	11 350,00
vit	500 x 250	33,0	9984228	13 225,00
vit	550 x 250	36,0	9984232	20 295,00
silver	300 x 250	21,0	9984221	9 545,00
silver	350 x 250	24,0	9984223	10 860,00
silver	400 x 250	27,0	9984225	11 645,00
silver	450 x 250	30,0	9984227	12 890,00
silver	500 x 250	33,0	9984229	14 995,00
silver	550 x 250	36,0	9984233	20 295,00
antracit	300 x 250	21,0	9985119	9 305,00
antracit	350 x 250	24,0	9985124	10 545,00
antracit	400 x 250	27,0	9985125	11 370,00



2 | från **3 600⁰⁰**



2 | Pasmarkis Revo Zip

Pasmarkisen Dometic Revo Zip får – som namnet indikerar – plats i en påse med blixtlås. Denna skjuts helt enkelt in i den befintliga kederskenan i din husvagn eller husbil, ingen borrar, inga skruvar! Din markis Revo Zip kan förbli permanent på fordonet. Det innebär mer förvaringsutrymme i fordonet och snabbare montering. Öppna helt enkelt blixtlåset, rulla ut markisen och ställ in de båda stödbenen och spännstängerna i position! Demonteringen går lika snabbt.

Fördelar

- Snabb och enkel montering utan att borra – skjut bara in i kederskenan på husvagnen eller husbilen!
- Montering och nedmontering på bara några minuter – stödben och spännstänger fälls ut från frontlisten
- Högkvalitativt, lång markisväv – g/m² väderbeständig och färgåkt med reptålig beläggning
- Extra stabilt, justerbar aluminiumram, robusta stödben
- Ger mer förvaringsutrymme i fordonet, eftersom markisen förvaras utanför fordonet
- Finns i sju storlekar – för husvagnar och husbilar med en sken höjd upp till 280 cm

Tygfärg grå

Vävfärg



Kassettfärg	Storlek (B x D cm)	Vikt ca (kg)	Art.nr	pris
silver	200 x 145	7,3	9956550	3 600,00
silver	240 x 185	8,9	9956551	3 675,00
silver	270 x 215	10,2	9956552	3 825,00
silver	310 x 250	11,4	9956553	3 900,00
silver	350 x 250	12,9	9956554	4 110,00
silver	400 x 250	14,1	9956555	4 615,00
silver	450 x 250	15,9	9956556	5 255,00



3 | Takmarkis PerfectRoof PR 2000

Kompakt takmarkis, passar perfekt till campingbussar

- Låg vikt och kompakt utförande
- Idealisk för campingbussar och små husbilar
- Ändkåpor av plast
- Högkvalitativ markisväv i ett stycke, ingen synlig svetsfog
- Stödben med Easy Lock Flipper, hindrar att den faller ner av misstag
- Tillbehör, som markisförtält, fronter och gavlar osv. sida 48 och framåt
- Fordonsspecifika adaptrar krävs för monteringen (se sida 49)
- Leverans består av markis, handvev med teleskopfunktion

Kassettens mått (mm)

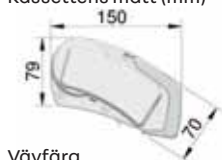

Vävfärg



horizon grey

Kassettfärger



vit

silver

antracit

Kassettfärg	Storlek (B x D cm)	Vikt ca (kg)	horizon grey art.nr	pris
vit	265 x 200	18,0	9984190	8 660,00
vit	300 x 250	21,0	9984251	8 900,00
vit	350 x 250	24,0	9984255	9 545,00
vit	375 x 250	27,0	9984258	10 215,00
vit	400 x 250	28,0	9984261	10 860,00
vit	450 x 250	31,0	9953851	10 320,00
silver	265 x 200	18,0	9984192	8 660,00
silver	300 x 250	21,0	9984252	8 900,00
silver	350 x 250	24,0	9984256	9 545,00
silver	375 x 250	27,0	9984259	10 215,00
silver	400 x 250	28,0	9984262	10 860,00
silver	450 x 250	31,0	9953852	10 785,00
antracit	265 x 200	18,0	9984193	8 900,00
antracit	300 x 250	21,0	9984253	9 185,00
antracit	350 x 250	24,0	9984257	9 785,00
antracit	375 x 250	27,0	9984260	10 450,00
antracit	400 x 250	29,0	9984263	11 095,00
antracit	450 x 250	31,0	9953853	11 350,00

4 | Takmarkispaket PerfectRoof PR 2000 Fiat Ducato

Det kompletta paketet från Dometic tar hänsyn till alla konstruktionsmässiga egenskaper som den omtyckta Camper Van har. Den viktigaste delen utgörs av den kompakta takmarkisen PerfectRoof PR 2000 i längderna 3,25 och 4 meter. Dessutom finns en adapter för takmontering och en extra låg vev, som på en jämförelsevis låg fordonshöjd möjliggör en komfortabel in- och utfällning av markisen. Det medföljande tättningsbandet förhindrar att vatten tränger in i fordonet via skjutdörrkonstruktionen.

Ingår i leverans:

- Extrakort handvev – passar till fordonshöjden
- Fordonsspecifik, tredelad adapter
- Tättningsband
- Stödben med den patenterade Easy Lock Flipper
- hindrar att stödbenen faller ner av misstag

➔ PR2000 Kit's för Sprinter, Crafter, Master finns tillgängliga hos Movera på förfrågan



Kassettfärg	Storlek (B x D cm)	Vikt ca (kg)	horizon grey art.nr	pris
vit	325 x 250	22,0	9953850	11 050,00
vit	375 x 250	27,0	9950974	11 885,00
vit	400 x 250	28,0	9950977	12 650,00
silver	325 x 250	22,0	9953849	11 050,00
silver	375 x 250	27,0	9950975	11 885,00

Kassettfärg	Storlek (B x D cm)	Vikt ca (kg)	horizon grey art.nr	pris
silver	400 x 250	28,0	9950978	12 650,00
antracit	325 x 250	22,0	9953848	9 545,00
antracit	375 x 250	27,0	9950973	12 245,00
antracit	400 x 250	28,0	9950976	12 890,00

Markisadapter PerfectWall PW 1000 + PW 1500



bild	Adapterbeteckning/fordon Utförande	art.nr	pris	Grundpris per m
1	Bürstner, Hobby	4 delar	9984322 1 200,00	-
2	Bürstner Round	4 delar	9984331 1 370,00	-
3	Dethleffs Globebus	300 cm	9984323 1 595,00	531,14
	Dethleffs Globebus	350 cm	9984324 1 820,00	520,52
	Dethleffs Globebus	400 cm	9984325 2 100,00	525,00
	Dethleffs Globebus	450 cm	9984326 2 440,00	541,68
4	Hymer Camp	300 cm	9984312 1 575,00	524,48
	Hymer Camp	350 cm	9984313 1 820,00	520,52
	Hymer Camp	400 cm	9984314 2 070,00	517,50
	Hymer Camp	450 cm	9984315 2 435,00	540,57
	Hymer Camp	500 cm	9984083 2 805,00	561,00
	Hymer Camp	550 cm	9984084 3 055,00	556,01
	Hymer Camp	4 delar	9984316 1 105,00	-

bild	Adapterbeteckning/fordon Utförande	art.nr	pris	Grundpris per m
5	Hymer Van, B2, Eriba	300 cm	9984317 1 820,00	606,06
	Hymer Van, B2, Eriba	350 cm	9984318 1 990,00	569,14
	Hymer Van, B2, Eriba	400 cm	9984319 2 100,00	525,00
	Hymer Van, B2, Eriba	450 cm	9984321 2 290,00	508,38
	Hymer Van, B2, Eriba	500 cm	9984089 2 835,00	567,00
	Hymer Van, B2, Eriba	550 cm	9984090 3 060,00	556,92
6	Laika Rexosline	3 delar	9984329 1 465,00	-
7	Platt adapter (st. à 40 cm)	5 delar	9984310 970,00	-
	Platt adapter (st. à 75 cm)	5 delar	9984311 1 580,00	-
8	Ducato H2 Roofrail från 2006	3 delar	9984332 1 350,00	-
8	Ducato H3 från 2006	4 delar	9984333 1 200,00	-
10	VW T5 Multivan	3 delar	9940681 1 200,00	-

Markisadapter PerfectRoof PR 2000 + PR 2500

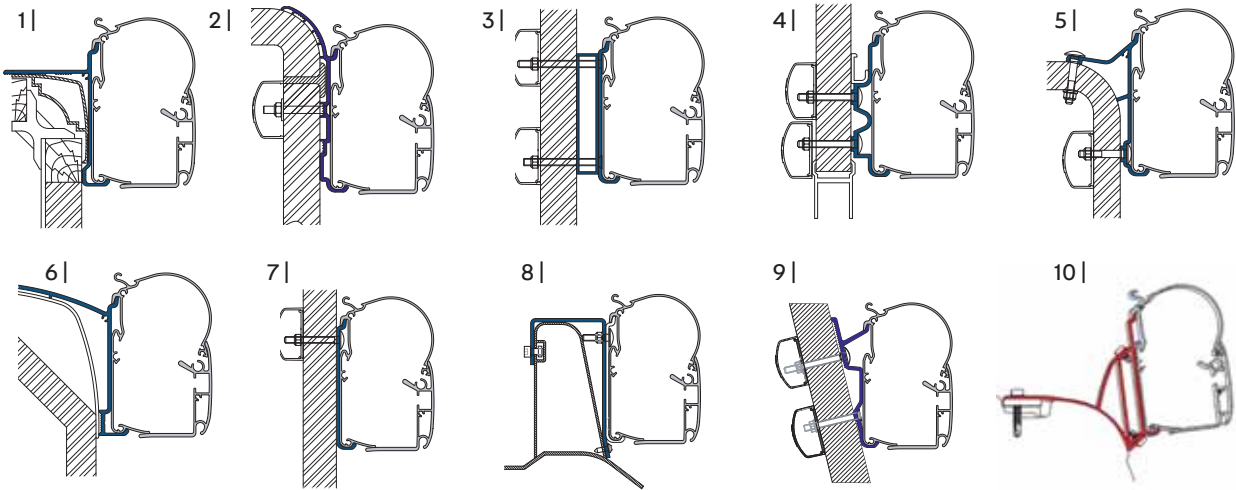

bild	Adapterbeteckning/fordon Utförande	art.nr	pris	Grundpris per m
11	Hymer SX	400 cm	9984334 1 820,00	455,00
	Hymer SX	450 cm	9984335 2 070,00	459,54
12	Laika Kreos 05	3 delar	9984336 865,00	-
13	LMC, TEC	3 delar	9984346 1 480,00	-
14	Caravan, Master från 2011, Optima / Premium Vent	3 delar	9984339 1 705,00	-
15	Ducato, Jumper, Boxer från 2006	3 delar	9984338 1 460,00	-
16	MB Sprinter/VW Crafter från 2007	3 delar	9984341 1 460,00	-
17	Renault Master,	300 cm	9984342 1 820,00	606,06
	Opel Movano t.o.m. 2011			
	Renault Master,	350 cm	9984343 1 990,00	569,14
	Opel Movano t.o.m. 2011			

bild	Adapterbeteckning/fordon Utförande	art.nr	pris	Grundpris pro m
	Renault Master,	375 cm	9984344 2 215,00	591,41
	Opel Movano t.o.m. 2011			
	Renault Master,	400 cm	9984345 2 215,00	553,75
	Opel Movano t.o.m. 2011			
18	Hobby Caravan från 2014	3 delar	9953818 1 595,00	-
19	VW Crafter 2017	3 delar	9953819 2 365,00	-
20	Väggmarkis PerfectWall	400 cm	9954688 2 290,00	51,11
	Laika Ecovip			
	Väggmarkis PerfectWall	450 cm	9954693 2 610,00	55,33
	Laika Ecovip			

21 | Markisförtält CampRoom

Högkvalitativt markisförtält CampRoom till markiserna Perfect Wall 1100/1500 och Perfect Roof 2000/2500.

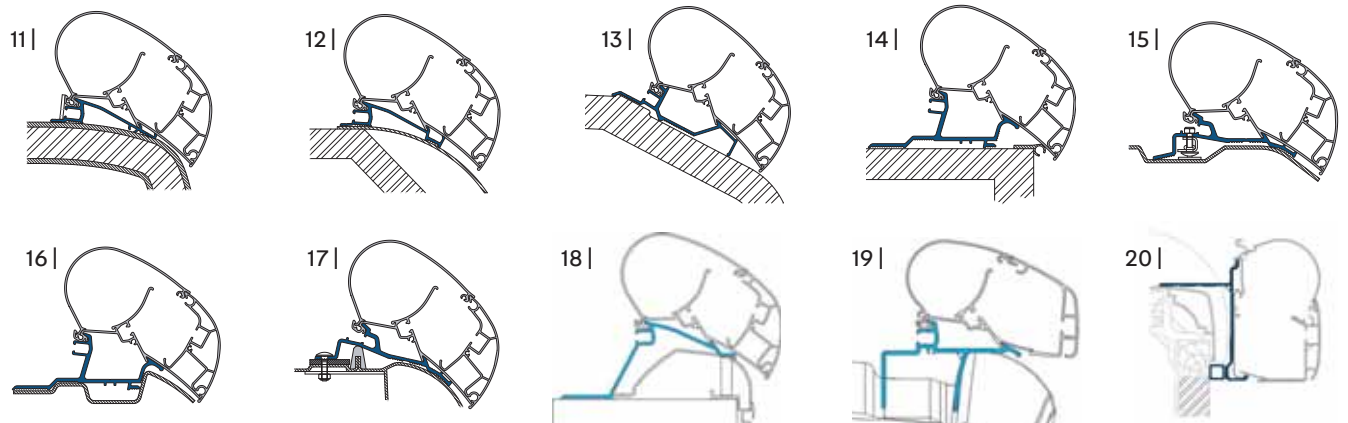
- Extremt snabb och enkel montering
- Låg vikt
- Serietillverkad med myggnät, upprullningsbara PVC-fönster och gardiner
- En specialversion med vindsluss för campingbussar av typen Fiat Ducato finns att tillgå

För att få ett komplett CampRoom-markisförtält behöver du en front och en gavel (2 styck = sats).

Tänk på att mäta monteringshöjden och markisbredden innan du gör din beställning.

Monteringshöjd = underkanten av markiskassetten till marken

Markisbredd = ytterkant till ytterkant

Front CampRoom

Markisbredd (cm)	Höjd (cm)	Vikt (ca kg)	art.nr	pris
300	250	7,0	9917452	4 765,00
350	250	7,0	9917453	5 005,00
375	250	7,0	9917454	5 435,00
400	250	7,0	9917457	5 435,00
450	250	7,0	9917525	5 795,00
500	250	7,0	9984117	6 675,00
550	250	7,0	9984118	7 225,00

Gavel CampRoom

Monteringshöjd	Höjd (cm)	Djup (cm)	Vikt (ca kg)	art.nr	pris
Medium	230 – 259	250	10,0	9917463*	9 900,00
Large	260 – 289	250	10,0	9917521*	10 330,00
Medium	230 – 259	250	10,0	9917522**	10 330,00
Large	260 – 289	250	10,0	9917523**	10 740,00
Ducato	230 – 259	250	10,0	9917524	10 860,00

*passar till Perfect Wall | **passar till Perfect Roof

22 | Solskydd SunProtector

SunProtector-gavlarna och -fronterna i genomskinlig nätväv ger skugga, är värmeavvisande och släpper igenom en lätt bris.

Gavel SunProtector

Monteringshöjd	Höjd (cm)	Djup (cm)	Vikt (ca kg)	art.nr	pris
Medium	230 – 259	250	4,0	9917565	1 780,00
Large	260 – 289	250	4,0	9917566	1 900,00

Front SunProtector

Markisbredd (cm)	Höjd (cm)	Vikt (ca kg)	art.nr	pris
300	140	4,0	9917561	1 040,00
350	140	4,0	9917562	1 210,00
400	140	4,0	9917563	1 355,00
450	140	4,0	9917564	1 460,00
500	140	4,0	9984119	1 565,00
550	140	4,0	9984177	1 670,00

22 |

23 | Regnskydd RainProtector

RainProtector-gavlarna och -fronterna är tillverkade i ett vind- och vattentätt PVC-tyg.

Front RainProtector

Markisbredd (cm)	Höjd (cm)	Vikt (ca kg)	art.nr	pris
300	140	4,0	9917567	1 040,00
350	140	4,0	9917568	1 145,00
400	140	4,0	9917569	1 420,00
450	140	4,0	9917576	1 525,00
500	140	4,0	9984178	1 630,00
550	140	4,0	9984179	1 735,00

24 | Regnskydd RainProtector Deluxe

RainProtector-gavlarna är tillverkade av en vind- och tätt PVC-duk, Deluxe Version med stort panoramafenster.

Gavel RainProtector Deluxe

Monteringshöjd	Höjd (cm)	Djup (cm)	Vikt (ca kg)	art.nr	pris
Medium	230 – 259	250	4,0	9917579	2 085,00
Large	260 – 289	250	4,0	9917581	2 210,00

23 |



24 |

23 |





NY

1 | från 28 220⁰⁰

- snabbmontering
- lågvikt
- Gardiner i front- och sidovägg



Allt för din Touring

1 | Markistält Rolli Feeling

Den optimala markistållösningen för Eriba Feeling.

De stora panoramafönstren ger mycket ljus och en underbar sikt.

Den tonade folieringen, Air-Vent-fönster och den högkvalitativa utrustningen garanterar den ultimata campingkänslan. Med denna rolli-markisen hamnar du i blickfånget på varje campingplats.

1 Air-Vent-fönster i varje sidovägg

2 Air-Vent-fönster serietillverkade i fronten

Fronthalvor höger och vänster samt sidoväggar nedfällbara till verandan och avtagbara

Stöd mot husbil (15 cm yttre markkappor, 30 cm inre markkappor)

Övertäckta blyxtlås

Med soltaksinstallation som standard

Gardiner i front- och sidoväggar

Tonad folie

Lätt och snabb montering

Låg vikt

färg grå/svart

Material:

Tak av 100 % polyester (med beläggning på ena sidan), vägg av 100 % polyester (med akrylatbeläggning på ena sidan), markkappa och understycke av 100 % polyester (med PVC-beläggning på båda sidor)

Modell	Storlek (B x D cm)	A-mått (cm)	Vikt ca (kg)	Art.nr	Pris
Feeling 425 / 430	450 x 250	800	26	9955916	28 220,00
Feeling 470	470 x 250	840	27	9955917	29 225,00
Feeling 442	495 x 250	860	28	9955918	30 435,00



3 | från 23 955⁰⁰



2 | från **17 695⁰⁰**

- lätt att resa
- låg vikt

EERIBA

2 | Markisförtält Rolli Touring

Attraktiv design med högkvalitativ utrustning. Modellen Rolli Touring kombinerar snabb och enkel hantering med hög kvalitet och stabilitet samt mycket flexibla användningsmöjligheter. Komplet sats med markis, front- och sidoväggar.

- 1 Air-Vent-fönster i varje sidovägg
- Frontväggen och sidoväggar är avtagbara
- Stöd mot husbil (15 cm yttre markkappor, 30 cm inre markkappor)
- Övertäckta blyxtlås
- Med soltaksinstallation som standard
- Gardiner i front- och sidoväggar
- Tonad folie
- Lätt och snabb montering
- Låg vikt

Material:

Tak 100 % polyester (med enkelsidig beläggning), Vägg 100 % polyester (med akrylbeläggning), Markkappor och stänkskydd av PVC

Passar till: Puck, Pan, Familia (alla årsmodeller)

modell	Storlek (B x D cm)	Vikt ca (kg)	Art.nr	Pris
Förtält	-	24	9955913	17 695,00
Tak	240 x 250	8	9955903	7 680,00
Gavel	-	6,5	9955909	6 880,00
Front	-	3	9955906	3 135,00

Passar till: Triton, Troll (från 2010)

modell	Storlek (B x D cm)	Vikt ca (kg)	Art.nr	Pris
Förtält	-	27	9955914	18 310,00
Tak	300 x 250	10	9955904	7 990,00
Front	-	4	9955907	3 440,00
Tak	350 x 250	12	9955905	7 990,00
Front	-	5	9955908	3 440,00
Gavel	-	6,5	9955912	6 880,00



3 | Touring Vorzelt Isabella Capri North

Denna Isabella-modell är särskilt anpassad för husbilmodellerna Eriba Touring. Genom ett speciellt takkruss höjs taket för att ge en behaglig rumskänsla. På sidan säkerställer specialbeslag samt en anslutningslist av skumgummi en tät anslutning till bilen. Tack vare det förhållandevis lätta akrylmaterialet är Capri North perfekt för dig som reser runt mycket. Det andningsaktiva Isacryl-materialet är lätt och säkerställer en märkbart bättre innemiljö, vilket är extra praktiskt på sydligare nejder. Kombinerat med det komplett förmonterade och lika-ledes lätta CarbonX-stativet är det rena barnleken att resa förtältet. Frontpaneler och gavlar kan tas bort helt eller fällas ner så att förtältet kan fungera som veranda. Så förvandlas ditt förtält till ett stadigt soltak! Är gavlar på plats säkerställer deras respektive nätfönster en god ventilation samtidigt som irriterande insekter stängs ute. Frontpanel och gavlar kan fällas ner eller tas bort.

Information: Med takhöjningen (bättre rumskänsla) rekommenderar vi att montera fasta stängöglor på fordonet.

Mått och vikt:

Djup 250 cm. Vikt 31,7 kg

Material: 100 % Isaryl

I leveransen ingår: Tält, Cube Creme-gardiner, verandastång, skärmtaksstänger, vindskydd, hjulhuskappa, tältväska, påse för stativ och tältpinnar, pinnupptagare.

passar till	Art.nr	Pris
Familia	9953635	23 955,00
Triton	9953636	23 955,00
Troll	9953637	23 955,00

Extrastänger

Tältstänger av hög kvalitet tillverkade i Tyskland
Förhöjer både stabiliteten och framtoningen!



→ Förtätsstänger i stål
och aluminium på begäran

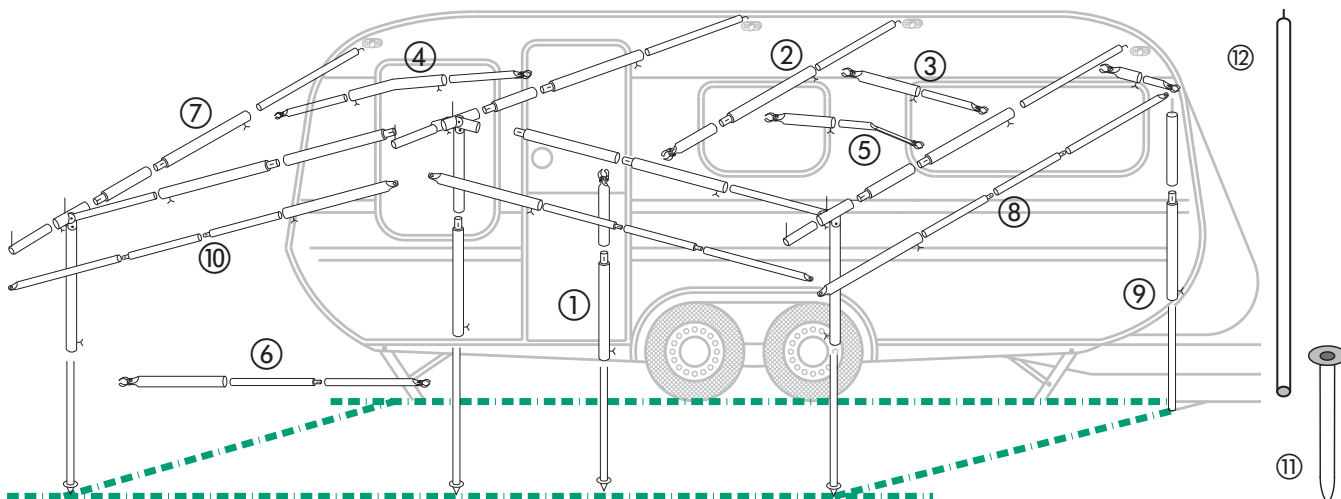

1 | Lodräta stöd (orkanstöd)

upptill med klämhylsa, nedtill med markspjut, med teleskopfunktion

Ø 22 mm, 115–200 cm (st)	9912450	165,00
Ø 22 mm, 170–260 cm (st)	9912500	190,00
Ø 25 mm, 170–260 cm (st)	9912520	210,00
Ø 32 mm, 170–260 cm (st)	9912521	350,00
Ø 25 mm, 170–260 cm (alu)	9912550	230,00
Ø 32 mm, 170–260 cm (alu)	9951464	350,00

(utan bild) Lodrätt stöd med bygelfot

Ø 25 mm, 170–260 cm	9912300	220,00
---------------------	----------------	---------------

2 | Takstång med hake

klämhylsa på ena sidan, hake på andra sidan, med teleskopfunktion

Ø 22 mm, 115–200 cm (st)	9912420	180,00
Ø 22 mm, 170–260 cm (st)	9912480	195,00
Ø 25 mm, 170–260 cm (st)	9912510	210,00
Ø 32 mm, 170–260 cm (st)	9912511	360,00
Ø 25 mm, 170–260 cm (alu)	9912590	230,00
Ø 32 mm, 170–260 cm (alu)	9951463	325,00

3 | Stödstång

klämhylsa på båda sidor, med teleskopfunktion

Ø 22 mm, 35–50 cm (st)	9912850	140,00
Ø 22 mm, 75–120 cm (st)	9912470	135,00
Ø 22 mm, 115–200 cm (st)	9912430	165,00
Ø 22 mm, 170–260 cm (st)	9912440	190,00
Ø 25 mm, 170–260 cm (alu)	9912570	235,00

4 | Stödstång böjd på mitten,

klämhylsa på båda sidor, med teleskopfunktion

Ø 22 mm, 110–180 cm (st)	9912620	215,00
Ø 22 mm, 165–260 cm (st)	9912210	250,00

5 | Stödstång böjd på ena sidan,

klämhylsa på båda sidor, med teleskopfunktion

Ø 22 mm, 150–200 cm (st)	9912640	215,00
Ø 22 mm, 205–255 cm (st)	9912650	255,00

6 | Verandastång

på båda sidor klämhylsa, utan rörklämma, med teleskopfunktion

Ø 22 mm, 115–200 cm (st)	9912670	150,00
Ø 22 mm, 200–280 cm (st)	9912680	190,00

7 | Förlängning

med rörklämma, 2 st.

Ø 22 mm, 50 cm (st)	9912461	130,00
Ø 25 mm, 50 cm (st)	9915122	135,00
Ø 28 mm, 50 cm (st)	9915124	145,00
Ø 32 mm, 50 cm (st)	9951462	175,00
Ø 22 mm, 50 cm (alu)	9915125	150,00
Ø 25 mm, 50 cm (alu)	9915126	150,00
Ø 28 mm, 50 cm (alu)	9915127	150,00
Ø 32 mm, 50 cm (alu)	9951465	200,00

8 | Mellanstycke

u. rörklämma, operforerad, 2 st.

Ø 19 mm, 80 cm (st)	9912231	100,00
Ø 22 mm, 80 cm (st)	9912241	120,00
Ø 22 mm, 80 cm (alu)	9912251	130,00
Ø 25 mm, 80 cm (alu)	9912261	140,00

9 | Stolpe

med stift och svart rörklämma, med teleskopfunktion

Ø 19 mm, 110–200 cm (st)	9912490	155,00
Ø 22 mm, 110–200 cm (st)	9912270	170,00
Ø 22 mm, 160–250 cm (st)	9912280	180,00
Ø 25 mm, 110–200 cm (alu)	9912530	185,00
Ø 25 mm, 160–250 cm (alu)	9912290	245,00

10 | Dragstag

utan klämhylsa, med teleskopfunktion

Ø 19 mm, 110–200 cm (st)	9912810	150,00
Ø 19 mm, 200–280 cm (st)	9912812	190,00
Ø 19 mm, 280–360 cm (st)	9912813	195,00
Ø 22 mm, 110–200 cm (st)	9912814	150,00
Ø 22 mm, 200–280 cm (st)	9912815	210,00
Ø 25 mm, 110–200 cm (alu)	9912830	230,00
Ø 25 mm, 200–280 cm (alu)	9912831	275,00

11 | Markhylsa

för stormstag, Ø 25 mm

Total längd 35 cm, infästningsmått 30 cm (st.)	9912560	65,00
--	----------------	--------------

12 | Stormstag 1 del

Ø 22 mm, 150 cm (st)	9912583	105,00
Ø 25 mm, 150 cm (st)	9912584	115,00

Stormstag Två delar (utan bild)

Ø 22 mm (St) 160 cm	9912582	115,00
Ø 25 mm (St) 150 cm	9912580	125,00

Power-Grip

13 | Power-Grip-beslag gör det lättare att resa tältet

När du spänner upp tältet räcker det att trycka lätt på klämmekanismen så spärras röret. Det beprövade systemet kan efteråt bytas ut mot en rörklämma.

Fördelar med Power-Grip-beslag:

- Inga skador på uttan av röret
- Ingen deformation av röret

- Klämmekanism utan förzinkade ståldelar
- Visuellt tilltalande
- Kan eftermonteras

Power-Grip finns för följande rördimensioner (vardera 3 st.):

Ø 22 mm/Ø 19 mm	9916303	175,00
Ø 25 mm/Ø 22 mm	9916300	185,00
Ø 28 mm/Ø 25 mm	9916301	205,00
Ø 32 mm/Ø 28 mm	9916302	220,00

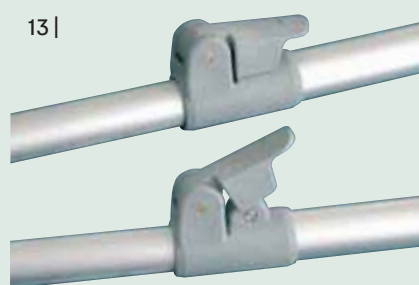

Combi-System



+

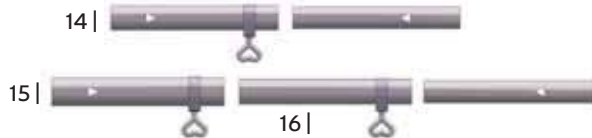

+



Easy-system*



+



+

14 | Stång

Två delar, med teleskopfunktion

Ø 22/19 mm, 120–200 cm (alu)	9912805	175,00	Ø 25/22 mm, 120–200 cm (alu)*	9912876	220,00
Ø 22/19 mm, 120–200 cm (alu)*	9912875	220,00	Ø 28/25 mm, 73–130 cm (alu)	9912843	180,00
Ø 25/22 mm, 73–130 cm (alu)	9912842	115,00	Ø 28/25 mm, 120–200 cm (alu)	9912807	185,00
Ø 25/22 mm, 120–200 cm (alu)	9912806	175,00	Ø 28/25 mm, 120–200 cm (alu)*	9912877	235,00

15 | Stång

Tre delar, med teleskopfunktion, 115–270 cm

Ø 25/25/22 mm (alu)	9912825	240,00	Ø 25/22/19 mm (alu)*	9912885	320,00
Ø 28/28/25 mm (alu)	9912826	255,00	Ø 28/25/22 mm (alu)*	9912886	330,00

16 | Avståndsbricka Combi System/Easy System

92 cm lång, 2 st.

Ø 25 mm (alu)	9912847	225,00
Ø 28 mm (alu)	9912848	245,00

17 | Easy System-kåpa komplett

Ø 22 mm	9912890	74,00
Ø 28 mm	9940528	81,00

18 | Ändstycke Combi-system/Easy-system



Markspjut

Ø 19 mm	9915232	33,00
Ø 22 mm	9915242	34,00
Ø 25 mm	9915252	39,00



Bygelfot

Ø 19 mm	9916290	65,00
Ø 22 mm	9916291	69,00
Ø 25 mm	9916294	72,00



Markskena

Ø 19 mm	9916092	26,00
Ø 22 mm	9916572	28,00
Ø 25 mm	9916662	30,00
Ø 28 mm	9916672	31,00



Stift

Ø 19 mm	9916432	29,00
Ø 22 mm	9916412	31,00
Ø 25 mm	9916422	32,00
Ø 28 mm	9916442	35,00

Ögla

Ø 19 mm	9916292	34,00
Ø 22 mm	9916342	37,00
Ø 25 mm	9916512	37,00
Ø 28 mm	9916562	38,00

Ögla med klämma

Ø 19/19–22 mm	9915142	64,00
Ø 19/25–28 mm	9915143	67,00
Ø 22/19–22 mm	9915152	67,00
Ø 22/25–28 mm	9915153	70,00
Ø 25/19–22 mm	9915162	70,00
Ø 25/25–28 mm	9915163	73,00
Ø 28/19–22 mm	9915492	73,00
Ø 28/25–28 mm	9915493	75,00

Hake

Ø 19 mm	9915262	29,00
Ø 22 mm	9915272	32,00
Ø 25 mm	9915282	32,00
Ø 28 mm	9915292	35,00



19 | Rörklämma med skruv

Innehåller 5 stycken

Ø 19 mm	9915170	49,00
Ø 22 mm	9915180	54,00
Ø 25 mm	9915190	60,00
Ø 28 mm	9915200	62,00



20 | Hörrörklämma

Innehåller 2 stycken

Ø 22–25 mm	9916180	98,00
Ø 28–32 mm	9916182	135,00



22 | Klämhylsa

Innehåller 5 stycken

Ø 19–22 mm	9915140	57,00
Ø 25–28 mm	9915150	61,00
Ø 28–32 mm	9915128	81,00



23 | Klämhylsa, gummerad

Innehåller 3 stycken

Ø 19–22 mm	9916200	52,00
Ø 25–28 mm	9916210	57,00
Ø 28–32 mm	9915129	170,00



25 | Markisskenor av aluminium

Bredd upp till 190 cm, med två klämhylsor för att fästas vid husvagnens draghandtag
Ø 18/15 mm (aluminium) **9965630** **540,00**

21 | Dubbelrörklämma

Innehåller 2 stycken

Ø 22–25 mm	9916190	51,00
Ø 28–32 mm	9916192	54,00

24 | Skruvverktyg

för att skruva i och ur vingskruvar och -muttrar

9915427	115,00
----------------	---------------

Snabb och enkel att resa upp tack vare Smart-Air-teknik

1 | från **15 045⁰⁰**



WS 6000

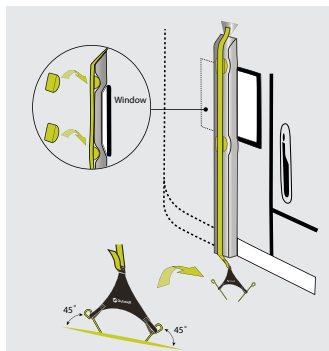

Det stångfria trycksystemet ger effektiv tätning mot husvagnen. Fönsterkil finns som tillval och täcker luckor som normalt uppstår vid fönster.

1 | Förtält Tide

Förtälten Tide från Outwell har ett djup på 3 meter som gör dem mycket rymliga och komfortabla inuti. Modellerna Tide 320 och 380 har två stora fönster i framväggen och en halva kan rullas upp till en dörr. På de bredare modellerna Tide 440 och 500 sitter det tre stora fönster i framväggen och en tredjedel av fronten kan användas som ingång. Genom att sidoväggarna lutar lite utåt passar även de större modellerna till många husvagnar, eftersom takytan inte behöver en lika rak kederlist som man skulle kunna tro med tanke på bredden. Även Tide klarar sig helt utan stänger. Det geniala, stångfria fastsättnings-systemet gör att sidoväggarna sluter tätt mot husvagnsväggen med hjälp av ett vävband som kan efterspännas och en stoppad tätning, utan att göra skada på husvagnen även om det stormar kraftigt. Andra egenskaper: ståhöjd i hela förtältet, 3 m djup fram till hela fronten, alla

Tide 320SA

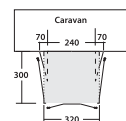
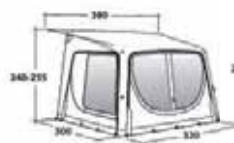

Tide 380SA

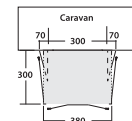

Tide 440SA

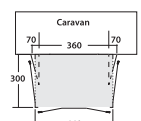

väggarna kan tas bort, alla fönster är tonade och kan stängas med komplett insynsskydd, ytterligare sidoväggar av insektsnät skyddar mot insekter, praktiska förvaringsfickor för prylar på höger och vänster sida, sidosingångar som skyddas av tak plus många andra små välgenomtänkta detaljer. Även för modellerna Tide finns det två olika tillbyggnader (se sida XX) av Outtex 6000HD.

Material 100 % polyester, 6 000 mm vattenpelare

Färg: grå/blå

Ingår i leveransen: tält, stormsäkring, anliggande stoppad tätning + infästning, tältpinnar, pump, vindskydd, förvaringsfickor och väska

modell	Storlek (B x D cm)	Monterings- höjd (cm)	Total keder- längd (cm)	Rak kederlist (cm) krävs	Vikt ca. (kg)	art.nr	Pris
Tide 320SA	320 x 300	240-255	380	240	27,5	9954401	15 045,00
Tide 380SA	380 x 300	240-255	440	300	29,0	9954402	16 430,00
Tide 440SA	440 x 300	240-255	500	360	32,5	9954403	18 860,00

Innertak

Utförande	art.nr	pris
till förtält Tide 320SA	9953465	690,00
till förtält Tide 380SA	9953466	750,00
till förtält Tide 440SA	9953467	820,00

2 | 4 455⁰⁰

● system med luftkammare

● snabb och enkel uppblåsning

Westfield
Top Quality Concept

WS 3000

2 | Förtält Dorado 350

Förtältet Dorado 350 har två sidoingångar med nätdörr. Den delade framsidan med stora panoramafönster kan antingen rullas upp eller användas som soltak. Det förstklassiga HydraDore-yttermaterialiet har låg vikt och UV-skydd samt alla de egenskaper ett lättviktstält bör ha. Materialet är extra lätt och snabbtorkande. Förtältet lämpar sig för en anslutningshöjd på 235–250 cm.

Mått 280/350 x 210 x 250 cm (B x H x D)

Material 100 % Polyester

packmått 113 x 28 x 25 cm (B x H x D)

vikt 9,7 kg

Ingår i leveransen: förtält, förankringsmaterial, pump med övertrycksventil, vind- och stänkskydd

grå/blå

9953267

4 455,00

**Tillbehör****Westfield**
Top Quality Concept

Passande tillbehör till förtältet Dorado 350 sida 63 och Hydra 300 (sida 66).

3 | 160⁰⁰4 | 265⁰⁰5 | 260⁰⁰**3 | Stormstag stål**

Stormstag i stål för förstärkning av frontpanelen. Passar till förtältet Dorado 350.

9940480

160,00

4 | Tryckstänger stål

Tryckstänger i stål för förbindelsen till husvagnen. Passar till förtältet Dorado 350.

9940477

265,00

5 | Stälben

Stälben till soltak (tillval). Passar till förtältet Dorado 350, Hydra 300 Low Top/High Top.

9940481

260,00





Förtältstillbehör

	SIDAN
Förtältsmattor	48-49
Tältsäkring	50
Tältpinnar	51-54
Tältresningstillbehör	55

M



**Movera-förtältsmatta
Levana**

från **870⁰⁰**

Se sidan 49

i **BÄSTSÄLJARE**

**Clips för
förtältsmatta**

75⁰⁰

Se sidan 48



NY



PP U-Connector

79⁰⁰

Se sidan 52

Made in Sweden

kan användas på båda sidor



Tältmatta IsabellaCarpet



feel free

Miljövänligt tillverkad i Sverige, självklart utan skadliga ämnen

Isabella Carpet tillverkas i Sverige med 100 % förnybar energi utan skadliga ämnen under högsta miljökrav.

Den kan skäras till i alla riktningar (utan att fransa sig), slitstark. UV-resistent, flammhämmande, vattentät och liten att förpacka. När det gäller vikten har det tagits hänsyn till ett bra förhållande mellan tygvikten (bestämmer tillsammans med tygtypen livslängden) och den lägsta möjliga transportvikten.

I 99 % av fallen kan tältmattan rengöras med endast rent vatten och en borste. Naturligtvis är en angenäm känsla under dina fötter en självklarhet! Fantastiskt pris-prestanda-förhållande från Sverige

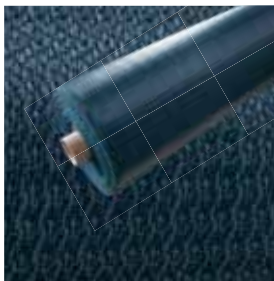
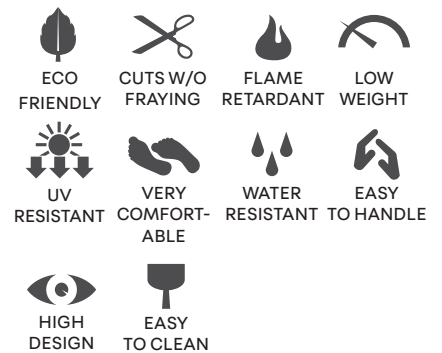

North
(mörkblå / grå)



Dawn
(mörkgrå / mellangrå)

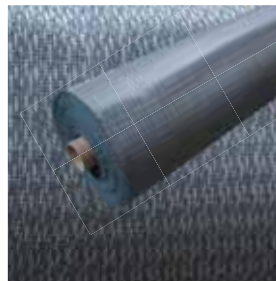

Flint
(ljusgrå / mellangrå)

1 | Förtältsmatta Carpet

Materialvikt ca 495 g/m²

Mått b x d (cm)	North art.nr	Dawn art.nr	Flint art.nr	pris	Grundpris per m2
300 x 250	9943251	9943265	9943261	885,00	117,71
400 x 250	9943252	9943266	9943262	1 050,00	105,00
500 x 250	9943253	9943267	9943263	1 360,00	108,80
550 x 250	9943425	9943432	9943428	1 465,00	106,95
600 x 250	9943426	9943433	9943429	1 610,00	107,87
650 x 250	9943427	9943434	9943431	1 715,00	106,33
300 x 300	9943435	9943443	9943438	1 005,00	111,56
400 x 300	9943272	9943281	9943276	1 290,00	107,07
500 x 300	9943273	9943282	9943277	1 610,00	106,26
550 x 300	9943436	9943444	9943439	1 740,00	106,14
600 x 300	9943274	9943283	9943278	1 905,00	104,78
650 x 300	9943437	9943445	9943442	2 055,00	104,80

BESTÄLL TILL DIREKT:



2 | Förtältsmatta Clips Isa Grip

4-pack, set för att fästa mattan. Beställ till.

9916996

75,00

Moveras eget varumärke

2 | Förtältsmatta Levana

Högklassig tältmatta i hållbart plastmaterial. Passar perfekt både för säsongscamping och korta utflykter. Kan användas för förtält, markiser, soltak och busstält. Vändbar, vattenavvisande, hållbar och lätt att rengöra. Kantad och med öglor i hörnen.

Material 70 % polychlorid, 30 % polyester.
Tygvikt 550 g/m.

Mått b x d (cm)	grå art.nr	pris	Grundpris per m2
250 x 400	9943076	870,00	87,00
250 x 500	9943077	1 090,00	87,20
250 x 600	9943078	1 315,00	86,79
300 x 500	9943079	1 415,00	93,39
300 x 600	9943081	1 630,00	89,65



- vattenavvisande
- Lätt att tvätta
- Slitstark

3 | från **970⁰⁰**



Förtältsmatta Kinetic

Tältmatta av hög kvalitet, perfekt lämpad till förtält, förtält som kan rullas upp, soltak och mobila tält. Tillverkad av UV-beständiga plastfibrer av hög kvalitet. Kan användas på båda sidor. Fransar sig inte vid skärning.
Material 70 % PVC, 30 % PET (ftalatfritt)

3 | Förtältsmatta Kinetic 500

Vikt: 500 g/m²

Mått b x d (cm)	grå/ljusgrå art.nr	pris	Grundpris per m2
400 x 250	9940754	970,00	97,00
500 x 250	9940756	1 225,00	98,00
600 x 250	9940758	1 470,00	97,02



4 | Förtältsmatta Yourop 450

Tältmatta av skummad väv. Mycket fotvänlig, slitstark, luftgenomsläpplig och tvättbar. Finns i två olika färger.

Material 100 % polyester (med dubbelsidig PVC-skumsbeläggning)

Mått b x d (cm)	blå art.nr	grön art.nr	pris	Grundpris per m2
400 x 250	9940259	9940274	800,00	80,00
500 x 250	9940260	9940275	1 000,00	80,00
600 x 250	9940268	9940276	1 170,00	77,22



grön

blå

4 | från **800⁰⁰**

HT-stormlina – optimal säkring vid stark blåst

1 |



1 | HT-stormlina för kederlister på 5,5 mm

Det är lätt att få rätt spänning på HT-stormlinan redan vid montering och på så vis minskar den maximala fjädringsvägen. Fördelen – även från den första lilla vindbyn håller det elastiska spännbandet konsekvent emot med samma kraft. Längd 250 cm
Material spännband 100 % polyester resårdel 85 % polyester, 15 % elastan

2-pack 0,45 kg **9940693 520,00**
3-pack 0,67 kg **9940694 715,00**



2-3 | Adapter till Peggy Peg System

Adaptorn rekommenderas för förankring av HT-stormlinan kombinerat med Peggy Peg System.

2 | Adapter Big till Peggy Peg System Long

9940695 60,00

3 | Adapter Small till Peggy Peg System STD

9940696 26,00



● dragstyrka upp till 150 kg

● För kederlister på 5,5 mm

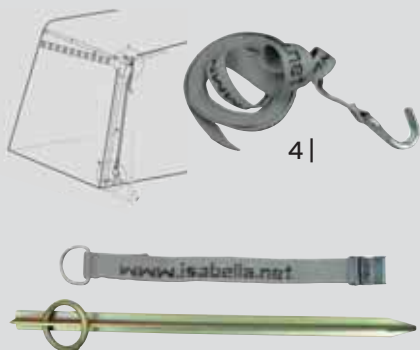

4 | Stormsäkring för förtält

Ena änden av Isabella-stormsäkringen fästs inuti förtältet vid överliggarens vinkel (till vänster och höger) och spänns nedåt med en stabil tältpinne. Lämpar sig för alla förtält, tält och soltak. Polyesterband med förmonterad fästordning som krok, spärr och tältpinne med längd på 40 cm och O-ring ingår i leveransen. Ingår i leveransen polyesterband med förmonterad fästordning som krok, spärr och tältpinne med längd på 40 cm och O-ring.

9916280 325,00



5 | **195⁰⁰**

5 | Spännbandssats, svart

Längd 11 m respektive 1,5 m. Spännbandssats för enkel säkring av ditt förtält eller din mar-
kiss upp till 7,5 m. Band 100 % polyester.

9904311 195,00

6 | Protection Set

Det perfekta tillägget till ditt spännband. Skyddande dynor med karborrband. Förhindrar skador på förtältet.

Material 100 % Nylon

3 st. **9906953 83,00**



6 | **83⁰⁰**



Det innovativa fästsystemet!

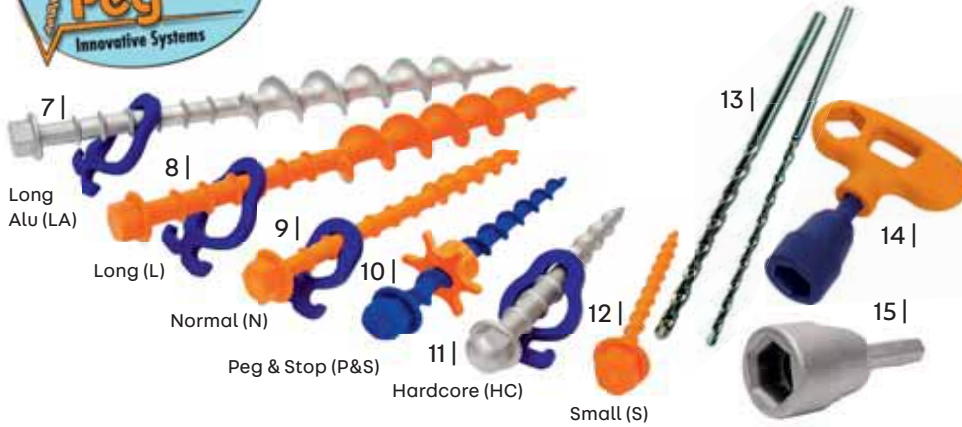

Fem gånger lättare än en vanlig metalltältpinne samtidigt som den ger tio gånger bättre fäste. Idealisk för mjuk och sandig mark tack vare komprimerande gänga. Kan även användas i hård, stenig mark, tack vare höjdregerbar krok. Glasfiberförsärkning, UV-beständig polyamid och aluminium gör den mycket robust. Snabb och bekväm att hantera. När det är dags att ge sig av behöver du bara att skruva ut den; svårare än så är det inte.

VATTENSKYDD
STORMSÄKRING

7 | Markskruv PP Long aluminium

Till stora tält, tält och linor, linor, stormförankring o.s.v. med liknande konstruktioner: PP Long är även användbar vid hårdare mark. Innehåll 2 Peggy LA längd 31 cm med 2 krokar, nyckelvidd 17 mm, vridmoment max 70 Nm.

9916179 250,00

8 | Markskruv PP Long

För mjuk, sandig mark. Till förtält, linor och tält, stormförankring o.s.v. Innehåll 2 Peggy L längd 31 cm med 2 krokar, nyckelvidd 17 mm, vridmoment max 30 Nm.

9916178 170,00

9 | Markskruv PP normal

Till förtält, linor och tält o.s.v. Innehåll 12 Peggy N längd 20 cm med 12 krokar, nyckelvidd 17 mm, vridmoment max 25 Nm.

9916172 230,00

10 | Markskruv med stoppmutter Peg & Stop

Markskruv med stoppmutter som tillägg till Fix&Go fästplatta 2.0. Den nytvvecklade markskruven skruvas i för hand eller med hjälp av skruvdragare, men endast så mycket att skruven sitter tillräckligt stadigt och inte kan dras åt mer. Nu är det dags för stoppmuttern och en kort höjgervridning för att mottrycket ska byggas upp till plattan för en direkt och steglös fixering av denna. Innehåll: 6 Peggy P&S längd 16 cm med 6 stoppmuttrar, nyckelvidd 17 mm, vridmoment max 25 Nm.

9940471 150,00



11 | Gängad tältpinne PP Hardcore

Gängad tältpinne av aluminium som slås i med hammare, du får snabbt upp tältpinnen igen genom att skruva den åt vänster, antingen manuellt eller med maskin. Enbart gjord för hård mark. Innehåller 4 Hardcore Peggy längd 15 cm med 4 krokar, nyckelvidd 17 mm, vridmoment max 70 Nm.

9916195 210,00



12 | Markskruv PP Small

För trekkingtält och understycke, uni-platta, fästplatta o.s.v. Innehåller 12 Peggy S längd 12 cm, nyckelvidd 17 mm, vridmoment max. 5 Nm.

9916174 170,00

13 | Set för förborring PP PreDrills

Vid extra hård jord, framförallt på vintern, kan det hjälpa att förborra. Speciella PP stenborr på 6 mm till markskruv S, 10 mm till markskruv N och HC. Längd 20 cm. Innehåller 2 st.

9916387 89,00

14 | Kombi Tool PP

Kombinationsverktyget för alla PP-skruvhuvuden för iskrivning. Innehåller 1 adapter, 1 handtag, SW respektive 17 mm, adaptervridmoment max 35 Nm.

9916175 89,00

15 | Alu-Tool PP Hardcore

En adapter av aluminium som passar till alla Peggy Peg-tältpinnar. Innehåller 1 adapter, nyckelvidd 17 mm, vridmoment max 60 Nm.

9916196 79,00



16 | Fästplatta 2.0 PP Fix & Go

Till markiser, tältstänger eller stormband av alla slag. Markisfötter eller tältstänger fixeras stadigt mellan plattorna och varken sjunker ner i eller glider upp ur mjuk jord. Skruvsystemets höjdregerbara krok fixerar plattan även om markpinnen inte kan skruvas i helt. Genom att öppna regeln kan du när som helst fälla in markisen. Passar alla markskruvar från Peggy Peg (köps som tillval). Innehåller 1 Fix & Go fästplatta 2.0 (en enskild - inget par).

9916193 140,00



17 | Peggy Tube

Flexibel ballasttank Fix & Go Tube är det perfekta tillägget till Fix & Go-fästplattan för att ställa upp markisen på gaststen, betong eller asfalt. Med detta systemtillägg blir en kompakt och lätt transportvolym till en 10 kg extravikt. Innehåller set med 1 st. **9943256**

18 | Fästplatta 1.0 PP

Universalfästplatta till alla vanliga markiser liksom alla vanliga tältstänger. Förhindrar bland annat att dessa sjunker ner i marken. Alternativ till stormsäker förankring med stormband o.s.v. Innehåller 2 fästplattor, 2 stormkrokar, 2 uni-plattor.

9916177 185,00



19 | PetPeg

PetPeg är ett markankare med stötdämpare för koppling av hundar, katter och andra husdjur, för många olika underlag. Flexibel höjdinställning för att alltid hålla dragkraften nära marken. Passar till husdjur upp till 45 kg. Med dämpande fjädrer för att husdjuret inte ska skada sig av sin egna kraft. OBS: djurägaren ansvarar för uppsikt av sitt husdjur!

9942624 195,00



PRIS
FÖR SET
84 delar
745,00

1 | StartKit PP markskruvar

Sorterad som set, tillverkad för förtältet Caravan 4,50–5 m långt i monterat skick. Innehåller 30 Peggys N 20 cm lång med 30 krokar, 20 Peggys S 12 cm plus Kombi Tool med aluminiumadapter, 2 PreDrills 6 mm och 10 mm och förvaringsväska i 100 % polyester.

9916173 **745,00**



3 |

3 | Markisklämma Fix&Go AntiFlap

Markisklämman Fix&Go AntiFlap eliminerar störande smatter från markisen nästan helt. Skjut bara fast klämman på sidan av markisduken, placera den på de befintliga och på båda sidor för monterade spännstängerna respektive fjäderstängerna, vrid på excenterspaken och stäng genom att fälla ned den (kräver 2 spännstänger från markistillverkaren eller TieStrap från Peggy Peg (9916386)). Klämdynan håller duken stadigt på plats utan att skada den. Alternativt kan Anti-Flap också fästas i marken med PP TieStrap. Mått 16 x 5,5 x 8,5 cm, vikt 250 g, innehåll 2 st.

9941481 **520,00**



7 |

7 | Krokar PP Normal

Separata krokar som passar till Peggy Peg markskruv N (standardversionen 20 cm). Innehåller 6 st.

9997825 **49,00**



4 |

4 | PP Silicon Straps

SiliconStrap är reservdelen för Fix & Go AntiFlap-fästet. Det kan också användas för att snabbt bunta ihop en kabel etc. Ett användbar litet hjälpmedel i vårt system.

Innehåller 4 st. 9943258 **79,00**



8 |

8 | PP U-Connector

TieStrap är det funktionella lilla hjälpmedlet som kan anslutas till Crocodile Peggy med U-Connector. Detta gör att även presenningar etc. kan spännas till marken med TieStrap. Dessutom kan t.ex. två TieStraps förbindas med varandra och därmed förlängas. Innehåller 4 st.

9943257 **79,00**



PRIS
FÖR SET
16 delar endast
770,00

2 |

2 | Markisset Fix&Go/Peg&Stop

För förankring av markiser, påsmarkiser, soltak och stormband. Markskruvar sorterade efter alla typer av terräng. Innehåll: 6 Peggy P&S med stoppmutter, 4 Peggy HC, 2 Peggy L längd 31 cm, Kombi Tool med aluminiumadapter, 2 fästplattor Fix&Go och förvaringsväska av 100 % polyester.

9940650 **770,00**



5 |

5 | Snabbkopplingsklämma PP Crocodile Peggy

Crocodile Peggy är en multifunktionell, steglöst reglerbar, kraftfull snabbkopplingsklämma. Väl fastspänd på materialet behöver klämman bara öppnas och stängas. Innehåller 4 st.

9916187 **155,00**



9 |

9 | Spännband PP Tie Strap

Kompletterande förankring till markiser och tält vid blåsig väder. Systemet kan inte haka ur av sig själv. Stormbandets band kan justeras från 1,5 till 3 m. Passar till markskruvarna N, L, LA, HC och fästplattor. Innehåll: 1 band med fast integrerad avlastningsfjäder, 1 T-Connector.

9916386 **120,00**



6 |

6 | Croc Adapter PP

Peggy Peg Croc Adapter kan skjutas in i kederlistor som sitter på markisen eller på husvagnen. Med Crocodile Peggy kan du snabbt fixa skugga med hjälp av dukar. Inskjuten i kederlistan kan adaptern även användas som diskhandduks hållare. Innehåller 4 st.

9911633 **69,00**



10 |

10 | Signal stormband PP

Nästa generations stormband med signaleffekt syns bra även i skymningen. För stormsäkring av markiser och tält. Passar till markskruvarna N, L, LA, HC och fästplattor (kan beställas extra). Innehåller band i två delar 13 m justerbart 2 avlastningsfjädrar. Material band 100 % polypropylen.

9916189 **225,00**

för mjuk mark



för blandad mark

11 | Markpinne med öppen ögla

förzinkad, innehåller 10 st. i varje

20 cm, Ø 3,9 mm	9915350	38,00
25 cm, Ø 4,3 mm	9915360	44,00
30 cm, Ø 4,3 mm	9915370	55,00

12 | Markpinne

 Korrugerat utförande, rund, förzinkat järn.
Innehåller 10 st.

30 cm, Ø 5 mm	9915340	84,00
---------------	----------------	--------------

13 | Specialtältpinne i aluminium för sand

33 cm, 2 st.	9915570	110,00
--------------	----------------	---------------

14 | Tältpinne – försänkbar

Kan försänkas helt, minskar risken för personskador.

20 cm, 3 st.	9915426	34,00
--------------	----------------	--------------

15 | Tältpinne

Med snörsprint

25 cm, 5 st.	9915830	48,00
30 cm, 5 st.	9915840	54,00

16 | Specialtältpinne

Av plast

23 cm, 5 st.	9915460	39,00
30 cm, 5 st.	9915470	41,00

17 | T-tältpinne Top-Safe

Med platta upptill, förzinkad

30 cm, 2 st.	9914104	95,00
40 cm, 2 st.	9914105	130,00
50 cm, 1 st.	9914106	96,00

18 | Tältpinne självlysande

25 cm, 4 st.

9916523	94,00
----------------	--------------

19 | Tältpinne, ankare

Med vridbar fästing

40 cm, 1 st.	9915860	49,00
--------------	----------------	--------------

20 | Set med tälttillbehör

Innehåll: 10 markspikar för stenig mark, 10 markspikar, 10 tältpinningar, 10 korrugerade tältpinnar, 1 spännlina ca 20 m, 6 sträckare med två hål, 1 pinnupptagare, 1 gummihammare, 1 rullväska (100 % nylon), 600 x 300 mm

9911956	235,00
----------------	---------------

lyser på natten

21 |

21 | Tältlina Glow in the dark

 med fosforescerande material.
Material av 100 % polyamid, 10 m, Ø 4 mm

9942279	105,00
Grundpris per 1 meter = 10,50	

22 |

22 | Tältlina

Att spänna upp och förankra tält med, med sträckare med tre hål och ögla för tältpinne. material 100 % polyester, 4 m, Ø 2,5 mm

9941288	64,00
Grundpris per 1 meter = 16,00	

25 |

25 | Tältlinor

Med sträckare med 3 hål och ögla i påse, innehåller 4 st. Ø 2,5 mm x 1,5 m

9915060	48,00
Grundpris per 1 meter = 8,02	

Ø 2,5 mm x 4,0 m	9915070	58,00
Grundpris per 1 meter = 3,65		

Ø 4,0 mm x 4,0 m	9915080	65,00
Grundpris per 1 meter = 4,10		

26 |

26 | Allroundlina

Lindad på kartong material 100 % polypropylen Ø 4,0 mm x 20 m

9919920	62,00
Grundpris per 1 meter = 3,10	

Ø 4,0 mm x 50 m	9919930	95,00
Grundpris per 1 meter = 1,90		

23 | Väska med dragsko för tältpinnar

100 % polyester

· Mått Medium 35 x 18 cm (L x B)

· Mått Large 45 x 22 cm (L x B)

Medium	9982121	61,00
Large	9950041	60,00

23 |



24 |

24 | Pinnupptagare med trägrepp

1 st.	9917030	30,00
-------	----------------	--------------

27 | Spännring i plast

10 st.	9915010	34,00
--------	----------------	--------------

28 | Spännhake

10 st. grå	9915980	23,00
------------	----------------	--------------

29 | Aluminiumsträckare med 3 hål

10 st.	9915090	39,00
--------	----------------	--------------

30 | Aluminiumögla för tältpinne

10 st.	9915100	37,00
--------	----------------	--------------

för hård mark

i BÄSTSÄLJARE



1 | Markspik

material förzinkat stål
mått \varnothing 7 mm x 21cm
5 st. **9915480** **56,00**

2 | Tältpinne i järn

Verzinkt, 1,5 mm stark
22 cm, 10 st. **9915390** **60,00**
30 cm, 10 st. **9915400** **67,00**

3 | T-tältpinne i järn

Med sprint, extra stark
30 cm, 2 st. **9914101** **79,00**
40 cm, 2 st. **9914102** **105,00**
50 cm, 2 st. **9940783** **135,00**

4 | Tältpinne

Förzinkad, för extra hård mark
23 cm, 5 st. **9915560** **63,00**
30 cm, 5 st. **9916940** **56,00**

5 | Tältpinne Tarzan

Material stål
17 cm, 6 st. **9915856** **50,00**
23 cm, 5 st. **9915850** **47,00**

6 | Tältpinne MAMMUT

Materialtjocklek 2 mm
30 cm, 2 st. **9916600** **64,00**
40 cm, 2 st. **9916610** **74,00**

TOPP-ERBJUDANDE

endast **210⁰⁰**

7 |



7 | Sats tältpinnar för stenig/hård mark i låda Tarzan

Längd 23 cm
20 st. **9915359** **210,00**

Den perfekta hammaren för var och en

8 |

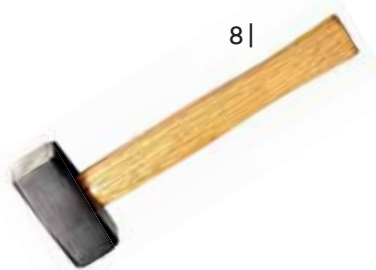

8 | Klubba med fyrkantigt huvud

- Material stål
- Längd 27 cm
- Vikt 1,08 kg

9940739 **115,00**

9 |



9 | Klubba Multi-Purpose

För att gräva med samt att slå i och dra ut tältpinnar med.
· material aluminium/stål
· Längd 31 cm
· Vikt 0,37 kg.

9940776 **300,00**

10 |



TOPP ERBJUDANDE

10 | Klohammare

Med plast-/gummihandtag
· Material stål
· Längd 31 cm
· Vikt 0,67 kg

9940759 **115,00**

11 |



11 | Gummiklubba

Med pinnupptagare
· Material gummi
· Längd 30 cm

9947220 **55,00**

12 |



12 | Gummiklubba

· Material gummi med stålskaft
· Längd 30 cm
· vikt 0,45 kg

9916460 **78,00**

13 |



13 | Fällbar spade

Ergonomiskt handtag och skaft som kan fällas på 2 ställen, total längd ca 60 cm, blad ca 21 x 15 cm, hopfälld endast 24 x 15 x 5 cm, vikt ca 1,2 kg, kan användas som spade, hacka och yxa.

9947122 **165,00**

14 | Tältspännare Hercules Triple

Nya Hercules Triple kännetecknas framförallt av ett mycket bra och säkert grepp. Inställningen till aktuell diameter och spärrfunktionen gör det möjligt att spänna tältet perfekt, oberoende av vilken sorts stänger som används.

För stänger på 22 - 32 mm silver

9940633
425,00

15 |
15 | Isabella Fixon II

För skruvfri förankring av överliggare. (Standard för Isabella-förtält.)

3 st. **9994850 325,00**

16 |
16 | Set med klämöglor

För skruvfri förankring av överliggare. Du skadar inte husvagnsplåten, eftersom du inte behöver borra eller skruva i den. Set med tre separata öglor på plast-/gummiunderlag.

3 st. **9916010 240,00**

17 |
17 | Stativhållare No Screw-beslag

För förankring av överliggare. På specialkederlisten (fastsydd på alla WIGO-tält fr.o.m. 2000) kan dessa fixeras var som helst där du vill förankra en överliggare.

2 st. **9916090 110,00**

18 |
18 | SHS System Blocker

Skruvlöst fästsystem SHS. Möjliggör variabel placering av överliggare utan användning av skruvar. Passar till alla förtältsmodeller och även till soltak med dubbel kederlist.

3 st. **9940752 86,00**



19 |

19 | Gummiklädd kederlist för tält

5 mm, per m, vit **9916120 19,00**
7 mm, per m, vit **9922469 32,00**

20 | Plastkederlist

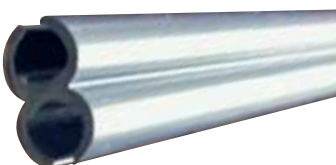
7 mm, per m, grå **9943167 15,00**

21 |

21 | Kopplingsprofil

Längd 2,50 m, grå **9916110 92,00**
Grundpris per 1 meter = 36,80

22 | Dorn för kederlist

För att reparera deformerade eller skadade kederlistor.

9917010 115,00

23 | Kederlist för gardin

Sys fast över tältfönstret med en löpskena per meter **9916051 19,00**

24 |

24 | Kederborste

Med nylontråd och trägrepp. Avlägsnar effektivt smuts och rostpartiklar från förtältsskenor.

9912862 100,00

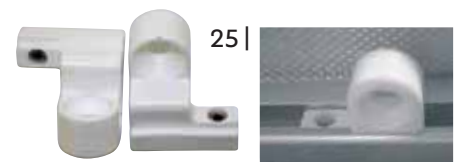
25 |
25 | Förtältsögla Hymer

För montering av förtältet utan att behöva borra i Hymer's nya kederlistsystem från årsmodell 2005 till 2014.

5 st. **9916020 105,00**

26 |

26 | Plastväggkrokar

5 st.
lodrätt montering **9915330 31,00**
vågrätt montering **9915610 29,00**

27 |

27 | Metallväggkrokar med skruvar

5 st.
vågrätt montering **9915320 70,00**
lodrätt montering **9915450 70,00**





Camping och friluftsliv

	SIDAN
Campingstolar	58-70
Barnstolar	71
Campingbord	72-77
Hundtillbehör	78
Förvaring och boxar	79-81



Movera
Campingskåpet Colias

1755⁰⁰

Se sidan 73



Movera
Solsäng Montana

1480⁰⁰

Se sidan 59

Movera
Stol Admiral
545⁰⁰

Se sidan 69





1 | Stol Cardamin

Fällbar utomhusstol med 4 ben och ryggstöd justerbart i 6 lägen.

Klädsel: Stoppat 3D-tyg i tre skikt

Armstöd av robust syntetmaterial

Benstöd kan monteras. Beställ till passande benstöd direkt 9943025.

- Kompakt och enkelt att transportera hopfälld

- Material i klädseln 100 % polyester

- Material i stommen aluminium

- Mått 59 x 45,5 / 118,5 x 78 cm (B x H x D)

- sitthöjd 45,5 cm

- packmått 60,5 x 106,5 x 12 cm (B x H x D)

- belastning 120 kg

grå

9943023

985,00



2 | Stol benstöd Argyn

Fällbart benstöd till stolen Argyn.

Klädsel: 3D-tyg med stoppning

Även lämpad för storvuxna personer

Kompakt och enkel att transportera

- Material i klädseln 100 % polyester

- Material i stommen aluminium

- Mått 47 x 51 x 75 cm (B x H x D)

- packmått 50 x 70 x 9 cm (B x H x D)

- belastning 30 kg

grå

9943025

330,00



6 | Campingsolsäng Ligea

Extra bred solsäng i aluminium med upphöjd liggyta som gör det enklare att resa sig och lägga sig.

Andningsaktiv, väderbeständig och smutsavvisande klädsel. Den fällbara stommen med justerbart nackstöd i 5 steg är

högklassigt pulverlackerad och kan förvaras

platsbesparande efter användning.

- Mått 64,5 x 48 / 91 x 208 cm (B x H x D)

- Sitthöjd 48 cm

- packmått 82 x 64,5 x 22 cm (B x H x D)

- belastning 120 kg

grå

9943125

1 105,00



3 | Stol Isaria

Stol av aluminium med fast ryggstöd och byggfot som kan förvaras kompakt.

Lågt ryggstöd

Armstöd av syntetmaterial

Klädsel av stoppat 3D-tyg i tre skikt

Material i klädseln 100 % polyester

Material i stommen aluminium

- Mått 57 x 45,5 / 91 x 73 cm (B x H x D)

- sitthöjd 45,5 cm

- packmått 57 x 86 x 12 cm (B x H x D)

- belastning 120 kg

grå

9943024

600,00



4 | Pall Lirius

Stabil fällbar pall med stoppad sittytta.

Material i klädseln 100 % polyester

- Material i stommen aluminium

- Mått 40 x 46 x 42 cm (B x H x D)

- packmått 42 x 60 x 6 cm (B x H x D)

- belastning 100 kg

grå

9943027

220,00



5 | Bordsskiva Varia

Robust pall/bordsskiva av MDF-material med reptålig, laminerad yta och stabil kant i aluminium.

- Mått 42 x 3 x 42 cm (B x H x D)

- vikt 0,54 kg

- belastning 30 kg

grå

9943028

110,00



M

Moveras eget varumärke

Oavsett vad din nästa campingsemester har i sitt sköte, med Moveras eget varumärke kan du lita på tre saker: enkel, elegant design, högkvalitativa material och pålitlig funktion. Upptäck ett stort urval av stolar, bord, campingskåp och praktiska hushållsartiklar som bestickset och serviser.



7 | Campingsolsäng Montana

Högkvalitativ solstol med pulverlackerad aluminiumstomme. Tack vare den särskilt höga och stora liggytan är det enkelt att lägga sig och resa sig. Dessutom har den en mycket skön och bekväm liggyta som är överdragen med stoppat 3D-tyg. Nackstödet kan regleras i 5 steg. Efter användning kan solstolen enkelt fällas ihop, transporteras och förvaras plats sparande.

Material i klädseln 100 % polyester

- Material i stommen aluminium
- Mått 64,5 x 48 / 91 x 208 cm (B x H x D)
- Ligghöjd 48 cm
- packmått 82 x 64,5 x 22 cm (B x H x D)
- belastning 120 kg

grå **9943126 1 480,00**



8 | Campingbord Thecia

Alla bordsmodeller i Thecia-kollektionen är utrustade med en väder- och värmebeständig bordsskiva. Alla bordsben kan justeras steglöst på höjden.

- Pulverlackerade stålben med teleskopfunktion
- Väder- och värmebeständig bordsskiva (180 C)
- Enkel att rengöra
- material Stål/plast
- Mått 100 x 63/83 x 70 cm (B x H x D)
- packmått 100 x 8 x 70 cm (B x H x D)
- vikt 8,3 kg
- belastning 30 kg

grå **9943127 995,00**



9 | Campingbord Thecia

Alla Thecia-bordsmodeller är utrustade med en väder- och värmebeständig bordsskiva. Alla bordsben kan justeras steglöst på höjden.

- Pulverlackerade stålben med teleskopfunktion
- Väder- och värmebeständig bordsskiva (180 C)
- Enkel att rengöra
- material Stål/plast
- Mått 115 x 63/83 x 70 cm (B x H x D)
- vikt 12,7 kg
- packmått 115 x 8 x 70 cm (B x H x D)
- belastning 30 kg

grå **9943128 1 210,00**



10 | Vikbord Titan

Hopvikbart bord i aluminium med hoprullbar bordsskiva. Stabilt underrede med justerbara ben. Elegant, tidsenlig design. En förvaringspåse för bekväm transport ingår i leveransen.

- material Aluminium
- Mått 116,5 x 82 x 70 cm (B x H x D)
- vikt 7,1 kg
- packmått 114 x 15 x 20 cm (B x H x D)
- belastning 30 kg

grå **9943034 880,00**

Modern design – bästa teknik



1 | 1 495,00

● **sittytan förlängd med 3,5 cm**

svart

2 | 575,00

Avantgarde

Modern design, alla metalldelar är gjorda av DuraLite®, en utvecklad och patenterad lättmetallstruktur av aluminiumleger och magnesium (= lättare och starkare). Stolarna är justerbara i 7 lägen och utrustade med ultrastarka, men superlätta "Spacebox®"-ramar. Fällmekanism i lättmetall, DuraProtect®-armstöd och DuraDore® 3D-fiberväv (mjuk, ventilerande, snabbtorkande). "Aquarinese Technology"-funktionen i fibern släpper igenom regnvatten genom strukturen. Det ergonomiska sätet med ErgoShell®-teknik erbjuder optimal hållfasthet och passform. Material i klädseln 100 % polyester, aluminiumstomme

1 | Stol Avantgarde Noblesse

Sittytan med den unika stolsteknologin ErgoShell® har förlängts med 3,5 cm för ännu större sittkomfort. Ryggstödet har en integrerad huvudkudde vars tjocklek kan justeras.

- Mått 63 x 126 x 68 cm (B x H x D)
- sitthöjd 48 cm
- packmått 63 x 109 x 12 cm (B x H x D)
- vikt 4,6 kg
- belastning 150 kg

svart **9931915 1 495,00**

2 | Benstöd Avantgarde Breeze

För en avslappnad och bekväm liggposition.

- Mått 87 x 50 x 48 cm (L x B x H)
- packmått 87 x 50 x 9 cm (L x B x H)
- vikt 1,8 kg
- belastning 30 kg

svart **9931916 575,00**
charcoal grey **9928779 575,00**

5 | 220,00



NY

4 | 695,00



3 | 1 495,00

charcoal grey

2 | 575,00



3 | Stol Avantgarde Noblesse

- Mått 63 x 122 x 68 cm (B x H x D)
- sitthöjd 48 cm
- packmått 110 x 64 x 13 cm (B x H x D)
- vikt 4,6 kg
- belastning 150 kg

charcoal grey **9928778 1 495,00**

4 | Benstöd Oblige

Ramen är tillverkad av Duralite®-ovalrör och är utrustad med fyra höjjusterbara ben.

- Mått 61 x 50 x 48 cm (L x B x H)
- packmått 68 x 68 x 7 cm (L x B x H)
- vikt 1,5 kg
- belastning 100 kg

svart **9960205 695,00**

charcoal grey **9960208 695,00**

7 | 795,00 ● **inkl. bordsskiva**



5 | Bordsskiva till benstöd Oblige Dynamic

Den eleganta bordsskivan med en maxlast på 10 kg förvandlar ditt Oblige-benstöd till ett stort sidobord.

- material plast
- Mått 68 x 5 x 52 cm (B x H x D)
- vikt 1,8 kg
- belastning 10 kg

9960204 220,00

6 | Regissörsstol Avantgarde Superior

Som benstöd eller som stol om du får oväntat besök. Levereras inklusive bordsskiva

- Mått 52 x 47 x 36 cm (B x H x D)
- sitthöjd 45 cm
- packmått 38 x 72 x 7 cm (B x H x D)
- vikt 1,8 kg
- belastning Pall 100 kg, skiva 30 kg

charcoal grey **9950338 795,00**



6 | 1 060,00

charcoal grey

6 | Regissörsstol Avantgarde Superior

- Mått 55 x 92 x 50 cm (B x H x D)
- sitthöjd 47 cm
- packmått 51 x 72 x 9 cm (B x H x D)
- vikt 5 kg
- belastning 120 kg

charcoal grey **9931292 1 060,00**

**8 | Stol Performance Advancer Compact**

Extra platsbesparande stol med exklusivt, dubbelt hopfällbart huvudstöd som sparar 20 cm på höjden när stolen fälls ihop och har en sittyta som har förlängts med 2 cm.

- Mått 65 x 125 x 72 cm (B x H x D)
- sitthöjd 48 cm
- packmått 66 x 84 x 18 cm (B x H x D)
- vikt 5,9 kg
- belastning 150 kg

anthrazit grey **9931919 1 495,00**
dark blue **9931921 1 495,00**

9 | Stol Performance Advancer S

- Mått 65 x 116 x 64 cm (B x H x D)
- sitthöjd 45 cm
- packmått 65 x 95 x 17 cm (B x H x D)
- vikt 5,3 kg
- belastning 140 kg

anthrazit grey **9931278 1 315,00**
dark blue **9931277 1 315,00**

10 | Stol Performance Advancer

- Mått 65 x 125 x 72 cm (B x H x D)
- sitthöjd 50 cm
- packmått 65 x 107 x 17 cm (B x H x D)
- vikt 5,4 kg
- belastning 140 kg

anthrazit grey **9931293 1 295,00**
dark blue **9931294 1 295,00**

11 | Stol Performance Advancer XL

- Mått 70 x 126 x 70 cm (B x H x D)
- sitthöjd 50 cm
- packmått 70 x 109 x 17 cm (B x H x D)
- vikt 6,1 kg
- belastning 200 kg

anthrazit grey **9931295 1 520,00**
dark blue **9931296 1 520,00**

Performance

Den förstärkta Performance-ramen av DuraLite® har 30 % större vägg tjocklek än standardprodukterna på marknaden. Armstöden med metallglidskenor och aluminium gör de 5-stegs-justerbara stolarna nästan oförstörbara. Det ultrastarka DuraDore® 3D-fiberväven ger den bästa väderbeständigheten (mjuk, andas, snabbtorkande). "Aquarinese Technology"-funktionen i fibern släpper igenom regnvattnet genom strukturen. Det ergonomiskt formade sätet med ErgoShell®-teknik erbjuder optimal hållfasthet och passform. Material i klädseln 100 % polyester, aluminiumstomme

Westfield
Top Quality Concept**8 | 1 495,00**

● Sittytan förlängd med 2 cm

● litet förpackningsmått tack vare fällbart nackstöd

dark blue

9-11 | från 1 315,00**i 3 storlekar**

anthrazit grey



dark blue

13 | 220,00**12 | 495,00**

dark blue

Passande benstöd**14 | 450,00**

dark blue

anthrazit grey

15 | 465,00

● passar till Advancer/
Advancer S/
Advancer Compact

14+15 | Benstöd Performance Ambassador

För en avslappnad och bekväm liggposition.
· belastning 30 kg

12 | Benstöd Performance Focus

Formen och de 2 justerbara frambenen gör att du kan slappna av ergonomiskt riktigt.

- Mått 61 x 50 x 48 mm (L x B x H)
- packmått 68 x 68 x 7 cm (L x B x H)
- vikt 1,5 kg
- belastning 100 kg

anthrazit grey **9931922 495,00**
dark grey **9931923 495,00**

13 | Bordsskiva till benstöd Focus Aircolite

- Mått 68 x 5 x 52 cm (B x H x D)
- vikt 1,5 kg
- belastning 10 kg

9960203 220,00**14 | Ambassador 1**

- Mått 89 x 49 x 42 cm (L x B x H)
- packmått 90 x 49 x 14 cm (L x B x H)
- vikt 1,5 kg

anthrazit grey **9929703 450,00**
dark blue **9929704 450,00**

15 | Ambassador 2

- Mått 84 x 48 x 40 cm (L x B x H)
- packmått 87 x 51 x 7 cm (L x B x H)
- vikt 1,6 kg

anthrazit grey **9929705 465,00**
dark blue **9929706 465,00**

Lätt - smart - bekväm



1 | 995,00

1 | Stol Be-Smart Majestic

Genom den speciella formen på aluminiumprofilen är stolen optimalt kompakt i hopfällt läge och kan justeras i 7 lägen.

- material Klädsel 100 % polyester, aluminiumstomme
- Mått 64 x 121 x 73 cm (B x H x D)
- sitthöjd 48 cm
- packmått 65 x 110 x 12 cm (B x H x D)
- vikt 4,6 kg
- belastning 140 kg

smoke **9929721 995,00**
dark blue **9955595 1 115,00**

2 | 450,00

- passar till stolen Majestic



dark blue

2 | Benstöd Be-Smart Regina

I kombination med stolen förvandlas den till en bekväm liggstol. Stödet fästs enkelt ihop med stolen tack vare det patenterade kulfästsystemet.

- material Klädsel 100 % polyester, aluminiumstomme
- Mått 79 x 51 x 43/45 cm (L x B x H)
- packmått 79 x 51 x 7 (L x B x H)
- vikt 1,9 kg
- belastning 30 kg

smoke **9929720 450,00**
dark blue **9931287 450,00**



- passar till stolen Majestic

3 | 495,00



dark blue

3 | Benstöd Focus

Justerbart, hopfällbart och praktiskt fotstöd med ventilerande DuraDore® 2D Mesh. Formen och de två justerbara frambenen erbjuder ergonomisk komfort och avkoppling i en individuellt justerbar position. Benstödet Focus kan kombineras med alla stolar.

- material Klädsel 100 % polyester, aluminiumstomme
- Mått 61 x 50 x 48 cm (L x B x H)
- packmått 68 x 68 x 7 cm (L x B x H)
- vikt 1,5 kg
- belastning 100 kg

dark smoke **9960202 495,00**
dark blue **9960201 495,00**



4 | 995,00

- förlängd sittyta

charcoal grey

4 | Stol Be-Smart Pioneer

Der verlängerte Sitzbezug bietet zusätzlichen Halt und noch mehr Komfort. Ein in der Dicke verstellbares Kopfkissen ist in der Rückenlehne enthalten.

- material Klädsel 100 % polyester, aluminiumstomme
- Mått 63 x 123 x 65 cm (B x H x D)
- sitthöjd 48 cm
- packmått 63 x 102 x 15 cm (B x H x D)
- vikt 4,8 kg
- belastning 140 kg

charcoal grey **9931924 995,00**
petrol blue **9932099 995,00**



5 | 1 395,00

- högt ryggstöd
- kompakta mått i hopfällt läge tack vare Crossfold-teknik

charcoal grey

5 | Stol Be-Smart Cross Compact

Mit der Crossfold Technologie erweitert Westfield seine Be-Smart Reihe um einen besonders kompakten Stuhl. Bis zu 20 % unter der Transportlänge anderer Hersteller.

- material Klädsel 100 % polyester, aluminiumstomme
- mått 63 x 127 x 85 cm (B x H x D)
- sitthöjd 47 cm
- mått i hopfällt läge 63 x 88 x 13 cm (B x H x D)
- vikt 5,65 kg
- maxlast 140 kg

charcoal grey **9950336 1 395,00**

6 | 450,00

- passar till stolarna Pioneer / Cross Compact



charcoal grey

6 | Benstöd Be-Smart Inventor 2

Benstödet fästs enkelt ihop med stolen tack vare det patenterade kulfästsystemet.

- material Klädsel 100 % polyester, aluminiumstomme
- mått 87 x 50 x 39 cm (L x B x H)
- mått i hopfällt läge 87 x 50 x 9 cm (B x H x D)
- vikt 1,8 kg
- maxlast 30 kg

charcoal grey **9928836 450,00**
petrol blue **9928837 450,00**

För en bekväm utflykt till stranden

Westfield
Top Quality Concept



CAMPINGSTOLAR

7 | Stol Be-Smart Sandy

Kompakt strand- eller campingstol, justerbar i 7 lägen.

- material Klädsel 100 % polyester, aluminiumstomme
- Mått 63 x 102 x 62 cm (B x H x D)
- sitthöjd 36 cm
- packmått 63 x 78 x 10 cm (B x H x D)
- vikt 4,0 kg
- belastning 140 kg

charcoal grey	9929722	850,00
petrol blue	9929723	850,00

7 | **850,00**



petrol blue



9 | **220,00**



- Passar till benstödet Focus

8 | **495,00**



petrol blue

- passar till stolarna Zenith /Cross Compact/ Pioneer

10 | **860,00**



charcoal grey

- ram med runda rör

11 | **395,00**



- passar till stolen Zenith

8 | Benstöd Focus

Justerbart, hopfällbart och praktiskt fotstöd med ventilerande DuraDore® 2D Mesh.

Formen och de två justerbara frambenen erbjuder ergonomisk komfort och avkoppling i en individuellt justerbar position. Benstödet Focus kan kombineras med alla stolar.

- material Klädsel 100 % polyester, aluminiumstomme

- Mått 61 x 50 x 48 cm (B x H x D)
- sitthöjd 50 cm
- packmått 68 x 68 x 7 cm (B x H x D)
- vikt 1,8 kg
- belastning 100 kg

petrol blue	9960199	495,00
charcoal grey	9960200	495,00

9 | Bordsskiva till benstöd Focus Aircolite

Bordsskivan Aircolite Design med en maxlast på 10 kg förvandlar ditt Focus-benstöd till ett stort sidobord.

- Mått 68 x 5 x 52 cm (B x H x D)
- packmått 68 x 68 x 7 cm (B x H x D)
- vikt 1,5 kg
- belastning 10 kg

	9960203	220,00
--	----------------	---------------

10 | Stol Be-Smart Zenith

Överallt där det mjuka underlaget ställer till med problem för fyrbenta stolar finns det uppenbara fördelar med denna stol som är justerbar i 7 olika lägen.

material Klädsel 100 % polyester, aluminiumstomme

- mått 63 x 122 x 65 cm (B x H x D)
- sitthöjd 47 cm
- mått i hopfällt läge 63 x 102 x 13 cm (B x H x D)
- vikt 4,1 kg
- maxlast 140 kg

charcoal grey	9928829	860,00
petrol blue	9928830	860,00

Zenith DG - DuraSling®-tyg

· material Klädsel av 100 % polyester (med PVC-beläggning), aluminiumstomme

dark grey	9950366	860,00
-----------	----------------	---------------

11 | Benstöd Be-Smart Inventor 1

I kombination med benstödet förvandlas stolen till en bekväm liggstol. Stödet fästs enkelt ihop med stolen tack vare det patenterade kulfäst-systemet.

- material Klädsel 100 % polyester, aluminiumstomme
- Mått 87 x 50 x 33 cm (L x B x H)
- Mått i hopfällt läge 87 x 50 x 9 cm (L x B x H)
- Vikt 1,5 kg
- Maxlast 30 kg

charcoal grey	9928834	395,00
petrol blue	9928835	395,00

Inventor 1 DG - DuraSling®-tyg

· material Klädsel av 100 % polyester (med PVC-beläggning), aluminiumstomme

dark grey	9950365	375,00
-----------	----------------	---------------



1 | 1 200,00

3D Air Deluxe

Med stoppad, ventilerande och snabbtorkande klädsel. Den särskilda designen underlättar luftning och ger en naturligare och varmare touch än multifibertyg. Bekväm och lättskött.

Material i klädseln 100 % polyester, aluminiumstomme.



● utdragbart nackstöd

2 | 1 770,00

1 | Stol Fix

- Mått 60 x 103 x 64 cm (B x H x D)
- sitthöjd 44 cm
- packmått 96 x 60 x 4,5 cm (B x H x D)
- vikt 2,4 kg
- belastning 110 kg

svart **9931982 1 200,00**

2+3 | Campingstol

- Justerbar i 7 lägen, ergonomiskt ryggstöd och förstärkta, ovala stolsben. Klädsel 100 % polyester, aluminiumstomme
- sitthöjd 49 cm
 - belastning 140 kg

2 | Med utdragbart nackstöd

- Mått 72 x 105-121 x 77 cm (B x H x D)
- packmått 67 x 104 x 10 cm (B x H x D)
- vikt 5,62 kg

svart **9919694 1 770,00**

3 | Utan utdragbart nackstöd

- Mått 67 x 119 x 77 cm (B x H x D)
- packmått 67 x 113 x 8 cm (B x H x D)
- vikt 5,2 kg

svart **9919693 1 665,00**



3 | 1 665,00

4 | Ergonomiskt benstöd

Med fästsystemet kan du skjuta in benstödet under sitsen med fötterna innan du reser dig upp och anpassa längden till dig själv.

- Mått 48 x 45 x 95 cm (B x H x L)
- vikt 1,66 kg
- belastning 50 kg

svart **9919683 655,00**

5 | Fristående benstöd

Fristående benstöd, ergonomisk design för bättre komfort när man lägger upp fötterna, användbar som pall.

- Mått 46 x 46 x 60 cm (B x H x L)
- vikt 1,36 kg
- belastning 90 kg

svart **9919684 630,00**

4 | 655,00



● passar till nr. 1-3

5 | 630,00

6 | Solstol med justerbart nackstöd

Med elastiskt fäste, steglöst justerbar.

- Mått 53 x 119 x 81 cm (B x H x D)
- sitthöjd 53 cm
- packmått 95 x 72 x 14,5 cm (B x H x D)
- vikt 7,7 kg
- belastning 130 kg

svart **9931977 2 685,00**



6 | 2 685,00

7 | 2 585,00

7 | Trebent solstol Air Deluxe Aluminium

Extra hög och bred, justerbar i 5 lägen, med reglerbart nackstöd, praktiska sidofickor.

- Mått 205 x 68 cm (L x B)
- sitthöjd 45 cm
- packmått 81 x 68 x 21 cm (B x H x D)
- vikt 5,2 kg
- belastning 140 kg

svart **9931975 2 585,00**



8-9 | Campingstol Deluxe med stopning

Högt ryggstöd, ovalt rör av förstärkt aluminium, med aluminiumgångjärn, extra bred och högre belastningsförmåga. Våldigt liten i hopviktt läge, ergonomiska rygg- och armstöd, justerbar i 7 lägen.

· material Klädsel av 100 % polyester (med PVC-beläggning), aluminiumstomme

8 | 1 675,00



9 | 1 935,00



extra bred

8 | Deluxe stoppad

· Mått 67 x 119 x 77 cm (B x H x D)
· sitthöjd 49 cm
· packmått 67 x 113 x 8 cm (B x H x D)
· vikt 4,2 kg
· belastning 140 kg

antracit **9928747 1 675,00**
blå **9928748 1 675,00**

9 | XXL Deluxe stoppad

· Mått 72 x 121 x 77 cm (B x H x D)
· sitthöjd 49 cm
· packmått 72 x 113 x 12 cm (B x H x D)
· vikt 4,6 kg
· belastning 200 kg

antracit **9928745 1 935,00**
blå **9928746 1 935,00**

10 | 670,00



passar till stol Deluxe

10 | Benstöd Deluxe med stopning

Självständigt benstöd
· material Klädsel av 100 % polyester (med PVC-beläggning), aluminiumstomme
· Mått 60 x 46 x 46 cm (L x B x H)
· packmått 60 x 60 x 6,5 cm (L x B x H)
· vikt 1,18 kg
· belastning 90 kg

antracit **9919687 670,00**
blå **9919688 670,00**

11 | Benstöd Deluxe med stopning

· material Klädsel av 100 % polyester (med PVC-beläggning), aluminiumstomme
· Mått 95 x 48 x 45 cm (L x B x H)
· packmått 95 x 48 x 12 (L x B x H)
· vikt 1,7 kg
· belastning 50 kg

antracit **9938883 655,00**
blå **9938884 655,00**

11 | 655,00



12 | Avslappnande relaxstol Deluxe med stopning

Steglös justering, hög belastningsförmåga, spänning på sidorna (med gummiband) ergonomiska rygg- och armstöd, höjjusterbart nackstöd. inkl. bärväska.

· material Klädsel av 100 % polyester (med PVC-beläggning), aluminiumstomme
· Mått 71 x 119 x 81 cm (B x H x D)
· sitthöjd 46 cm
· packmått 71 x 95 x 14,5 cm (B x H x D)
· vikt 6,25 kg
· belastning 130 kg

antracit **9928749 2 645,00**

12 | 2 645,00



antracit

13 | Solsäng DeLuxe med stopning, extra hög och bred

Extra hög och bred, justerbar i 5 lägen, med reglerbart nackstöd, praktiska sidofickor. Aluminiumstomme.

· Klädsel 100 % polyester
· Mått 200 x 68 cm (L x B)
· sitthöjd 45 cm
· packmått 81 x 68 x 21 cm (L x B x H)
· vikt 5,46 kg
· belastning 140 kg

antracit **9931974 2 585,00**

13 | 2 585,00



antracit



1 | 2 070,00

● Artikel 1-5
vatten-
avvisande



2 | 1 950,00

3 | 625,00



4 | 2 700,00

5 | 2 775,00

1+2 | Stol Compact

7 positioner, förstärkt ovalrör, belagt aluminium, vadderat tyg.

- material Klädsel 100 % polyester, aluminiumstomme
- sitthöjd 49 cm
- belastning 140 kg

1 | Med utdragbar huvuddel

- Mått 67 x 105/121 x 77 cm (B x H x D)
- packmått 100 x 67 x 12 cm (B x H x D)
- vikt 5,5 kg

grå **9960243 2 070,00**

2 | Utan utdragbar huvuddel

- Mått 67 x 119 x 77 cm (B x H x D)
- packmått 113 x 67 x 8 cm (B x H x D)
- vikt 5,2 kg

grå **9960242 1 950,00**

3 | Benstöd

Oberoende anatomiskt benstöd som också kan fungera som pall. Perfekt komplement till motsvarande stolar.

- material klädsel 100 % Polyester
- Mått 46 x 46 x 60 cm (B x H x D)
- vikt 1,36 kg
- belastning 90 kg

grå **9960241 625,00**

4 | Hög vilstol med armstöd

7 positioner, epoxybelagt aluminium, vadderat naturligt-elegant tyg.

- material klädsel 100 % polyester, aluminiumstomme
- Mått 54 x 97 x 199 cm (B x H x L), sitthöjd 39 cm
- packmått 91 x 70 x 18 cm (B x H x D)
- vikt 7,9 kg
- belastning 140 kg

grå **9960239 2 700,00**

5 | Extra hög och bred solsäng

Extra hög och bred, justerbar i 4 lägen, försedd med en säkerhetsmekanism, belagt aluminium, vadderat natur-elegant tyg.

- material klädsel 100 % polyester, aluminiumstomme
- Mått 70 x 86 x 205 cm (B x H x L), sitthöjd 45 cm
- packmått 81 x 68 x 26 cm (B x H x D)
- vikt 8,6 kg
- belastning 140 kg

grå **9960240 2 775,00**



6 | 1 030,00

● högt
ryggstöd

blå/grå

6 | Stol Aspen

Lätt campingstol av aluminium med extra högt ryggstöd (76 cm) som kan ställas in i 8 olika lägen. Stomme av stabilt aluminiumrör 22 x 1,2 mm.

- material klädsel av 100 % polyester (med PVC-beläggning), aluminiumstomme
- mått 61 x 119 x 42 cm (B x H x D), sitthöjd 43 cm
- mått i hopfällt läge 61 x 106 x 10 cm (B x H x D)
- vikt 2,8 kg
- maxlast 100 kg

blå/grå **9993963 1 030,00**

antracit/silver **9930162 1 030,00**

antracit **9930164 1 030,00**



7 | 1 240,00

● högt
ryggstöd

antracit

7 | Stol CHA CHA

Stol med justerbart ryggstöd i 8 lägen och stabil med inre förstärkt, anodiserad aluminiumstomme.

- material klädsel av 100 % polyester (med PVC-beläggning), aluminiumstomme
- mått 61 x 120 x 42 cm (B x H x D) sitthöjd 44 cm
- mått i hopfällt läge 61 x 108 x 10 cm (B x H x D)
- vikt 4 kg
- maxlast 140 kg

antracit **9930184 1 240,00**



8 | 1 290,00

antracit/silver

8 | Stol Dynamic

Den stabila och kompakta stolen som är justerbar i 10 lägen med ergonomiskt utformade armstöd, ryggstöd och sitttyta.

- material klädsel av 100 % polyester (med PVC-beläggning), aluminiumstomme
- mått 61 x 122 x 44 cm (B x H x D), Sitthöjd 45 cm
- mått i hopfällt läge 61 x 101 x 9 cm (B x H x D)
- vikt 4 kg
- maxlast 140 kg

blå/grå **9930103 1 290,00**

antracit/silver **9930102 1 290,00**

antracit **9930104 1 290,00**

**BRUNER**

● passar till Aspen/
CHA CHA

9 | **485,00**

blå/grå

● passar till
Dynamic/Dolce

10 | **545,00**

antracit/silver

● inklusive
dyna

11 | **895,00**

grå

9 | Benstöd Sampler

Kompakt och hopfällbar.

- material klädsel 100 % polyester (med PVC-beläggning), aluminiumstomme
- mått 87 x 47 x 40 cm (L x B x H)
- mått i hopfällt läge 80 x 47 x 8 cm (L x B x H)
- vikt 1 kg
- maxlast 25 kg

blå/grå	9912698	485,00
antracit/silver	9912697	485,00
antracit	9912699	485,00

10 | Benstöd Fusion

Ergonomiskt utformad för extra komfort.

- material klädsel av 100 % polyester (med PVC-beläggning), aluminiumstomme
- mått 90 x 47 x 40 cm (L x B x H)
- mått i hopfällt läge 90 x 47 x 12 cm (L x B x H)
- vikt 1,7 kg
- maxlast 25 kg

blå/grå	9912692	545,00
antracit/silver	9912691	545,00
antracit	9912693	545,00

11 | Stol Skye Aria

Stol med mycket lätt aluminiumstomme. Ryggstödet och sittytan är tillverkat av väderbeständig plast.

- Avtagbar dyna levereras som standard.
- Mått 62 x 109 x 69 cm (B x H x D)
- vikt 6,6 kg
- packmått 93 x 62 x 14 cm (L x B x H)
- belastning 120 kg

grå	9955662	895,00
-----	----------------	---------------

Passande tillbehör**12 | Bordsskiva Soul**

Gör om din Soul-pall till ett sidobord. Skivan är inte väderbeständig.

grå	9912198	165,00
-----	----------------	---------------

12 | **165,00**

● kan göras om till sidobord
med bordsskivan Soul.

13 | Pall Soul

Sitsens storlek 37 x 45 x 26 cm (B x H x D)

- material klädsel av 100 % polyester (med PVC-beläggning), aluminiumstomme
- belastning 100 kg

blå/grå	9912197	385,00
silver/antracit	9912195	385,00
antracit	9912196	385,00

13 | **385,00**

antracit/silver

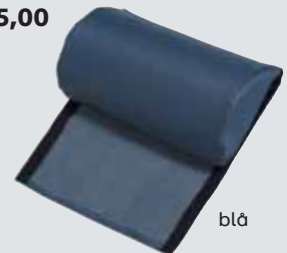
14 | **185,00**

blå

14 | Nackstöd Pausa

Nackstödet passar till alla stolar från Dukdalf. Justerbar på höjden.

- klädsel 100 % polyester (med PVC-beläggning), stoppning av polyuretancellplast
- mått 31 x 17 x 7 cm (B x H x D)

blå	9930131	185,00
antracit	9930134	185,00

EuroTrail**BESTÄLL TILL DIREKT**15 | från **270,00****15 | Stolsväska**

- material 100 % polyester
- Mått 116 x 60 x 20 cm (B x H x D)
- 2 fällstolar **9982111** **270,00**
- Mått 130 x 80 x 27 cm (B x H x D)
- XL **9908097** **315,00**

16 | Sittunderlag aluminium

- Mått 45 x 0,25 x 35 cm (B x H x D)
- silver **9930084**

28,00**17 | Upplåsbart sittunderlag**

- material 100 % bomull
- Mått 35 x 8 x 35 cm (B x H x D)
- röd/blå **9921901**

93,0016 | **28,00**17 | **93,00**

Stolar - benstöd -pallar



1 | Stol Thor

Stoppad komfortstol med serietillverkad justerbar huvuddel. Ryggstödet är justerbart i 8 steg, klädseln är smuts- och vattenavvisande. Leverans utan sidofickor.

- material klädsel av 100 % polyester (med PVC-beläggning på ena sidan), aluminiumstomme
- Mått 63 x 120 x 75 cm (B x H x D)
- sitthöjd 46 cm
- packmått 63 x 118 x 14 cm (B x H x D)
- vikt 5,5 kg
- belastning 120 kg

mörkgrå	9931517	1 095,00
ljusgrå	9931518	1 095,00
blå	9931519	1 095,00

mörkgrå

ljusgrå

2 | Stol Loke Low Back

I hopfällt läge är den bara 9 cm bred och kan därför förvaras och transporteras utan att den tar mycket plats. Ryggstödet kan ställas in i 7 olika lägen och utmärker sig genom sin höga sittkomfort och sin smuts- och vattenavvisande klädsel.

- material klädsel av 100 % polyester (med PVC-beläggning på ena sidan), aluminiumstomme
- Mått 65 x 110 x 83 cm (B x H x D)
- sitthöjd 46 cm
- packmått 60 x 104 x 9 cm (B x H x D)
- vikt 5,2 kg
- belastning 120 kg

mörkgrå	9931532	1 095,00
---------	----------------	-----------------

2 | 1 095,00

3 | 1 095,00

● platt förpackningsmått



3 | Stol Loke High Back

Som stol Loke Low Back, fast med högt ryggstöd.

- mått 65 x 120 x 83 cm (B x H x D)
- sitthöjd 46 cm
- mått i hopfällt läge 64 x 112 x 9 cm (B x H x D)
- vikt 5,4 kg
- maxlast 120 kg

mörkgrå	9931533	1 095,00
---------	----------------	-----------------

4 | Benstöd till stolen Thor/Loke

Den som vill lägga upp benen och slappna av lite klickar bara fast benstödet på tvärbalken under sittytan.

- material klädsel av 100 % polyester (med PVC-beläggning på ena sidan), aluminiumstomme
- Mått 90 x 48 x 32 cm (L x B x H)
- packmått 90 x 48 x 36 cm (L x B x H)
- vikt 1,1 kg
- belastning 30 kg

mörkblå	9960131	415,00
ljusgrå	9932242	390,00
mörkgrå	9960132	415,00

4 | 33,00



Förvandlingskonstnären

Pall och sidobord i ett

5 | 275,00



6 | 170,00



● kan göras om till sidobord med bordsskivan

5 | Pall

Med väderbeständig klädsel.

- material klädsel av 100 % polyester (med PVC-beläggning på ena sidan), aluminiumstomme
- Mått 41 x 49 x 40 cm (B x H x D)
- packmått 41 x 5,5 x 61 cm (B x H x D)
- vikt 5,4 kg
- belastning 80 kg

mörkgrå	9951809	275,00
---------	----------------	---------------

6 | Bordsskiva

Gör om din pall till ett litet sidobord! Ingen pall medföljer i leveransen.

- Mått 43 x 3,5 x 43 cm (B x H x D)
- vikt 0,8 kg

mörkgrå	9951810	170,00
---------	----------------	---------------



Moveras eget varumärke

Oavsett vad din nästa campingsemester har i sitt sköte, med Moveras eget varumärke kan du lita på tre saker: enkel, elegant design, högkvalitativa material och pålitlig funktion. Upptäck ett stort urval av stolar, bord, campingskåp och praktiska hushållsartiklar som bestick-set och serviser.



7 | Pall Trivia

Treben pall med fällbar stomme av eloxerad aluminium. Med förvaringsväska.

- Material i klädseln 100 % polyester (med PVC-beläggning på ena sidan)
- Material i stommen aluminium
- Mått 34 x 46 x 34 cm (B x H x D)
- packmått 60 x 9 cm (L x ø)
- belastning 100 kg

grå **9943032** **165,00**



8 | Stol Antio

Praktisk campingstol med pulverlackerad stålstomme. På det reglerbara armstödet sitter en integrerad dryckeshållare. Med förvaringspåse.

Material i klädseln 100 % polyester (med ensidig beläggning av PVC)

- Material i stommen stål
- Mått 91 x 41 / 90 x 53 cm (B x H x D)
- packmått 20 x 90 x 17 cm (B x H x D)
- sitthöjd 41 cm
- belastning 102 kg

grå **9943029** **330,00**



9 | Stol Admiral

Mycket bekväm campingstol med sidospår för en bekväm sittposition. Ryggstöd med stoppade 3D-inlägg i sidorna. Hög stabilitet tack vare oval, pulverlackerad stålstomme och breda, svängbara ändskydd. Med ergonomiskt formade armstöd. Med förvaringsväska. Material klädsel material 1 (Mesh): 100 % polyester, material 2: 100 % polyester (med PVC-beläggning på ena sidan)

- Material i stommen stål
- Mått 63 x 47 / 94 x 57 cm (B x H x D)
- sitthöjd 47 cm
- packmått 26 x 97,5 x 23 cm (B x H x D)
- belastning 110 kg

grå/svart **9943031** **545,00**



10 | Regissörsstol Polyx

Regissörsstol med fällbar stomme av eloxerad aluminium. Sits, ryggstöd och armstöd är stoppade. Med säkerhetsfällmekanism. Kan stivas undan kompakt.

Material i klädseln 100 % polyester (med PVC-beläggning på ena sidan)

- Material i stommen aluminium
- Mått 60 x 46 / 83 x 47 cm (B x H x D)
- sitthöjd 46 cm
- packmått 49 x 83 x 11 cm (B x H x D)
- belastning 100 kg

grå/svart **9943026** **440,00**

Bara slappna av

Westfield
Top Quality Concept

1-3 | Vintage-serien

Klädseln är gjord av ett material som känns som förstklassig bomull, nackstödet är av konstläder.

- material klädsel 100 % polypropylen, aluminiumstomme

1 | Campingstol Vintage Elisabeth

Mått 44 x 35 x 87 cm (B x H x D)

- sitthöjd 35 cm
- packmått 73 x 89 x 14 cm (B x H x D)
- vikt 4,1 kg
- belastning 120 kg

grå **9931929 795,00**

1 | **795,00**



2 | **795,00**

2 | Campingstol Vintage Grace

· Mått 44 x 35 x 80 cm (B x H x D)

- sitthöjd 35 cm
- packmått 100 x 26 x 23 cm (B x H x D)
- vikt 5 kg
- belastning 120 kg

grå **9931931 795,00**

3 | **795,00**



3 | Campingstol Vintage Emma

Justerbar i 4 lägen.

- Mått 55 x 95 cm (B x H)
- sitthöjd 35 cm
- packmått 100 x 60 x 20 cm (B x H x D)
- vikt 5,2 kg
- belastning 120 kg

grå **9931932 795,00**

4 | **1 665,00**



6 | **1 420,00**

- med förvaringsfickor på sidorna

Outwell
explore the outdoors

NY

5 | **860,00**



7 | **1 500,00**



4-7 |

- material klädsel och stoppning 100 % polyester, pulverlackerad stålstomme

4 | Campingsoffa Sardin Lake

· Mått 125 x 95 x 57 cm (B x H x D)

- sitthöjd 50 cm
- packmått 30 x 30 x 97 cm (B x H x D)
- vikt 8,1 kg
- belastning 2 x 120 kg

grå **9953348 1 665,00**

5 | Stol Fremont Lake

· Mått 75 x 92 x 59 cm (B x H x D)

- sitthöjd 51 cm
- packmått 18 x 112 x 18 cm (B x H x D)
- vikt 4,8 kg
- belastning 120 kg

grå **9960171 860,00**

6 | Regissörsstol Grenada Lake

Med fickor på sidorna.

· Mått 76 x 98 x 57 cm (B x H x D)

- sitthöjd 48 cm
- packmått 60 x 18 x 75 cm (B x H x D)
- vikt 7,4 kg
- belastning 120 kg

grå **9953357 1 420,00**

7 | Stol Kentucky Lake

Nackstödet kan tas bort och justeras med kardborreband. På baksidan av ryggstödet sitter det en tygficka.

· Mått 104 x 94 x 70 cm (B x H x D)

- sitthöjd 43 cm
- packmått 30 x 105 x 35 cm (B x H x D)
- vikt 8,1 kg
- belastning 120 kg

grå **9954288 1 500,00**

Hopfällbara barnstolar

EuroTrail



CAMPINGSTOLAR |
BARNSTOLAR



8 | **195⁰⁰**

8 | Barnstol med motiv

Inkl. väska

- material klädsel 100 % polyester, stålstomme
- Mått 26 x 60 x 26 cm (B x H x D)
- sitthöjd 30 cm
- packmått 59 x 12 x 12 cm (B x H x D)
- vikt 1,2 kg
- belastning 60 kg

nyckelpiga **9931814** **195,00**

apa **9931815** **165,00**

Tiger **9931816** **165,00**



9 | **200⁰⁰**



9 | Barnstol Xavier

De heltäckta sidorna och ryggstödet ger hög sittkomfort.

Inkl. transportväska.

- material klädsel 100 % polyester, stålstomme
- Mått 30 x 61 x 28 cm (B x H x D)
- sitthöjd 30 cm
- packmått 61 x 13 x 13 cm (B x H x D)
- vikt 1,9 kg
- belastning 60 kg

orange **9931817** **200,00**

azurblå **9931818** **200,00**

Isabella



10 | **455,00**

Användning

10 | Barnstol till campingstol

Lätt att montera på stolen med remmar och klickspänne. Tack vare den avtagbara vadderade insatsen passar den till barn från 8 månaders ålder (eller från och med den tid när barnet kan sitta upp självständigt) upp till 5 års ålder.

- material klädsel av 100 % polyester (med PVC-beläggning på ena sidan), stålstomme
- Mått 36 x 47 x 30 cm (B x H x D)
- packmått 28 x 16 x 23 cm (B x H x D)
- vikt 1,8 kg
- belastning 50 kg

svart **9931513** **455,00**

i 2 färger

- med midjebälte
- extra hög



11 | **595,00**

11 | Barnstol Petit Junior

Extra hög, för att barn ska kunna sitta bekvämt vid bordet.

- material klädsel 100 % polyester, aluminiumstomme
- mått 43 x 90 x 43 cm (B x H x D)
- sitthöjd 50 cm
- mått i hopfällt läge 90 x 14 cm (B x Ø).
- vikt 2,7 kg
- maxlast 60 kg

svart **9905671** **595,00**

lime **9905689** **595,00**

EuroTrail

12 | **525,00**



- höjden kan sänkas för bättre tillgång för barn

12 | Bord St. Remy med nätförvaring.

Hopfällbart aluminiumbord med nätförvaring. Justerbara bordsben, vattentät bordsskiva.

- Mått 40 x 25/60 x 80 cm (B x H x D)
- Mått i hopfällt läge 42 x 8 x 41 cm (B x H x D)
- Vikt 4,2 kg
- Maxlast 20 kg

9904177 **525,00**

Stabila bord på alla underlag



1-3 | Stabolic

Stabilt och fällbart bord med en väderbeständig Sevelite-skiva. Justerbar på höjden från 56-72 cm. Stomme 25 mm aluminium. De bästa egenskaperna för denna komfort-bordsserie: ultralätt, vattentät, stadig på alla underlag, steglöst justerbar. Maxlast 50 kg.



1 | Bord Stabolic 1

- Mått 80 x 57/74 x 60 cm (B x H x D)
- Mått i hopfällt läge 80 x 60 x 5 cm (B x H x D)
- Vikt 6 kg

antracit	9931335	765,00
grå	9921029	765,00

2 | Bord Stabolic 2

- Mått 100 x 57/74 x 68 cm (B x H x D)
- Mått i hopfällt läge 100 x 5 x 68 cm (B x H x D)
- Vikt 9 kg

antracit	9919876	1 230,00
grå	9916706	1 230,00
trästruktur	9919874	1 290,00

3 | Bord Stabolic 3

- Mått 115 x 57/74 x 70 cm (B x H x D)
- Mått i hopfällt läge 115 x 5 x 70 cm (B x H x D)
- Vikt 10 kg

antracit	9919877	1 515,00
grå	9916707	1 515,00
trästruktur	9919875	1 575,00



4 | Campingbord Thecia

Alla bordsmodeller i Thecia-kollektionen är utrustade med en väder- och värmebeständig bordsskiva. Alla bordsben kan justeras steglöst på höjden.

- Pulverlackerade stälben med teleskopfunktion
- Väder- och värmebeständig bordsskiva (180 C)
- Enkel att rengöra
- material Stål/plast
- Mått 100 x 63/83 x 70 cm (B x H x D)
- vikt 8,3 kg
- packmått 100 x 8 x 70 cm (B x H x D)
- belastning 30 kg

grå **9943127** **995,00**



5 | Campingbord Thecia

Alla Thecia-bordsmodeller är utrustade med en väder- och värmebeständig bordsskiva. Alla bordsben kan justeras steglöst på höjden.

- Pulverlackerade stälben med teleskopfunktion
- Väder- och värmebeständig bordsskiva (180 C)
- Enkel att rengöra
- material Stål/plast
- Mått 115 x 63/83 x 70 cm (B x H x D)
- vikt 12,7 kg
- packmått 115 x 8 x 70 cm (B x H x D)
- belastning 30 kg

grå **9943128** **1 210,00**



6 | Vikbord Titan

Hopvikbart bord i aluminium med hoprullbar bordsskiva. Stabilt underrede med justerbara ben. Elegant, tidsenlig design. En förvaringspåse för bekväm transport ingår i leveransen.

- material Aluminium
- Mått 116,5 x 82 x 70 cm (B x H x D)
- vikt 7,1 kg
- packmått 114 x 15 x 20 cm (B x H x D)
- belastning 30 kg

grå **9943034** **880,00**



7 | Campingskåp Aurinia

Praktiskt, mångfunktionellt skåp med CROSS-ram av fyrkantig aluminiumprofil och central metallänk. Alla fötter kan justeras på höjden. Med 3 hyllor på insidan och en ovanpåliggande arbetsskiva i bambu. Redo att använda på nolltid tack vare Mountless-systemet. Inkl. transportväska.

- Material i klädseln 100 % polyester (med PVC-beläggning på ena sidan)
- Material i stommen aluminium
- Mått 60 x 99 x 53 cm (B x H x D)
- packmått 59 x 59 x 9,6 cm (B x H x D)
- vikt 8,4 kg

grå **9955616** **1 305,00**



8 | Campingskåp Arcania

Praktiskt, mångfunktionellt skåp med CROSS-ram av fyrkantig aluminiumprofil och central metallänk. Alla fötter kan justeras på höjden. Med 4 hyllor på insidan och en ovanpåliggande arbetsskiva i bambu. Redo att använda på nolltid tack vare Mountless-systemet. Inkl. transportväska.

- Material i klädseln 100 % polyester (med PVC-beläggning på ena sidan)
- Material i stommen aluminium
- Mått 60 x 140 x 49 cm (B x H x D)
- packmått 75 x 60 x 11 cm (B x H x D)
- vikt 9,3 kg

grå **9955617** **1 445,00**



9 | Campingskåpet Colias

Praktisk köksbox med CROSS-ram av fyrkantig aluminiumprofil och central metallänk. Alla fötter kan justeras på höjden. Med 2 hyllor inuti och en ovanpåliggande arbetsskiva av bambuträ. Redo att använda på nolltid tack vare Mountless-systemet. Inkl. vindskydd och väska.

- Material i klädseln 100 % polyester (med PVC-beläggning på ena sidan)
- Material i stommen aluminium
- Mått 92 x 81 / 110 x 52 cm (B x H x D)
- packmått 87 x 55 x 12 cm (B x H x D)
- vikt 10,9 kg

grå **9955618** **1 755,00**

1 | 1 195,00



1 | Fyrkantigt bord med förstärkt profil

Steglöst höjjusterbara bordsben. Stomme av aluminium, bordsplatta av melamin förstärkt och väderbeständig.

- Mått 81 x 53-75 x 62 cm (B x H x D)
- Mått i hopfällt läge 81 x 62 x 4 cm (B x H x D)
- Vikt 4,4 kg
- belastning 50 kg

antracit **9913152 1 195,00**

2 | från 1 540,00



● förstärkt, bordsskiva

2 | Vikbord med förstärkt bordsskiva

Bordsben med steglös höjjustering (teleskopisk), lätt att rengöra, högsta stabilitet. Stomme av aluminium, bordsplatta av melamin förstärkt och väderbeständig.

- Mått 101 x 53-75 x 65 (B x H x D)
- Mått i hopfällt läge 101 x 4,5 x 65 cm (B x H x D)
- Vikt 6 kg
- Maxlast 50 kg

antracit **9938881 1 540,00**

- Mått 110 x 53-75 x 70 (B x H x D)
- Mått i hopfällt läge 110 x 4,5 x 70 cm (B x H x D)
- Vikt 7,5 kg

antracit **9938882 1 740,00**

3 | 1 770,00



● öppning för parasoll

● delad på mitten

3 | Ovalt dubbelbord

Delat på mitten, med öppning för parasoll i mitten, steglöst höjjusterbara bordsben. Stomme av aluminium, bordsplatta av melamin förstärkt och väderbeständig.

- Mått 120 x 53-75 x 90 (B x H x D)
- packmått 90 x 63 x 6,5 cm (B x H x D)
- vikt 7 kg
- belastning 50 kg

antracit **9960073 1 770,00**

4 | från 2 305,00



● fixeringssystem

4 | Lätt bord

Melamin-bordsskiva med hög motståndskraft, förstärkta justerbara bordsben på 28 mm, med sidoförstärkningar, fästsystem med mycket motståndskraftiga glidskenor, aluminiumstruktur med epoxibehandling, belastning 50 kg

- Mått 120 x 64/75 x 80 cm (B x H x D)
- packmått 120 x 4,5 x 80 cm (B x H x D)
- vikt 8,26 kg

mörkgrå **9930605 2 305,00**

- Mått 130 x 64/75 x 85 cm (B x H x D)
- packmått 130 x 4,5 x 85 cm (B x H x D)
- vikt 9,84 kg

mörkgrå **9930606 2 560,00**

- Mått 150 x 64/75 x 90 cm (B x D x H)
- packmått 150 x 4,5 x 90 cm (B x H x D)
- vikt 11,4 kg

mörkgrå **9930607 2 705,00**



5 | 415,00



5 | Minibord

- med avtagbara ben.
- Mått 42,5 x 40,5 x 42,5 cm (B x H x D)
- packmått 42,5 x 42,5 x 4 cm (B x H x D)

· vikt 1,7 kg
· belastning 50 kg
mörkgrå **9931981 415,00**

BESTÄLL TILL DIREKT

6 | från 96,00



6 | Förvaringsnät

Passar till bord med ett A-mått mellan bordsbenen på 2,20 m till 3,20 m.

- material 100 % polyester
- mått 64 x 36 x 8 cm (B x H x D)
- mått 84 x 46 x 9 cm (B x H x D)

9921282 96,00

9921283 140,00

Bambu

Bambu är ett ytterst stabilt, hårt och belastningsbart, naturligt råmaterial som med tiden blivit ett riktigt alternativ till inhemska hårda träslag. Att bambu är hårdare än ekrträ och krymper och sväller mindre än många andra träslag är fakta som alla talar för inredning gjord av bambu. Bambuskivor är dessutom mycket lätta, trots att denna unika naturprodukt är mycket hård och robust. Dessutom förorsakar solljus knappt någon färgförändring på bambu som på andra träslag, eftersom bambu har ett inbyggt UV-skydd.



- den delade bordsskivan gör att man sparar plats när bordet förvaras



7 + 8 | från **2 165,00**

7-8 | Bambubord Custer L och XL

Bambuskivan kan vikas på mitten. Alla de fyra bordsbenen av aluminium kan justeras i höjddled.

7 | Bambubord Custer L

- Mått 120 x 70 x 70 cm (B x H x D)
- packmått 71 x 10 x 62 cm (B x H x D)
- vikt 10 kg
- belastning 80 kg

9930589 2 165,00

8 | Bambubord Custer XL

- Mått 150 x 70 x 70 cm (B x H x D)
- packmått 77 x 10 x 71 cm (B x H x D)
- vikt 10,8 kg
- belastning 80 kg

9930590 2 590,00

9 | Bambubord Kamloops

Med delad bordsskiva

- mått 100 x 70 x 72 cm (B x H x D)
- mått i hopfällt läge 100 x 8 x 37 cm (B x H x D)
- vikt 8,5 kg
- maxlast 80 kg

9916532 1 820,00

10 | Bambubord Kimberley

Med delad bordsskiva

- mått 65 x 40 cm (Ø x H)
- mått i hopfällt läge 65 x 8 x 45 cm (B x H x D)
- vikt 3,7 kg
- maxlast 30 kg

9916534 1 080,00

11 | Bambubord Calgary S

Bordet Calgary S är nu högre och har plats för 2 personer och fungerar också bra som sidobord.

- Mått 75 x 70 x 55 cm (B x H x D)
- packmått 75 x 55 x 4 cm (B x H x D)
- vikt 3,9 kg
- belastning 30 kg

9953382 955,00

12 | Bambubord Calgary M

- mått 90 x 90 x 68 cm (B x H x D)
- packmått 90 x 45 x 7 cm (B x H x D)
- vikt 7,4 kg
- belastning 30 kg

9911778 1 560,00

BÄSTSÄLJARE



9 | **1 820,00**



10 | **1 080,00**

- den delade bordsskivan gör att man sparar plats när bordet förvaras



11 | **955,00**



12 | **1 560,00**



13 | **1 930,00**

13 | Bambubord Calgary L

- mått 120 x 90 x 68 cm (B x H x D)
- packmått 60 x 90 x 7 cm (B x H x D)
- vikt 8,4 kg
- belastning 30 kg

9911779 1 930,00

Campingbord med ställbar höjd



1 | 1 995,00

1 | Bord Avantage Elegance

Modern design, mycket stabilt med 4 justerbara bordben och extra stora bordbenplattor, vilket lättar trycket på golvet/mattan. Lätt att transportera tack vare fällbar ram, 100 % aluminiumstomme och bordsskivan är väderbeständig. Den bikakeformade bordsskivan med aluminiumbinding är en exklusiv innovation från Westfield TQC.

- bordsskiva och stomme av aluminium
- Mått 120 x 63/76 x 80 cm (B x H x D)
- packmått 120 x 9 x 80 cm (B x H x D)
- vikt 9,3 kg
- belastning 30 kg

svart

9931918 1 995,00

● bordsskiva av kompositträ



2 | 2 550,00

2 | Bord Moderna Honeycomb Resin

Modern design, banbrytande teknik och användning av material av högsta kvalitet skiljer bordet från alla andra.

Den nytvvecklade ramen i Duralite®-ovalrör med fyra höjjusterbara ben garanterar optimal stabilitet och en viktbesparing.

- Bordsskiva av kompositträ, aluminiumstomme
- Mått 120 x 63-76 x 80 cm (B x H x D)
- packmått 120 x 80 x 9 cm (B x H x D)
- vikt 8,4 kg
- belastning 30 kg

dark concrete

9960207 2 550,00

Be-Smart

Mycket stabilt med 4 justerbara bordsben och extra stora fotplattor, vilket lättar trycket på golvet eller mattan.

Lätt att transportera tack vare fällbar ram. Stomme helt av aluminium och väderbeständig bordsskiva.



● bordsskiva helt av plast

3 | 995,00

3 | Bord Be-Smart Smart Star

Runt bordet finns plats för upp till 4 personer.

- bordsskivan helt av plast, aluminiumstomme
- mått 90 x 59/72 x 70 cm (B x H x D)
- mått i hopfällt läge 90 x 6,5 x 70 cm (B x H x D)
- vikt 5,2 kg
- maxlast 30 kg

vit

9928770 995,00



● bordsskiva av kompositträ

4-5 | från 895,00

4 | Bord Be-Smart Viper 80

- Mått 80 x 55/75 x 60 cm (B x H x D)
- packmått 80 x 60 x 5 cm (B x H x D)
- vikt 6 kg

grå

9929715 895,00

5 | Bord Be-Smart Viper 115

- Mått 115 x 55/75 x 70 cm (B x H x D)
- packmått 115 x 70 x 5 cm (B x H x D)
- vikt 8,8 kg

grå

9929716 1 095,00

4+5 | Bord Be-Smart Viper

Det spelar ingen roll vilket fordon du har, en liten husbil eller din personbil för att åka på picknick: Detta bord får plats i alla bagageutrymmen.

- bordsskiva av kompositträ, aluminiumstomme
- belastning 30 kg

**6 | Bord Performance Superb 100**

- Mått 100 x 59/72 x 68 cm (B x H x D)
- packmått 100 x 9 x 68 cm (B x H x D)
- vikt 9,8 kg
- belastning 30 kg

basalt-dark **9950376 1 295,00****7 | Bord Performance Superb 115**

- Mått 115 x 59/72 x 70 cm (B x H x D)
- packmått 115 x 70 x 8 cm (B x H x D)
- vikt 12,9 kg
- belastning 30 kg

basalt-dark **9950377 1 495,00****8 | Bord Performance Superb 130**

- Mått 132 x 59/72 x 90 cm (B x H x D)
- packmått 132 x 90 x 8 cm (B x H x D)
- vikt 16,6 kg
- belastning 30 kg

basalt-dark **9950378 1 735,00****Performance**

Mycket stabilt med 4 justerbara bordsben och extra stora fotplattor, vilket lättar trycket på golvet eller mattan. Lätt att transportera tack vare fällbar ram. Stomme helt av aluminium och väderbeständig bordsskiva.

Sevelit bordsskiva

- gnisttåliga
- reptåliga
- värmetåliga
- tål UV-strålning
- vädertåliga
- stabila
- lättskötta

Westfield Light-bordsskiva

40 % viktminskning tack vare lättvikts-träskiva

9-11 | Bord Performance Aircolite

Deras svarta ram gör att dessa bord lättare kan anpassas till stolarna i serien Performance.

9 | Tisch Performance Aircolite 80

- Mått 80 x 55/76 x 60 cm
- packmått 80 x 8 x 60 cm (B x H x D)
- vikt 5,9 kg
- belastning 30 kg

svart **9931925 1 080,00****10 | Tisch Performance Aircolite 100**

- Mått 100 x 55/76 x 68 cm
- packmått 100 x 8 x 68 cm (B x H x D)
- vikt 6,9 kg
- belastning 30 kg

svart **9931926 1 295,00****11 | Tisch Performance Aircolite 120**

- Mått 120 x 55/76 x 80 cm
- packmått 120 x 8 x 80 cm (B x H x D)
- vikt 11,3 kg
- belastning 30 kg

svart **9931927 1 695,00**6-7 | från **1 295,00**

● Sevelit-skiva

8 | **1 735,00**

● Westfield-Light-skiva

9-11 | från **1 080,00**

● Westfield-Light-skiva

● delad bordsskiva

12 | Bord Performance Aircolite Extender

På stora bordsskivan finns det tillräckligt med utrymme för upp till sex personer.

- Bordsskiva av lättviktsstrå, aluminiumstomme
- Mått 120 x 55/75 x 80 cm (B x H x D)
- packmått 80 x 62 x 10,5 cm (B x H x D)
- vikt 10,9 kg
- belastning 30 kg

marmor antracit **9931328 1 855,00**12 | **1 855,00****BESTÄLL TILL DIREKT****13 | Väska för Performance-bord Aircolite**

För bekväm transport och säker förvaring. Material 100 % polyester.

Aircolite 80	9931288	160,00
Aircolite 100	9931289	195,00
Aircolite 120	9931291	215,00
Aircolite Extender	9931297	240,00

13 | från **160,00**

Allt för din trogna vän

BRUNER



1 | 95,00

1 | Hundskål Hungry

Med rostfri stålinsats och praktisk antihalkring.

· melamin/insats i rostfritt stål

· Mått 17,5 x 6 (Ø x H)

blå

9931492

95,00



● sorterat efter färg

2 | 52,00

2 | Bärbar vattenautomat Gulliver

Den perfekta dryckesbehållaren för resan.

· Kapacitet 500 ml

rött, svart

9955657

52,00

3 | Bilbälte Kura

Med skarvstycket Kura 25 mm.

· Längd ca 30 cm

· material 100 % polyamid

9955651

97,00



3 | 97,00

FLAMINGO™
Pet Products



i sortimentet

4 | 69,00

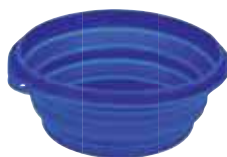

4 | Resehundskål

· material silikon

· volym 500 ml

· hopfällbar

blå

9955656

69,00



5 | 845,00

5 | Hundkoja Carry Dog

Carry-Dog, den hopfällbara hundkojan för transport av djur, utrustad med stora myggnät.

· material 100 % polyester

· Mått öppen: 75 x 55 x 49 cm,
stängd: 78 x 55 x 3 cm

svart / grå / röd

9960227

845,00

6 | 305,00



6 | Bilskyddstäck TYRO

· material 100 % polyester (med enkelsidig beläggning)

· Mått 159 x 129 cm (L x B)

svart

9955654

305,00

7 | 260,00



7 | Hundfilt

Med blixtlås.

· material 100 % polyester

· Mått 86 x 51 x 2 cm (L x B x H)

svart/grå

9955653

260,00

8 | 83,00



8 | Hund-fleecefilt

Med benmotiv.

· material 100 % polyester

· Mått 100 x 70 cm (B x D)

svart/vit

9955652

83,00

Tre handtag. En box. Helt enkelt genialt.



9-11 | från 275,00



NY



Oavsett om du ska handla, transportera, förvara eller städa undan något, hemma eller borta: En meori®-fällbox finns alltid till hands när man behöver den. Den finns i fyra olika storlekar och imponerar med sitt slitstarka material, sina genomtänkta funktioner och sin låga vikt. När den är uppfälld kan den bära upp till 30 kilo. Ett gummiband håller den stängd.

9 | Fällbox S

- material 100 % Polyester
- Mått 26,5 x 27,5 x 32 cm (B x H x D)
- volym 15 l
- belastning 30 kg

kiwigrön	9930099	275,00
Lavasvart	9930105	275,00
granite grey	9929768	275,00
candy mint	9954247	275,00
smoky blue	9955668	275,00



12 | från 100,00

lavasvart
med husbilmotivkiwigrön
med husvagnsmotiv

10 | Fällbox M

- material 100 % polyester
- Mått 32 x 27,5 x 37 cm (B x H x D)
- volym 23 l
- belastning 30 kg

lavasvart uni 9930609 340,00



granite grey smoky blue

11 | Fällbox L

- material 100 % Polyester
- Mått 50 x 27,5 x 32 cm (B x H x D)
- volym 30 l
- belastning 30 kg

lavasvart	9930098	385,00
granite grey	9931718	385,00
kiwigrön	9930097	385,00
smoky blue	9955669	385,00



Hibiskusröd candy mint

12 | Fällbox mini

Storleken passar perfekt för att snabbt och enkelt stoppa undan småsaker som pennor, smink eller köksredskap – och som alla fällboxar kan man vika ihop den på nolltid. På insidan finns på båda sidorna en elastisk nätficka.

- material 100 % polyester
- Mått 16,5 x 14,0 x 12,5 cm (B x H x D)
- volym 1,8 l

granite grey	9929785	100,00
kiwi grön	9924604	100,00
candy mint	9954244	100,00
	9955667	100,00
Hibiskusröd	9923424	100,00

Med husbilmotiv

lavasvart	9954367	160,00
kiwigrön	9931269	160,00

Med husvagnsmotiv

lavasvart	9932719	160,00
kiwigrön	9931369	160,00

fler artiklar
hittar du på
www.movera.com

Passande tillbehör till art. 9-11

13 | Flaskhållare

Vin, vatten eller läsk? Flaskhållaren håller stadigt nio flaskor i stående position i fällboxen.

· material 100 % polyester
för box S+L 9925778 125,00

13 | 125,00



14 | 165,00

14 | Kylväska

Passar till alla fällboxar.
· material 100 % polyester
· Mått 30 x 24 x 18 cm (B x H x D)
9930108 165,00



15 | Tvätt- och diskinsats

· Mått 29 x 20,5 x 26 cm (B x H x T)
9954283 210,00

15 | 210,00



Tillbehör till art. 12

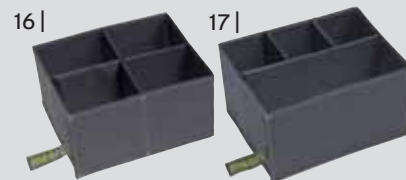

16+17 | Insats till fällboxen Mini

Ger bättre ordning i fällboxen Mini. I insatsens fyra fack kan man snabbt sortera och förvara kontorsmaterial, smycken, smink och andra småprylar. Kan torkas av med en lätt fuktad tvättvamp

material 100 % polyester		
16 Insats mini 4-dubbel	9954251	95,00
17 Insats mini 3+1	9954252	98,00

Organizer



1 | 310,00



2 | 280,00



3 | 450,00



4 | 140,00



5 | 160,00



1-3 | Pack Organizer

· material 100 % polyester

1 | Pack Organizer S (11 fickor)

50 x 84 cm (B x H)

9930564

310,00

2 | Pack Organizer L (6 fickor)

88 x 39 cm (B x H)

9930565

280,00

3 | Pack Organizer Shoes

· material 100 % polyester

· 10 fickor

· 84 x 54 x 2 cm (B x H x D)

9930566

450,00

4-5 | Upphängningsbar ficka

· 100 % polyester, Mått 40 x 66 cm (B x H)

4 | med 8 fickor

9938849

140,00

5 | med 12 fickor

9938851

160,00



6 | 340,00



7 | 505,00



8 | 535,00

● extra smal

9 | 180,00

10 | 240,00



6-8 | Hängskåp

I olika utföranden med stabila hyllor, in-sektskyddsnet och upphängning.

material 100 % polyester

grå färg

6 | med 3 hyllor

40 x 74 x 20 cm

9970024

340,00

7 | med 4 fack

33 x 110 x 31 cm

9901331

505,00

8 | med 7 fack

30 x 120 x 20 cm

9970026

535,00

9-10 | Förvaringsficka Bristol

Kan fästas som man vill med keder i husvagnens kederskena, eller med kardborrefästena till tältstängerna eller med upphängningsöglor. De stora facken har en hård inklädnad, som gör att organiseraren håller formen.

· material 100 % polyester

9 | Förvaringsficka Bristol S

· 24 x 80 cm (B x H)

grå / grön

9926659

180,00

10 | Förvaringsficka Bristol L

· 48 x 80 cm (B x H)

grå / grön

9931825

240,00



11 | 120,00



12 | 105,00

11-12 | Hänghylla

Platsbesparande ordningshjälpreda av ventilerande fiberduk. Förstärkta bottenar förhindrar att de hänger ner, och med en upphängningsanordning med kardborrband.

material 100 % polypropylen

11 | med 6 fack

30 x 120 x 30 cm (B x H x D)

9930451

120,00

12 | med 10 fack

15 x 122 x 30 cm (B x H x D)

9930452

105,00

Tillbehör

2-pack



13 | Fix Organizer

Den enkla lösningen för att hänga upp din förvaringsficka på väggen, 5,5 x 3 x 1 cm (B x H x D), innehåller 2 stycken.

9987209

55,00



14 | TopOrganizer™

Passar till alla förtäls- och soltaksstänger.

material 100 % polyester

mått 145 x 40 x 18 cm

mått i hopfällt läge ca 43 x 20 x 5 cm

9914847

550,00



Praktisk förvaringshjälp



BOXAR | ORGANIZER

THULE
SWEDEN

15 | Wall Organizer

Den perfekta lösningen för att samla ihop småsaker på ett ställe. Väggförvaringen kan fästas på 2 POD:er eller på andra föremål med hjälp av de praktiska kardborrbanden.

100 % polyester. Inget POD-set ingår i leveransen.

· mått 50 x 85 cm (B x H)
· vikt 0,8 kg

15 | 395,00



i två storlekar

• hopfällbar

19 | från 695,00



16 | 330,00

16 | Toilet Kit

Perfekt för små rum; enecessär för hela familjen. L-formad krok för upphängning på dörren. Många fickor ger ännu mer förvaringsutrymme. Extrafickor för förstahjälpensartiklar. Bärhandtaget är praktiskt när man vill ta med sig necessären till campingplatsens duschutrymmen. 100 % polyester.

· mått stängd 35 x 40 cm (B x H)
· mått öppnad 35 x 120 cm (B x H)
· vikt 0,8 kg

9912854 330,00

• för skor



17 | 395,00

17 | Shoe Organizer

Flera stora förvaringsfickor med plats för många par skor. Förvaringsfackets stabila infästning på POD-systemet säkras ytterligare med stabila kardborrand och tryckknappar. 100 % polyester. Inget POD-set ingår i leveransen.

· mått 50 x 80 cm (B x H)
· vikt 0,8 kg

9912852 395,00

• för avfall



18 | 395,00



20 | 330,00

18 | Trash Bin – avfallsbehållare

Passar till soppsåsar med en volym på upp till 50 l. Tack vare blixtlåset på undersidan kan du lätt tömma behållaren, locket stänger till Trash Bin. Det räcker med 1 POD för att hänga upp den.

100 % polyester. Inget POD-set ingår i leveransen.
· mått 35 x 70 x 35 cm (B x H x D)
· vikt 1,6 kg

9912855 395,00

19 | Go Box

Från huset till husbilen, från husbilen till stranden: dessa praktiska prylar kan användas överallt! Hopfällad kan förvaras utan att ta upp mycket plats. Finns i två olika storlekar för alla dina småsaker. 100 % polyester.

Go Box Medium svart

· mått 36 x 30 x 61 cm (B x H x D)
· vikt 2,6 kg

9912856 695,00

Go Box Large svart

· mått 46 x 30 x 61 cm (B x H x D)
· vikt 3,2 kg

9912857 850,00

Tillbehör

2-pack



21 | 89,00

21 | POD 2.0

POD-set (i set om 2) är den enklaste lösningen för att snabbt fästa alla Cargo Management-produkter på väggen.

9912858 89,00

22 | POD 1.0 passar till Trash Bin

POD:erna (i set om 2) är den enklaste lösningen för att fästa Trash Bin på väggen.

9991765 150,00



22 | 150,00

23 | Fästsystem Strap Kit för förvaringsfickor

Lättanvända tack vare specialutvecklade monteringslösningar.

Passar i husvagnens kederlist och i markisens frontlist Maxlast 10 kg per rem
Snabbmonteringssystem
Set om 2 styck

9917955 175,00



23 | 175,00

20 | Countertop Organizer

Här har du alla nyttiga campingprylar inom räckhåll. Monteringsband ingår. Många nätfickor för köksredskap, pennor, anteckningsblock och mycket annat. Integrerad, lättåtkomlig hållare för hushållspapper. 100 % polyester.

· Mått 90 x 40 cm (B x H) Vikt 0,8 kg

9912853 330,00





Hushåll

	SIDAN
Melaminserviser, barnserviser och matlådor	84-94
Glas	94
Tekannor, termoskannor, bägare och flaskor	95
Bestick	96
Hopfällbara köksredskap	97
Kastruller och stekpannor	98-99
Elektriska hushållsmaskiner	100
Kökshjälpredor och köksredskap	101-102
Ordningssystem, glas- och flaskhållare	103-105
Sopsystem, hinkar, sorteringsboxar och tvättkorgar	106-107
Städutrustning	108-109



Movera
Vinglas Atalanta
175⁰⁰

Se sidan 94



Movera
Vikbar hink Rivula
110⁰⁰

Se sidan 107



Movera
Servis Camilla 16
delar

780⁰⁰

Se sidan 84

Moveras egna varumärken



Mattallrik



Desserttallrik



Djup tallrik



Müsliskål



Äggkoppar



Mugg



1 | Servis Camilla 16 delar

Servis i 16 delar av melamin med halkskyddad undersida. Modern, elegant design. Perfekt för användning i fritidsfordon och båtar eller vid camping, grillning osv.

Materialegenskaper: Brottssäker, tål maskindisk, tål inte mikrovågsugn, lätt och formstabil.

Setet består av 4 djupa tallriker, 4 platta tallriker, 4 desserttallriker och 4 temperaturrestanta Hotmug-muggar av ABS.

9943055 780,00

Mattallrik Ø 25 cm	9943048	77,00
Desserttallrik Ø 20 cm	9943052	66,00
Djup tallrik Ø 21 cm	9943054	67,00
Müsliskål	9943058	66,00
Äggkoppar	9943061	30,00
Mugg 300 ml	9955620	60,00





Mattallrik



Desserttallrik



Djup tallrik



Müsliskål



Äggkoppar



Mugg



2 | Servis Apollo 16 delar

Servis i 16 delar av högkvalitativ stonetouch-melamin i elegant stengodsdesign. Med halkskyddad undersida. Perfekt för användning i fritidsfordon och båtar eller vid camping, grillning osv.

Materialegenskaper: Brottsäker, tål maskindisk, tål inte mikrovågsugn, ythärdad, lätt och formstabil.

Setet består av 4 djupa tallrikar, 4 platta tallrikar, 4 desserttallrikar och 4 temperaturrestanta Hotmug-muggar av ABS.

9943056 780,00

Mattallrik Ø 25 cm	9943047	77,00
Desserttallrik Ø 20 cm	9943049	66,00
Djup tallrik Ø 21 cm	9943053	69,00
Müsliskål	9943057	66,00
Äggkoppar	9943059	28,00
Mugg 300 ml	9955619	59,00



3 | Servis Polygonia Arte 16 delar

Servis i 16 delar av högkvalitativ melamin. Tack vare att de är brottsäkra är de perfekta för camping, utomhusfester och i trädgården.

Livsmedelsgodkänd, tål maskindisk, men inte mikrovågsugn. Det eleganta setet består av 4 djupa tallrikar, 4 platta tallrikar, 4 desserttallrikar och 4 muggar.

9943062 385,00



Mattallrik Bloom

85⁰⁰

NY

MEPAL i sortimentet



pebble yellow

pebble green

pebble white



Servisserien Bloom

En stilren servisserie som passar både för picknick och hemma: Det är den nya servisen Bloom från Mepal. Servisen har en vacker design med en matt finish och subtila färgstänk. Melamin. Tål maskindisk, men inte mikrovågsugn.

1 | Mattallrik Bloom

ø 28 cm		
pebble white	9955521	85,00
pebble yellow	9955523	85,00
pebble green	9955524	85,00

2 | Djup tallrik Bloom

ø 22 cm		
pebble white	9955514	73,00
pebble yellow	9955515	73,00
pebble green	9955516	73,00

3 | Desserttallrik Bloom

ø 24 cm		
pebble white	9955517	73,00
pebble yellow	9955518	73,00
pebble green	9955519	73,00

4 | Mugg Bloom

300 ml		
pebble white	9955525	73,00
pebble yellow	9955526	73,00
pebble green	9955527	73,00

5 | Skål Bloom

1,5 l		
pebble white	9955532	105,00
pebble yellow	9955533	105,00
pebble green	9955537	105,00

6 | Müslikskål Bloom

600 ml		
pebble white	9955528	60,00
pebble yellow	9955529	60,00
pebble green	9955531	60,00



Lätt att äta på resande fot

9 | Besticksatsen Ellips i 3 delar

Det stilrena och praktiska besticksetet Ellips från Mepal innehåller en kniv, en gaffel och en sked, kompakt och skyddad i ett återvinningsbart hölje. Mycket praktisk på resande fot! Besticken kan efter användning enkelt rengöras i diskmaskinen.

Färg nordic green

material rostfritt stål, hölje PP

nordic green

9926688

120,00



9 |

perfekt för dagsutflykten



inklusive liten snackgaffel

10 |



11 |



100% läckagesäker

10 | Lunchbox Bento Take a Break Midi

Du kan nu enkelt ta med mat på vägen i brödburken Take a Break. Bento-insatserna – en med två separerade fack, en med extra lock – för flera goda mellanmål. Utan lock kan båda Bento-insatserna även användas i mikrovågsugn. Två påsklämmor på sidan av lunchboxen ger en säker transport med ett fast tillslutet lock.

Kapacitet 900 ml

Mått 18,5 x 6,5 x 12 cm (B x H x D)

Material ABS

Tål maskindisk, men inte mikrovågsugn

nordic green

9955543

155,00

11 | Lunch Pot Ellipse

Denna gröna Ellipse Lunchpot är ett praktiskt transportalternativ för att ta med en matbit eller ett mellanmål. Med två olika behållare i vilka ingredienserna förvaras separerade från varandra och kan transporteras. Så blir Mepal Lunchpot enkelt till en praktisk sopp-, yoghurt eller müsli-mugg to go.

Mått 10,7 x 15,1 cm (Ø x H)

Kapacitet 200 / 500 ml

Material PP, PCTG

Tål maskindisk, men inte mikrovågsugn.

nordic green

9955544

180,00



pebble white

pebble yellow

pebble green

7 | Salladsbestick Bloom i 2 delar

pebble white

9955538

72,00

pebble yellow

9955541

72,00

pebble green

9955542

72,00



nordic green

vit

8 | Smörask

Med transparent lock, passar exakt till 250 g smör.

Mått 9,8 x 5,7 x 17 cm (B x H x D)

Vikt 0,8 kg

Material melanin, lock SAN

Tål maskindisk, men inte mikrovågsugn.

nordic green

9954190

76,00

vit

9917512

76,00

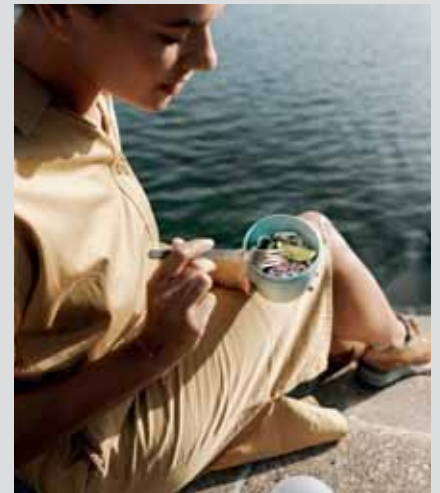



1 |

1 | Servisserien Flow av melamin

Servisen utmärker sig genom sin moderna design. Eftersom servisen är lätt att stapla, passar den bra i köksskåpen i din husvagn, båt eller husbil.

material Melamin Melaminfärg nordic green
Tål maskindisk, men inte mikrovågsugn.

Mattallrik Ø 26 cm	9954397	73,00
Djup tallrik Ø 22 cm	9954395	73,00
Desserttallrik Ø 23 cm	9954396	67,00
Mugg 300 ml	9954398	60,00
Äggkopp	9954192	16,00



Mattallrik Djup tallrik Desserttallrik Mugg Äggkopp



2 |

2 | Melaminservisserien Mix and Match

Med en stil som påminner om femtio- och sextioalet med en blandning av tre olika designen. En kombination som sprudlar av glädje. Förmågan att kombinera design, stil och funktion är hemligheten bakom Rosti Mepal. Eftersom servisen är värmetålig, robust och reptålig är den en pålitlig följeslagare på många camping-, husvagns-, båt- och picknickutflykter. Tål maskindisk, men inte mikrovågsugn.

Mattallrik Ø 26 cm	9951525	85,00
Desserttallrik Ø 23 cm	9951524	79,00
Djup tallrik Ø 22 cm	9951523	85,00
Müsliskål Ø 14,4 cm	9951526	60,00
Mugg 300 ml	9951527	73,00



Mattallrik Djup tallrik Desserttallrik Müsliskål Mugg

Resa med barn

3 |



4 |



5 |



6 |



NY

i sortimentet

3 | Drinkflaska Pop-Up för barn

Spillsäker pop-up-drickflaska. Tryck en gång på knappen på sidan av locket så öppnas flaskan, tryck en gång på drickpipen så stängs den igen. Tål maskindisk. Material ABS
400 ml **9954197** **120,00**

4 | Miffy – försluten drickflaska för barn

Spillsäker drickflaska med särskild tätningssring som gör att flaskan sluter tätt. Tål maskindisk. Material ABS
300 ml **9954198** **105,00**

5 | Matlåda Miffy för barn

Den avtagbara Bento-insatsen delar nämligen upp matlådan i olika fack inuti. Tål maskindisk, men inte mikrovågsugn. Material ABS
750 ml **9954199** **105,00**

SET-
PRIS

16-delat set endast

935⁰⁰

NY

**6 | Melaminservisserien Tivoli**

Tål maskindisk, men inte mikrovågsugn.

Komplett sats 16 delar **9955677 935,00**

Bestående av vardera 4x mattallriker Ø 25 cm, desserttallriker Ø 21 cm, djupa tallriker Ø 20 cm, muggar 300 ml.

Mattallrik Ø 25 cm **9955676 76,00**Desserttallrik Ø 20 cm **9955675 65,00**Djup tallrik Ø 21 cm **9955674 84,00**Müsliskål Ø 15 cm **9955673 66,00**Mugg 300 ml **9952932 54,00**

Mattallrik Desserttallrik Djup tallrik Müsliskål Mugg

**Kids Collection****7 | Barnbestick Animal Friends i 3 delar**Besticksats i tre delar i designen Animal Friends. Tål maskindisk, men inte mikrovågsugn. material ABS/RVS vit **9955552 120,00****8 | Barnservis Animal Friends i 5 delar**Varje sats innehåller en platt mattallrik, en skål, ett dricksglas för barn, en gaffel och en sked. material Melamin. Tål maskindisk, tål inte mikrovågsugn, kan inte djupfrysas. **9955553 360,00**

NY

i sortimentet

SET-
PRIS

5-delat set endast

360⁰⁰9 | 150⁰⁰10 | 150⁰⁰**9 | Servis Butterfly Kids Girl +3**Sats i fem delar bestående av: 1 tallrik, 1 skål, 1 mugg, 1 sked, 1 gaffel. Materialet är melamin. Tål maskindisk, men inte mikrovågsugn. **9951394 150,00****10 | Servis Farm Kids Boy +3**Sats i fem delar bestående av: 1 tallrik, 1 skål, 1 mugg, 1 sked, 1 gaffel. Materialet är melamin. Tål maskindisk, men inte mikrovågsugn. **9951395 150,00**



1 |



● Porslinutseende

SET-PRIS
Set i 16 delar endast
935⁰⁰



2 |

SET-PRIS
Set i 16 delar endast
1000⁰⁰



● Staplingsbar

1 | Melaminservis Tuscany

Tål maskindisk, men inte mikrovågsugn

Komplett sats, 16 delar 9953567 935,00

Bestående av vardera 4x mattallrikar Ø 26 cm, desserttallrikar Ø 21 cm, djupa tallrikar Ø 21 cm, muggar 300 ml.

Mattallrik Ø 26 cm	9953562	76,00
Desserttallrik Ø 21 cm	9953564	66,00
Djup tallrik Ø 21 cm	9953563	69,00
Skål Ø 15 cm	9953566	72,00
Mugg 300 ml	9954627	54,00

2 | Melaminservis Blue Ocean

Tål maskindisk, men inte mikrovågsugn.

Komplett sats, 16 delar 9920126 1 000,00

Består av vardera 4 x mattallrikar Ø 25 cm, desserttallrikar Ø 20 cm, djupa tallrikar Ø 21 cm, muggar Ø 300 ml.

Mattallrik Ø 25 cm	9913099	76,00
Desserttallrik Ø 20 cm	9913104	65,00
Djup tallrik Ø 21 cm	9913103	84,00
Skål Ø 15 cm	9906739	66,00
Dricksglas 300 ml	9913095	43,00
Mugg 300 ml	9951420	54,00
Espressokopp med fat 100 ml	9951423	54,00

SET-PRIS
Set i 16 delar endast
375⁰⁰



NY

3 | Servis Bluebay i 16 delar

Tål maskindisk, men inte mikrovågsugn.

Bestående av vardera 4x mattallrikar Ø 25 cm, desserttallrikar Ø 21 cm, djupa tallrikar Ø 20 cm, muggar 300 ml.

9955678 375,00

Fler designserviser från Brunner hittar du på www.movera.com

4 | Servis Royal Edelweiß i 16 delar

Fantastisk elegans i kombination med en enastående yta. Fötterna ger ett utmärkt halkskydd.

Består av 4 x mattallrikar, 4 x desserttallrikar, 4 x müsliskålar, 4 x muggar.

material Melamin

Tål maskindisk upp till 45 °C, men inte mikrovågsugn

vit **9955795 1 015,00**

5 | Sats djupa tallrikar Royal Edelweiss i 4 delar

De passande djupa tallrikarna kompletterar din Royal Edelweiss med 3-i-1 halksäker lösning från Gimex.

9955796

6 | Servis Casa Terracotta i 16 delar

Den nya servissatsen Casa Terracotta förenar haptik och optik i en elegant keramisk servissats.

Består av 4 x mattallrikar, 4 x desserttallrikar, 4 x müsliskålar, 4 x muggar.

material Melamin

Tål maskindisk upp till 45 °C, men inte mikrovågsugn

terrakotta grå **9955799 935,00**

7 | Sats djupa tallrikar Casa Terracotta i 4 delar

Det perfekta komplementet till din Casa servissats.

9955800 285,00

8 | Kastrullsats Silver Line i 8 delar

Består av: Kastrull Ø 22cm, panna Ø 22 cm, kastrull Ø 18 cm, kastrull Ø 16 cm, panna Ø 20 cm, lock Ø 22 cm, lock Ø 18 cm. Värmeavvisande handtag, tredubbel non-stick-yta, avtagbart säkerhetshandtag, spännband för platsbesparande, skrammelfri förvaring.

material Aluminium

silver **9955791 1 500,00**

9 | Kastrullsats Silver Line i 9 delar

Består av kastrull Ø 22cm, durkslag Ø 22 cm, panna Ø 22 cm, kastrull Ø 18 cm, kastrull Ø 16 cm, panna Ø 20 cm, lock Ø 22 cm, lock Ø 18 cm. Värmeavvisande handtag, tredubbel non-stick-yta, avtagbart säkerhetshandtag, spännband för platsbesparande, skrammelfri förvaring. Silen kan kokas med, så att varmt vatten lätt kan kylas.

silver **9955789 1 650,00**

Lätt kastrullsats i aluminium



8 delar

Spistyper Induktion, ceran, gas, elektrisk

8 | Kastrullsats utan sil

Inklusive aluminiumsil

9 | 9 delar

10 | Pannsats Black Line 3 delar

Ny i 3 delar Pannsats i serien Black Line av aluminium formgjuten i mm styrka, mycket robust, tredubbel non-stick-yta, med avtagbara träliknande handtag som kan användas på induktionshällar.

material Aluminium

9955792 695,00

11 | Ugnsvante

material Silikon

Tål maskindisk upp till 45 °C, men inte mikrovågsugn

blå **9955794 58,00**

12 | Säkerhetshandtag

Säkerhetshandtag med spärrfunktion som förhindrar oavsiktlig öppning. Passar till kastruller och pannor.

material ABS

9955793 180,00

SET-PRIS

Set i 3 delar endast

695⁰⁰



Spistyper Induktion, ceran, gas, elektrisk

Tillbehör



11 |

2 delar

9 |

Fler Gimex artiklar
hittar du på
www.movera.com

gimex[®]
melamine & more



1|

1| Servis Classic Line Twist

Classic Line övertygar genom sin tidlösa design. De innovativa fötterna ger ett utmärkt halkskydd. Dessutom är servisserien utrustad med ett utlopp för diskvattnet på undersidan.

Material: melamin
tål maskindisk upp till 45 °C, men inte mikrovågsugn.

Komplett sats, 16 delar **9954742** **1 095,00**

Bestående av vardera 4 x mattallrikar Ø 24 cm, desserttallrikar Ø 21,5 cm, djupa tallrikar Ø 20,5 cm, muggar 350 ml.

Frukostskål, 4 delar **9954744** **270,00**

Äggkoppar, 4 delar **9954748** **73,00**

Mugg med skruvlock, 550 ml **9954745** **74,00**



Mugg med skruv-
förslutning



Frukostskål, 4 delar



Äggkoppar, 4
delar



vit/blå
2|



vit/svart

2| Servis-setet Linea

Den högklassiga servisen imponerar med sin elegans och tidsenliga design.

material Melamin. Tål maskindisk upp till 45 °C, men inte mikrovågsugn

Komplett sats, 16 delar **9955781** **9954749** **955,00**

Bestående av vardera 4x mattallrikar Ø 25,5 cm, desserttallrikar Ø 21 cm, djupa tallrikar Ø 23 cm, muggar 300 ml.

Kopp **9955786** **9954755** **49,00**

Tefat **9955787** **9954756** **37,00**

Mugg **9955785** **9954754** **56,00**

Espresso-set, 4 delar **9955783** **9954752** **99,00**

Äggkoppar, 4 delar **9955784** **9954753** **79,00**

Frukostskål, 4 delar **9955782** **9954751** **255,00**

**SET-
PREIS**

Set i 16 delar endast

955⁰⁰



3|

4|

NY

4 delar

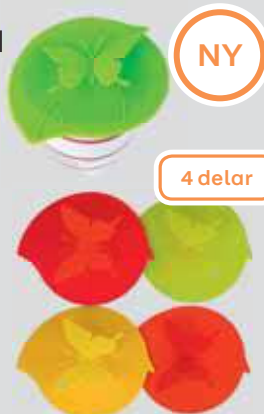

3| Påsförslutarset EasyFresh, 10-pack

Med påsförslutaren EasyFresh kan man stänga till påsar så att de blir lufttåta och bevarar aromen. Innehållet håller sig fräscht, lukten slipper inte ut, smaken och aromen stannar kvar i påsen. Tack vare förslutarna kan man förvara öppnade påsar på ett ordentligt och platsbesparande sätt.

10 st. **9954758** **89,00**

4| Silikonlocksats fjäril rainbow i 4 delar

Placera helt enkelt på ett glas eller en kopp så kommer inga flugor, getingar eller löv in i din dryck. Om du vill låta ditt te stå och dra under lock, så är det inga problem. Silikonlocket har en liten hållare för tepåsar i mitten under bladet.

material Silikon
färg orange, gul, lime, röd
4 delar

9930719 **115,00**

ajaa! tror på en planet utan plast!

Samtidigt är de övertygade om att en miljövänlig livsstil inte betyder att man måste skippa det roliga och fina produkterna.

Miljövänlig och rolig matpass med de genomtänkta och vackra serviserna från ajaa! De lysande färgerna inte bara glädje hos barnen.

För dig och din familj är endast de bästa produkterna bra nog. Varför? Eftersom de är kreativa och vackra, de underlättar din vardag, de är ett bra alternativ till vanliga plastprodukter, de är 100 % fria från skadliga ingredienser och framför allt eftersom alla växer ut igen naturligt!

material Biopolymer av sockerrör och mineraler.
Tål maskindisk, men inte mikrovågsugn.
100 % tillverkad i Tyskland och koldioxidneutral



i sortimentet

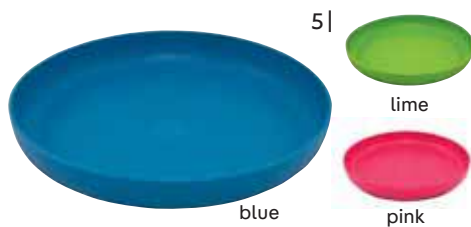

5 | Tallrikar

Tallrik med hög kant och diameter på 18 cm, tillverkad i Tyskland av naturligt förnybara material. Tallriken är brottsäker, reptålig, livsmedelsgodkänd och tål även maskindisk.

Ø 18 cm

lime	9955866	115,00
blue	9955867	115,00
pink	9955868	115,00



6 | Bägare

Dricksglas tillverkat i Tyskland av naturligt förnybara material. Bägaren är brottsäker, livsmedelsgodkänd och tål även maskindisk.

Volym 200 ml

lime	9955862	82,00
blue	9955864	82,00
pink	9955865	82,00



7 | Skål

Müsli-skål tillverkad i Tyskland av naturligt förnybara material. Skålen är brottsäker, reptålig, livsmedelsgodkänd och tål även maskindisk.

Volym 500 ml

lime	9955858	105,00
blue	9955859	105,00
pink	9955861	105,00



8 | Brödlåda

Formskön design i vackra färger – naturligt för en paus utan petroleumplast! Passar perfekt för matsäck med snacks och måltider under resan. Dessutom med en avdelare som anpassar sig till maten i lådan eller är helt avtagbar. Du och ditt barn kommer att älska boxen!

Livsmedelsgodkänd, tål maskindisk, men inte mikrovågsugn.
Kapacitet 750 ml

lime	9955854	165,00
blue	9955856	165,00
pink	9955857	165,00
mandarin	9955855	165,00



Moveras egna varumärken

M

- Inga skärvor
- Brott- och stötsäkert
- Glasklart utseende som ser ut som riktigt glas
- Tål maskindisk, men inte mikrovågsugn
- Smakar eller luktar inte
- Livsmedelsgodkänt



- 1 | **Vinglas Atalanta**
Volym 450 ml, material Tritan
2 st. **9943042 175,00**
- 2 | **Champagneglas Selene**
Volym 250 ml, material Tritan
2 st. **9943039 175,00**
- 3 | **Shapoo, set med glas**
Volym 300 ml, material Tritan
2 st. **9943038 140,00**
- 4 | **Vattenglas Pontia**
Volym 550 ml, material PC
2 st. **9943043 130,00**
- 5 | **Högt ölglas Ino**
Volym 500 ml, material PC
2 st. **9943046 220,00**
- 6 | **Snapsglas Iris**
Volym 30 ml, material PC
2 st. **9943044 86,00**
- 7 | **Populi dricksglas med öra**
Volym 550 ml, material PC
2 st. **9943045 220,00**

Dricksglas av högkvalitativ polykarbonat

BRUNER

- Tål maskindisk, men inte mikrovågsugn.



- 8 | **Vodkaglas**
Stapelbara dricksglas. Livsmedelsgodkända.
Volym 280 ml
3 st. **9950656 165,00**
- 9 | **Vattenglas**
Volym 400 ml
2 st. **9953569 140,00**
- 10 | **Vittvinsglas**
Volym 300 ml
2 st. **9925063 160,00**
- 11 | **Rödvinsglas**
Volym 500 ml
2 st. **9953568 170,00**
- 12 | **Pilsnerglass**
Volym 440 ml
2 st. **9951404 145,00**

BRUNER

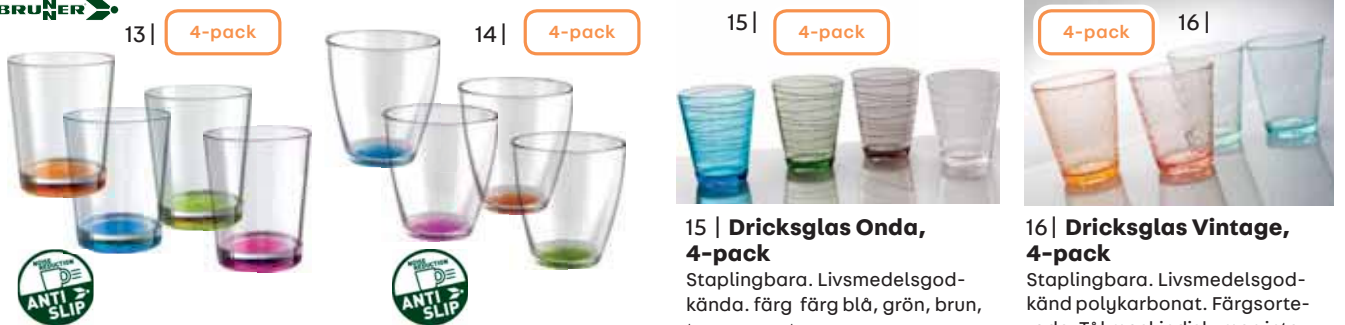

13 | **Glas Color, 4-pack**
Kan staplas för att spara plats. Av högkvalitativ SAN. Tål maskindisk, men inte mikrovågsugn.
Volym 300 ml **9913119 220,00**

14 | **Glas Tahiti, 4-pack**
Tillverkade av livsmedelsgodkänd SAN-plast. Staplingsbar. Tål maskindisk, men inte mikrovågsugn.
Volym 200 ml
Sats om 4 st. **9983941 145,00**

15 | **Dricksglas Onda, 4-pack**
Stapelbara. Livsmedelsgodkända. färg färg blå, grön, brun, transparent
Volym 300 ml **9954282 170,00**

16 | **Dricksglas Vintage, 4-pack**
Stapelbara. Livsmedelsgodkänd polykarbonat. Färgsorterade. Tål maskindisk, men inte mikrovågsugn.
Sats om 4 st. **9950364 170,00**

17 | **Iskuber Cool Cubes**
Perfekt för att kyla drycker snabbt. Kan återanvändas. 10-pack, färger: pink, blå, grön, orange. Tål ej maskindisk eller mikrovågsugn.
9951426 42,00

• iskuber som inte smälter

18 | Vattenflaska Ellipse

Lätt att fylla på och då den används om och om igen är den ett hållbart alternativ ur miljösynpunkt. Vattenflaskan är dessutom 100 % spillsäker!
 Material i flaskan: PCTG, ABS. Gummi-band av 80 % polyester, 20 % elastodien. Tål maskindisk, tål inte mikrovågsugn, kan inte djupfrysas.

700 ml **9954194** **130,00**

19 | Termos Excalibur Slim

Varmt förblir varmt och kallt förblir kallt, i minst 12 timmar. Skruvförslutningen med dubbel tätning kan sitta kvar på flaskan medan man håller upp, och den är lätt att rengöra. Locket fungerar som en kopp.

500 ml **9954196** **240,00**

20 | Karaff

Karaff med lock. Brottssäker polykarbonat. Livsmedelsgodkända. Tål maskindisk, men inte mikrovågsugn.

vit 1l **9983938** **165,00**

grön 1l **9983939** **165,00**

21 | Termosmugg Automatic

Muggen håller värmen ca 30-45 minuter och passar i nästan alla bildryckeshållare. Kan lätt tas isär i sex delar, och alla delarna kan diskas i maskin. Tål inte mikrovågsugn.

275 ml **9954195** **120,00**

22 | Tekanna Tea Break

Den lilla tekannan har ett värmebeständigt handtag och en spärr för pipen.

silver 1,8 l **9916637** **165,00**

svart 2,2 l **9916638** **165,00**

23 | Tekanna Ketty

När man campar är varmt vatten alltid viktigt och nödvändigt att ha. Våra vattenkittlar av härdat aluminium uppfyller exakt detta syfte, och de är dessutom lätta och har ett avtagbart plasthandtag.

1l **9950521** **160,00**

VÅRT TIPS

24 | från **225⁰⁰**

● Passartill el- och gasspisar samt glaskeramiska hållar

24 | Mokabryggare Lucino

Eftersom mokabryggaren är av aluminium med extremt god värmeledningsförmåga blir den snabbt varm på både el- och gasspisar samt glaskeramiska hållar. Det värmeisolerade plasthandtaget på den kompakta mokabryggaren gör det möjligt att hålla upp kaffe på ett säkert sätt.

Material aluminium, plast. Tål inte maskindisk.

3 koppar **9950472** **225,00**

6 koppar **9950473** **280,00**

i två storlekar

→ Fler visselpannor hittar du online på movera.com



kuppels
CUTTER GÄSSMANN



1| 2| 3|

1-3 | Knivserie Sharp Line Edition

Klassisk knivserie med klingor av rostfritt, härdat specialstål.

- 1 | **Skalkniv** Bladets längd 7,5 cm
9917194 **54,00**
- 2 | **Kökskniv** Bladets längd 9 cm
9917195 **54,00**
- 3 | **Brödkniv** Bladets längd 21 cm
9917197 **84,00**



4| 5| 6|

4-6 | Knivserie Love Colour

Högkvalitativ knivserie med non-coating-beläggning. Ergonomiskt utformade soft-touch-handtag. Klinga av rostfritt stål.

- 4 | **Kökskniv** Bladets längd 8,2 cm orange
9954085 **74,00**
- 5 | **Universalkniv** Bladets längd 12,2 cm lila
9954086 **79,00**
- 6 | **Brödkniv** Bladets längd 19,3 cm blå
9954087 **110,00**



● extravassablad

7|

7 | Bordskniv Kitchen Line

Hållbar och tidlös bordskniv med tandat blad. Handtag av imiterad pärlemor. Klinga av rostfritt stål.

- 21 cm **9954088 99,00**



8 | Besticksats Budapest

Bestående av vardera 6 x knivar, gafflar, skedar, teskedar. Material av höglanspolerat rostfritt stål.

- 24 delar **9951362 260,00**



9 | Besticksats Paris

Bestående av vardera 6 x knivar, gafflar, skedar, teskedar. Tumlat rostfritt stål.

- 24 delar **9917176 185,00**



10 | Besticksats Regent

Bestående av vardera 6 x knivar, gafflar, skedar, teskedar, tårtgafflar. Material av höglanspolerat rostfritt stål.

- 30 delar **9951363 655,00**



11 | Besticksats Pales i 16 delar

Bestickset i 16 delar av rostfritt stål med halkfria handtag. Setet består av fyra gafflar, fyra knivar, fyra matskedar och fyra teskedar.

- material Rostfritt stål
Tål maskindisk
svart **9943063 270,00**



mintgrön

12 | Besticksats Prisma

Besticksats Prisma Bestående av vardera 6x knivar, gafflar, skedar, teskedar. Tål maskindisk

- 24 delar **9954208 375,00**



BRUNER

13 | Besticksats Delice

Besticksats med metallkärna och snygga plasthanthandtag. Tål maskindisk. Bestående av vardera 4x knivar, gafflar, skedar, teskedar. 16 delar

- grön **9950665 270,00**
grå **9913880 270,00**

Platsbesparande design



Collaps köksredskap kan fällas ihop helt efter användning och är perfekt för tillredning av varma och kalla rätter. Köksredskapen är tillverkade av okrossbart silikon och TPE, de är lätta att rengöra.



i två storlekar



hopfällad



NY

färg mörkblå



DINA FÖRDELAR

- Brottsäkert
- Hopfällbart
- Tål maskindisk



14 | Kastrull Outwell Collaps

material Silikon och rostfritt stål

2,5 l

grön **9951334 765,00**
svart **9924264 805,00**

4,5 l

grön **9951333 800,00**
svart **9924265 950,00**

15 | Hopfällbar tekanna

Material Silikon och rostfritt stål

1,5 l

grön **9911789 555,00**
mörkblå **9955647 585,00**

16 | Kaffefilter Collaps

Material Silikon och rostfritt stål
mått 15 x 8 x 13 cm (B x H x D)

grön **9955648 250,00**
mörkblå **9955641 250,00**



OBS: artikel 17, 18 (skål vikbar) och 20. Dessa produkter bör inte användas för feta livsmedel eller livsmedel baserade på olja.



17 | Hopfällbar skål M

Material TPE, plast

Storlek M, 23,5 x 9,5 cm (Ø x H)

grön/grå **9912509 90,00**
mörkblå **9955642 125,00**

Storlek L, 27,8 x 10,5 cm (Ø x H)

grön/grå **9912512 115,00**
mörkblå **9955643 150,00**

18 | Hopfällbar sil

Material TPE, plast

mått Ø 24 cm

grön/grå **9911786 120,00**
mörkblå **9955646 130,00**

19 | Hopfällbar diskbalja

Material TPE, plast

mått 28 x 6 x 38 cm (B x H x D)

grön/grå **9912513 260,00**
mörkblå **9955649 260,00**

NY

20 | Set skål och sil Collaps

Hopfällbar skål med lock och sil kan förpackas tillsammans.

TPE, plast

grön/grå **9955644 415,00**
mörkblå **9955645 415,00**

**TOPP-
ERBJUDANDE**



DRYCKESKÄRL |
TEKANNA | BESTICKHOP-
FÄLLBARA KÖKSREDSKAP

Click & Cook.

Upp och ner med handtagen i ett nafs

En revolutionerande lösning som sparar plats i köket. Den nya produktlinjen Click & Cook är mångsidig, platsbesparande och handtagen kan med en enkel rörelse fällas in och ut. Handtagens patenterade låsmekanism möjliggör mycket säker hantering under matlagningen.



1 | från **465⁰⁰**



- Nonstick-behandling
- Gasspisar, glaskeramiska hällar och elspisar

2 | från **360⁰⁰**



3 | från **110⁰⁰**



5 | **735⁰⁰**

- Nonstick-behandling
- Gasspisar, glaskeramiska hällar och elspisar
- med inbyggd sil

SET-PRIS
6 delar endast
1410⁰⁰



1-4 | Click & Cook grytor Keravis

Tredubbel non stick-behandling Keravis, förtärkt med keramikpartiklar, mycket värmebeständig.

Bottentjocklek 2,5 mm. Passar alla typer av spisar, utom induktionsspisar.

1 | Click & Cook Kastrull Keravis med lock

Ø 16 cm, 1,6 l	9931426	465,00
Ø 20 cm, 3,25 l	9931423	540,00
Ø 24 cm, 5,6 l	9931422	590,00

2 | Click & Cook Kastrull Keravis utan lock

Ø 16 cm, 1,6 l	9931418	360,00
Ø 20 cm, 3,25 l	9931419	415,00
Ø 24 cm, 5,6 l	9931421	495,00

3 | Click & Cook Glaslock Keravis

Ø 16 cm	9931403	110,00
Ø 20 cm	9931404	120,00
Ø 24 cm	9931405	130,00
Ø 28 cm	9931406	150,00

4 | Click & Cook Kastrullsats Keravis 6 delar

Består av tre kastruller med Ø 16 cm, Ø 20 cm och Ø 24 cm med passande glaslock.

9931410 1 410,00

5 | Pastagryta Gli Speciali

Kastrullen har geniala handtag, som är konstruerade så att locket i rostfritt stål kan användas för att hålla in kokhett vatten. Därför behöver du inte längre ett separat durkslag. Passar alla typer av spisar, utom induktionsspisar.

Ø 20 cm, 4 l 9951280 735,00

6 | från **410⁰⁰**

- passar alla typer av spisar
- med Thermopoint för optimalstektemperatur

6 | Panna Bologna Gratinium

Aluminiumpanna med sten-look och snygg, svartbehandlad botten. 5-delad Non stick-behandling Gratinium. Reptålig och lättskött. Ergonomiskt plasthandtag med Thermopoint (temperaturindikator i handtaget). Passar alla typer av spisar, även induktionsspisar.

Ø 20 cm	9941245	410,00
Ø 24 cm	9941246	465,00
Ø 28 cm	9941247	550,00

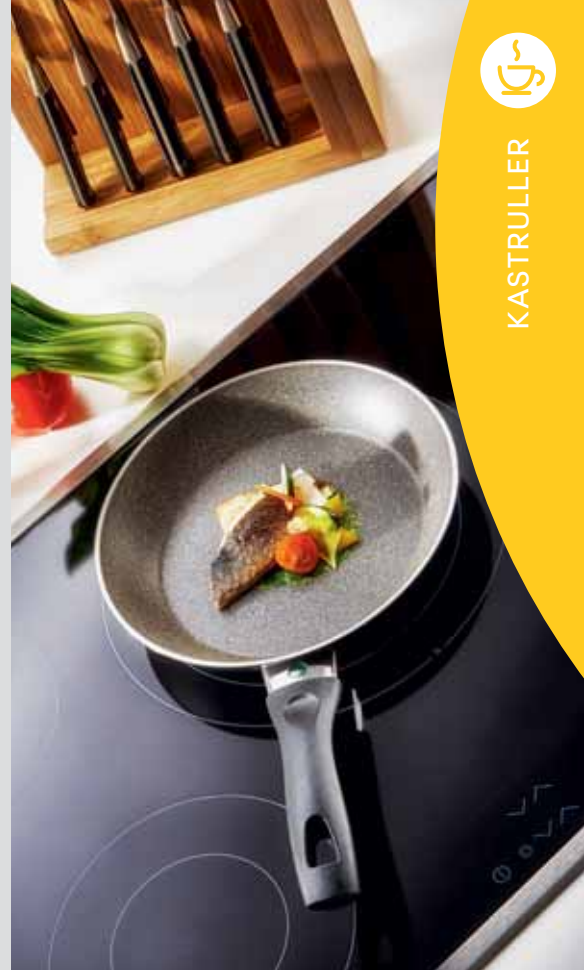
7 | Click & Cook-panna Gratinium

Aluminiumpanna med sten-look med fem-dubbel non stick-behandling Gratinium med mineralpartiklar. Lämplig för köksredskap av metall. För alla typer av spisar inklusive induktionsspisar. Material: aluminium, beläggning av granitium

Ø 20 cm	9950712	435,00
Ø 24 cm	9950711	520,00
Ø 28 cm	9950713	550,00

- Fällbarhandtag
- 5årsgaranti
- stenutseende

 7 | från **435⁰⁰**
8 | Click & Cook-panna KERAVIS

3-dubbel non stick-beläggning Keravis, förstärkt med extremt hårda keramikpartiklar, mycket värmebeständig. Passar alla typer av spisar, utom induktionsspisar.

Ø 20 cm	9931412	385,00
Ø 24 cm	9931413	440,00
Ø 28 cm	9931414	510,00

 8 | från **385⁰⁰**
9 | Click + Cook pannsats Gratinium, tre delar.

Bestående av pannor av storlek Ø 20 cm, Ø 24 cm och Ø 28 cm. Passar alla typer av spisar, utom induktionsspisar.

9951281 1 200,00

10 | Stänkskydd

Ø 20 cm	9950716	54,00
Ø 25 cm	9950717	71,00

 10 | från **54⁰⁰**

SET-PRIS
9 | 3 delar **1200⁰⁰**

3 delar





1 | Kaffebryggare för en mugg i taget

Tack vare de kompakta måtten passar denna kaffebryggare perfekt till att användas i bilen, husbilen, lastbilen eller båten. Efter bara 5 minuters brygning är kaffet färdigt i den snygga keramikmuggen.

Vikt 750 g

Mått 135 x 190 x 110 mm (inkl. Fixing Kit)

effekt 12 Volt/180 Watt

9930411

345,00



2 | Kaffebryggare MC052

Portabel kaffemaskin för 5 koppar. Upp till 5 koppar (625 ml) brygger man snabbt och tack vare varmhållningsplattan håller de sig varma länge. Glaskannan fixeras ytterligare med en transportsäkring.

· 12 Volt

· Filtret kan vridas ut så det går lätt att komma åt

· Glaskanna med doseringskala och integrerad transportsäkring

· Varmhållningsplatta med termostat

9930425

740,00



3 | Vattenkokare Perfect Kitchen

Den integrerade värmeplattan ger en snabb och bekväm uppvärmning. Din säkerhet garanteras av det låsbara locket och två termostater som å ena sidan stänger av när vattnet har kokat färdigt och å andra sidan förhindrar att apparaten hettas upp utan vatten i. Monteringsplatta ingår.

Spänning/effekt 12 V/200 W

9955227

825,00

*** TRISTAR



● inkl. 4 små järn

4 | Raclettegrill

Med effekt på 500 W perfekt även för camping. Smidig förvaring!

· 4 små raclettejärn

· stekhäll

· med non-stick-yta

· stekyta 22 x 17,5 cm (B x D)

· halksäkra fötter

· strömbrytare med kontrollampa

· inbyggda handtag

· kabellängd ca 0,78 m

· anslutning 230 V

· effekt 500 watt

· Mått 28 x 12 x 21 cm (B x H x D)

9980946

355,00



5 | Mikrovågsugn

Den högglassfärgromade dörren med spegelglas ger den här ugnen sin speciella och ädla stil. Apparaten har en integrerad grill och 8 förprogrammerade matlagingsprogram för tillredning av utsökta måltider. Volym 20 l, silverhölje, upptiningsfunktion, 5 inställbara effektnivåer, digital manövrering, grillfunktion, digital timer, LED-display, automatisk roterande platta 25,5 cm, grillgaller, spegelglasdörr, inställningsbar timer med signal 95 min, barnsäkring.

· vikt: 11,7 kg

· mått 43,5 x 25,5 x 35,5 cm (B x H x D)

43,5 x 25,5 x 35,5 cm (B x H x D)

· effekt 230 V / 1000 watt

9980945

1 725,00



6 | Brödrost

Stilfull brödrost i svart med hölje av rostfritt stål. Inklusive löstagbar bullvärmare och löstagbar smulbricka. Med upptinings-, uppvärmnings- och stopp-funktion.

Vikt 1,4 kg

Effekt 230 Volt/800 Watt

Mått 19 x 28,5 x 15 cm

9915216

395,00



7 | Köksredskapssats Stirius i 6 delar

Set med köksredskap i 6 delar. Tillverkade av stabil, värmebeständig och livsmedelsgodkänd nylon. Idealiska för grytor och pannor med nonstick-yta. material nylon
 Tål maskindisk, men inte mikrovågsugn svart

9943064 145,00



9 | Tredelad kryddbuk

Innehåll: Salt, peppar och paprika.
 9935860 43,00



10 | Sexdelad kryddbuk

Innehåll: Salt, paprika, curry, vitlöksalt, vitpeppar och svartpeppar.
 1 st. 9935850 44,00



11 | Kryddbuk 3-pack

Sexdelad kryddbuk med salt, paprika, curry, vitlöksalt, vitpeppar och svartpeppar. Fyrdelad kryddbuk för kryddning av kött. Fyrdelad kryddbuk för sallad och liknande.
 3-pack 9935740 120,00

- 60 min timer
- energislål



8 | Infrarödugn

Infrarödugnen lagar din älsklingsmat extra snabbt och skonsamt och på betydligt kortare tid och med lägre energiförbrukning än traditionella apparater. Kompakt 13 l ugnsvolym, stort fönster. Temperaturinställning från 70-230 °C. I leveransen medföljer bakplåt, grillgaller, smulbricka och grip-tång. Upptäck själv hur många

olika smaksensationer du kan tillaga i detta lilla utrymme!

- vikt 5,2 kg
- kabellängd 100 cm
- mått 34,2 x 22,2 x 39,8 cm (B x H x D)
- effekt 230 V / 1000 Watt

9951305 1 005,00



GOURMETMAXX



NY

i sortimentet



NY
i sortimentet

1 | CupboardStore kryddhylla för upphängning

Med denna innovativa design kan du även använda det annars oanvända utrymme under hyllan. I smart, utdragbart fack med plats för upp till sju kryddburar i standardstorlekar (som inte ingår i leveransen). Lätt att installera med starkt 3M™ VHB™-tejp. Avsedd för köksmöbler med en bredd på mer än 32 cm. Maximal hylltjocklek 2 cm. Mått 32 x 13,5 x 9,3 cm (B x H x D) material Polypropylen grå/vit

9955567

225,00

2 | Byrålåda CupboardStore för insättning i hylla

Med denna innovativa design kan du även använda det annars oanvända utrymme under hyllan. Den praktiska lådan har utrymme för små föremål som lösa buljongtärningar, små förpackningar och tandkrämstuber, som annars lätt kan tappas bort. Lätt att installera med starkt 3M™ VHB™-tejp. Enheten passar bekvämt under din befintliga hylla.

Mått 23,5 x 22,5 x 10 cm (B x H x D)

9955566

230,00



hopfällbar och glidsäker

3 | Hopfällbart grytunderlägg

Kan fällas ut till ett stabilt underlägg för en stor gryta eller ugnform. Fäll ihop för en kompakt förvaring. De är glidsäkra, reptålga och värmebeständiga upp till 200 °C.

9942525

115,00



Besticksymboler

5 | Besticklåda DrawerStore

Den unika smala och kompakta designen ger dig mer plats i lådan. Separata fack i olika plan för olika bestick. På ovansidan finns en symbol för respektive bestick för att underlätta sortering. Halkskyddad undersida. Passar utdragslådor som minst är 8 cm höga.

Mått 11 x 5,7 x 39,5 cm (B x H x D)

Material: plast

9953346

190,00

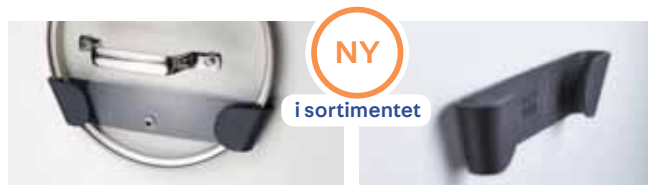

NY
i sortimentet

4 | Kastrullockshållare

Grytlocksfästena i denna sats i fyra delar kan fästas individuellt på insidan av skåpdörrar eller på djupa utdragslådor. Lätt att installera med starkt 3M™ VHB™-tejp. Hållarna passar till standardlock med en diameter från 16 till 24 cm.

9955565

175,00



6 | Flasköppnare med korksamlare

Efter du har öppnat flaskan faller korken ner i samlingsbehållaren. Utrymme för upp till 16 korkar.

9942526

175,00



NY
i sortimentet

med propp
med förvaringsfack

7 | Diskbalja med propp och förvaringsfack

Denna praktiska diskbalja omfattar ett separat förvaringsfack med plats för borstar, svampar och tvålautomater. Den integrerade proppen gör det möjligt att tömma skålen utan att lyfta upp den. För att enkelt och bekvämt kunna lyfta skålen finns två stora handtag. Mått 20,2 x 39,2 x 30,9 cm (B x H x D) material PP, TPR mörkgrå

9955568

520,00

purvario – förvaringsoptimerare

purvario
by DÖRR
alles sicher verstaat



KÖKSREDSKAP |
FIXERINGSMODULER

Det innovativa konceptet från purvario by Dörr gör det möjligt att transportera din servis och dina hushållsredskap platsbesparande och tyst.

Kontaktsystem

8 | Förvaringslister till kylskåp, 8 delar

Avsedd för förpackade livsmedel, mätglas, tupperware, burkar etc. Inkl. monteringsclips.

Mått 330 x 30 x 3 mm (B x H x D)

9953841 140,00



DINA FÖRDELAR

- flexibel och platsbesparande
- lätt att rengöra
- låg vikt

9 | Förvaringslister till utdragslådor, 8 delar

Passar till glas, muggar, flaskor, hushållsredskap, hygienartiklar, livsmedelsförpackningar, kontorsmaterial, små verktyg, med mera.

Mått 330 x 60 x 3 mm (B x H x D)

9953840 140,00

BÄSTSÄLJARE



Vario System – fixeringsmoduler

Vario-systemet har fyra flexibla fixeringsmoduler för olika storlekar och varianter. Utdragslådor och förvaringsutrymmen kan utnyttjas optimalt. Du behöver en basplatta av velour (kan klippas till efter behov) och motsvarande fixeringsmoduler som sätts fast på basplattan av velour med karborrhband. Fixeringsmodulerna kan alltid omplaceras.

10 | Velour-grundplatta

Velourtyg på kanalplatta av plast färg svart

Svart velourtyg.

Mått 30 x 50 cm (B x H)

Vikt 0,24 kg

9917364 280,00

Mått 50 x 50 cm (B x H)

Vikt 0,34 kg 9917365 395,00

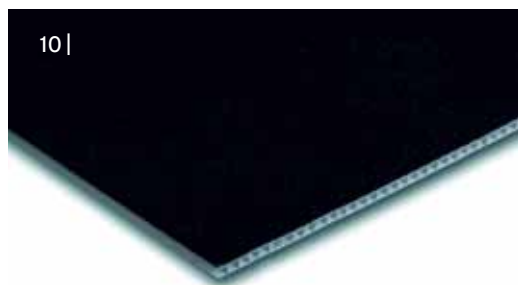

11-14 | Vario System –fixeringsmoduler



11 | **Vario System Modul I**
6-dubbel glas-/flaskhållare, låg
9917360 265,00



12 | **Vario System Modul II**
6-dubbel glas-/flaskhållare, hög
9917362 280,00



13 | **Vario System Modul III**
Dubbel tallriks-/grythållare
9917363 255,00

→ ska endast användas i kombination med velour-grundplattan med artikelnummer 9917364 eller 9917365!



14 | **Vario System modul IV**
Konceptet bakom förvaringsklossarna ger dig en mängd olika möjligheter att själva gestalta ditt förvaringsutrymme.
6-pack 9950498 140,00

15 | Tallriksställare, 4-pack

Tallriksassistenten ger optimal stabilitet och kan anpassas för tallrikar av alla dimensioner. Den halkskyddsbehandlade botten ger stabilitet. Genom den enkla spärrmekanismen kan de fyra elementen anpassas efter det önskade antalet tallrikar. Passar för tallrikar, plattor och skärbrädor. Mått 21,5 x 15 x 14,5 cm (B x H x D). Vikt 0,385 kg

9941194 180,00

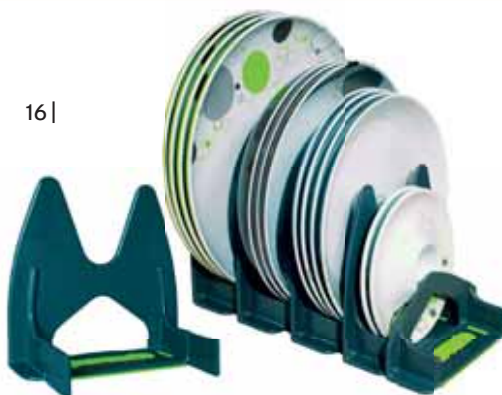

16 |



- kan utvidgas hur mycket som helst
- halkskyddad botten
- stabilt

Säker förvaring för allt på resan



1 | Tallrikshållare Omni-Stop

Innovativt men enkelt tillbehör för att klämma fast vissa hushållsartiklar i en husvagn eller husbil. Fäststång av eloxerad aluminium, tryckbygel av extra robust plast.

9931125 110,00

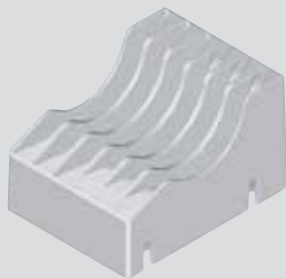

2 | Tallrikshållare

Kan kombineras – sätts bara ihop och sedan är det klart. För tallrikar/fat med \varnothing 140 till 200 mm. Måttet kan anpassas genom en iläggbar reduceringsring. Enkel för sex tallrikar. Kan byggas ut genom ett kopplingssystem.

låg 75 mm **9931113 78,00**
höj 110 mm **9931116 100,00**

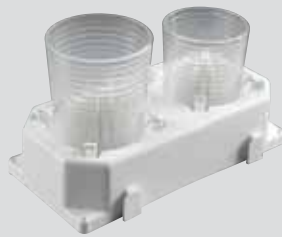

3 | Kopp- och glashållare

För säker transport. Förhindrar halkning och störande klappande och klirrande från glasen under resa.

Kopphållare

Glasdiameter: 80–95 mm. Enkel för två koppar. Kan byggas ut genom ett kopplingssystem.

9931117 80,00

Glashållare

Glasdiameter 50–70 mm. Enkel för två glas.

9931118 135,00

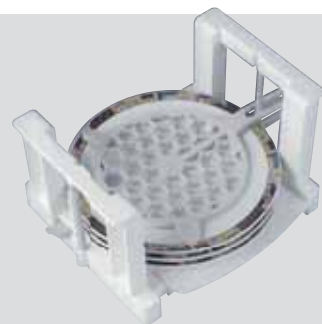

4 | Tallrikshållare

Utdragbar för tallrikar med \varnothing 200–300 mm. För upp till åtta tallrikar som kan fixeras med de medföljande gummimattorna.

för sex tallrikar **9931114 220,00**

för åtta tallrikar **9931115 240,00**



● Sätts fast med sugkoppar

5 | Kryddhylla Style

Har plats för upp till sex kryddburar. Inklusive skruvar och pluggar. Material kromad metall. Mått 30 x 7 x 7 cm (B x H x D).

9941188 210,00



6 | Universalfäste med skruvöglor

28,9 x 9,5 x 10,3 cm (B x H x D)

9936690 260,00



7 | Kombihållare med skruvöglor

Kryddhylla med hållare för hushållspapper. Mått 28,1 x 20,9 x 13,5 cm (B x H x D)

9936688 315,00



8 | Fäststång Barkeeper

Utfällbar fäststång med halksäkra ändlock. Förhindrar att kylskåpets och förvaringsskåpens innehåll glider runt under resan.

vit, \varnothing 10 mm, 25–44 cm

2 st. **9950091 95,00**

vit, \varnothing 10 mm, 41–71 cm

2 st. **9950101 105,00**

ek, \varnothing 10 mm, 25–44 cm

2 st. **9950092 95,00**

ek, \varnothing 10 mm, 42–71 cm

2 st. **9950102 105,00**



● Hopfällbar

9 | Diskställ

Det vridbara utloppet gör att vattnet obehindrat kan rinna ner i diskhon. Med 4 stora fack där bestick och köksredskap kan rinna av. Bestickhållaren kan tas av så att man kan använda diskstället som disklåda istället.

Mått 36,5 x 13,0 x 31,0 cm

Tål maskindisk

9954075 185,00

9 |



10 |

10 | Uttagbar besticklåda

Material plast.

Mått 47,5 x 6,3 x 38,0 cm (B x H x D)

9983485 160,00

**11 | Mugghållare
Drinkmaster**

Den smarta dryckeshållaren för camping, husvagn, husbil, båt och trädgård. På sidan av bordsskivan kan glas, burkar och olika mindre tillbehör förvaras på ett säkert sätt.

blå **9950607 60,00**
grön **9950610 60,00**

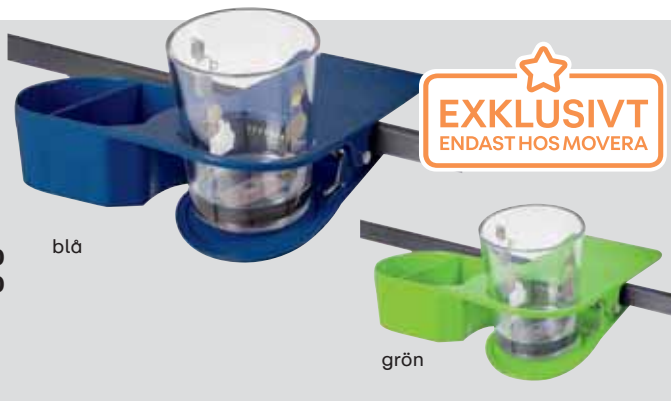
**12 | Flaskhållaren
Pandora**

Robust dryckeshållare av plast. Med flexibel monteringsvinkel. Perfekt för bilar och husbilar. Passar till flaskor på upp till 2 liter.

material plast
svart **9954284 86,00**

13 | Flaskhållare

för sex flaskor

9936762 62,00

14 | Glas- och mugghållare

Av högvärdig gummi-/plastblandning, skyddar glasen så att de inte går sönder. Mått 33 x 24,5 x 6 cm med 13 fördjupningar för glas eller koppar

9930900 230,00

15 | Hopfällbar mugghållare

9982020 78,00

17 | Skyddsöverdrag

För glas och flaskor, av slitstarkt, mjukt plastmaterial; 4,5 mm tjockt

6-pack **9930650 78,00**

16 | Glasskyddsbricka

Passar till husbil, husvagn och andra fritidsfordon. Glasbrickan kan anpassas både invändigt för dricksglas med olika diameter, utvändigt för olika skåpmått och användas individuellt.

Material: skumgummi

Mått 40 x 4 x 50 cm (B x H x D).

9930901 340,00

**18 | Mega-Klipp dubbel
glashållare**

Sätts fast med den medföljande dubbelhäftande tejen från 3M. Lika säker som skruvmontering. Skaftdiameter på 6-10 mm.

En sats = två hållare

grå **9931127 120,00**
brun **9931121 120,00**

**19 | Mega-Klipp dubbel
glashållare för rödvins-
glas**

Sätts fast med den medföljande dubbelhäftande tejen från 3M. Lika säker som skruvmontering. Skaftdiameter på 6-10 mm.

En sats = två hållare

grå **9931128 120,00**
brun **9931123 120,00**

**20 | Mega-Klipp enkel
glashållare för rödvins-
glas**

Sätts fast med den medföljande dubbelhäftande tejen från 3M. Lika säker som skruvmontering. Skaftdiameter på 6-10 mm.

En sats = fyra hållare

grå **9931129 120,00**
brun **9931124 120,00**

**21 | Mega-Klipp enkel
glashållare**

Sätts fast med den medföljande dubbelhäftande tejen från 3M. Lika säker som skruvmontering. Skaftdiameter på 6-10 mm.

En sats = fyra hållare

grå **9931126 120,00**
brun **9931122 120,00**





1 | Hopfällbar balja

Den hopfällbara baljan kan användas för att tvätta, diska, bära osv. Står av sig själv när den fylls med vatten. Mycket stabilt vävt material. Sparar plats vid förvaring.
33 x 33 x 19,5 cm, 15 l
blå

9935379 160,00



● Hopfällbar



2 | Hopfällbar hink med lock

Collaps-hinken kan fällas ihop helt efter användning. Volym 7,5 l. Mått Ø 31 cm, höjd 24 cm (5,5 cm hopfällad), vikt 1 kg

9913921 365,00



3 | Hopfällbar hink

Vikbar spann av extra stark kvalitet. Står av sig själv när den är fylld med vatten. Material PVC
Innehåll 9 liter, storlek 26 x 31 cm

9935378 115,00

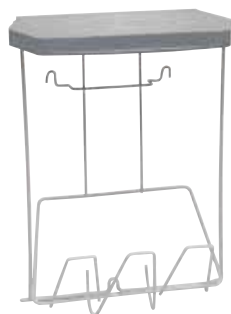

4 | Avfallsram

Kan enkelt monteras platsbesparande på insidan av en skåpslucka eller på en fri väggyta resp. en tältpinne. Med stabilt plastlock.
mått 23 x 33 x 16 cm (B x H x D)
6 l

9938050 195,00



5 | Soppkorg

Spannen hakas fast från alla sidor.
Mått 20 x 30 x 23 cm (B x H x D), 8 l

9932420 155,00

Mått 23 x 30 x 25 cm (B x H x D), 10 l

9932421 170,00



6 | Avfallshink

Montering av 5 l avfallshink i en utdragslåda eller dörr. Med rökgrått lock. Material plast.
Mått 24,7 x 18,5 x 18,2 cm

9999542 160,00



● Färgenkanvariera

7 | Soppåsställ Bio Boy NG

Soppåsställ med förvaringsfack för reserv-soppåse. 10 soppåsar ingår i leveransen.
material plast
Mått 32,5 x 66 x 28,5 cm (B x H x D)

9955439 145,00



8 | Soppåshållare Trapsy

Klämram för soppåsar med snäpplock, 20-pack soppåsar ingår.
Mått 13,9 x 10,8 x 4,5 cm (B x H x D)

9951570 67,00

Soppåse

20-pack som passar soppåshållaren Trapsy.
Mått 31,5 x 31,5 x 18,0 cm (L x H x P)

9930653 26,00

BÄSTSÄLJARE



BRUNER

9 | Avfallsbehållare Pillar

Med lock. Perfekt för mindre avfall i husbilar, husvagnarellerbåtar. Dettätalocket hindrar dålig lukt från att sprida sig. Tillverkad av högkvalitativ plast. Lätt att montera med dubbla kardborrband och skruvkoppling.
Kan utan svårighet hakas loss vid rengöring.
Mått 26,5 x 30,0 x 12,0 cm (B x H x D)

5,5 l

9950405 150,00

Mått 31,5 x 31,5 x 18,0 cm (L x H x P)
10 l

9950824 210,00

10 | Hink Fabric

Praktisk multifunktionshink. Fungerar perfekt för förvaring av hushållstillbehör, till disken eller som inköpskorg.

material PP

Innehåll 15 l

orange	9955621	69,00
grön	9955623	69,00
blå	9955624	69,00
lila	9955625	69,00

11 | Lock Fabric Top

Plastlock som passar till multifunktionshinken.

material PP

grå	9943065	43,00
-----	----------------	--------------

12 | Silinsats Fabric In

Korginsats i plast som passar till multifunktionshinken.

material PP

grå	9943066	54,00
-----	----------------	--------------



13 | Vikbar hink Rivula

Hopfällbar hink av robust plast. Tack vare Fold-Away-systemet kan den vikas ner så den blir mycket kompakt och lätt att transportera utan att ta upp mycket plats.

Volym 10 l

material PP, TPU

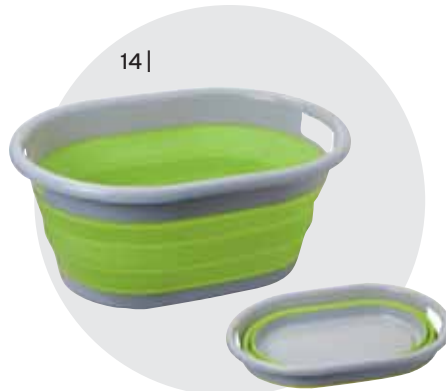
grå / grön	9943067	110,00
------------	----------------	---------------

14 | Tvättkorg Fabric

Hopfällbar diskbalja av robust plast. Tack vare Fold-Away-systemet kan den vikas ner så den blir mycket kompakt och lätt att transportera utan att ta upp mycket plats.

Volym 36 l

material PP, TPU

grå / grön	9943069	165,00
------------	----------------	---------------

15 | Vikbar korg Reducta

Hopfällbar hushållskorg av robust plast. Tack vare Fold-Away-systemet kan den vikas ner så den blir mycket kompakt och lätt att transportera utan att ta upp mycket plats.

Volym 16 l

material PP, TPU

grå / grön	9943068	110,00
------------	----------------	---------------



16 |

• med praktiskt klämlås

16 | Clipbox 38 liter

Mått 52 x 37 x 27 cm (B x H x D)

9935592	140,00
----------------	---------------

17 | Clipbox 25 liter

Mått 44 x 31 x 23 cm (B x H x D)

9935591	95,00
----------------	--------------

BESTÄLL TILL DIREKT

18 | Svampset, 4-pack

Syntetiskt sämskskinn (32 x 40 cm), svamp (155 x 110 x 65 mm), hård polersvamp (100 x 80 x 50 mm), rengörings- och torkkudde (125 x 90 x 40 mm)

9981948	93,00
----------------	--------------

19 | Magic fläckborttagningssvamp, 4-pack

Rengör endast med vatten utan rengöringsmedel. Perfekt för alla plast- och metallytor, även för gummibåtar, PVC, trädgårdsmöbler, badkar, köks- och badrumsytor, glas, speglar och alla andra hårda ytor. 14-pack.

Mått 12 x 3,5 x 6 cm.

9916669	105,00
----------------	---------------

Rent och fint i hela fordonet



1 | Tvättborste av aluminium
Med utdragbart teleskopskaft av aluminium 90–175 cm, med vattengenomströmning, stor och mjuk tvättborste som passar Gardenas slanganslutningar. Vikt 0,66 kg

9945816 215,00

2 | Tvättborste av aluminium
Supermjuk tvättborste med borstar på sidorna. Teleskopskaft av aluminium som kan dras ut till 90–175 cm. Med vattengenoms-trömning och snabbkoppling. vikt 1,58 kg

9983684 295,00

3 | Tvättborste ECO
Teleskopskaft som kan dras ut mellan 105 och 185 cm, med snabbkoppling vikt 0,95 kg

9935173 220,00

4 | Tvättborste aluminium standard
Borstskaft av aluminium som kan dras ut till 130 cm med nylongän-ga. Mjuk tvättborste av plast. Vikt 0,28 kg

9950625 155,00

6 | Tältkvast Spik
Praktisk tält- och verandakvast med teleskopskaft som kan dras ut mellan 70 och 118 cm. Kan stu-vas undan kompakt. Vikt 0,34 kg grå/grön

9913851 76,00

7 | Tvättborste av aluminium med runt huvud
Skaft av aluminium. Med vattengenomströmning. Supermjuk tvättborste. Med snabbkoppling. Mått 13 x 60 x 10 (B x H x D) Vikt 0,32 kg

9950626 120,00

5 | Tvättborste aluminium extralång
Teleskopskaft av aluminium som kan dras ut till 130–300 cm. Med vattengenomströmning. Supermjuk, stor tvättborste. Med snabbkoppling. Mycket lämpad för lastbilar och stora husvagnar. Vikt 1,56 kg

9950624 350,00

8 | Universalskyffel
Med tryckknappar i hopfällbart skaft. Robust utförande av lackerad aluminium. Med etui. Mått 28 x 32 x 4,5 cm (B x H x D) vikt 0,7 kg

9921050 325,00

9 | Snöborste med isskrapa
Teleskopskaft av aluminium som kan dras ut mellan 80 och 120 cm, halkskyddat soft-handtag, snöborste med gummi-läpp som kan vridas 90° Vikt 0,3 kg

9955606 160,00

10 | Borstsats Butler
Borstsats av plast med skyffel och kvast. **9950528 55,00**

11 | Sopborste med skyffel
Flexibel sopborste med skyffel, enkel och utrymmessnål. Mått 34 x 30 x 2 cm (B x H x D). **9983379 120,00**

flexiblasidoväggar

Tvätta och centrifugera på resan

12 | Mini-tvättmaskin

Den här platsbesparande tvätthjälpen kan tvätta (upp till 3 kg tvätt) och kan även centrifugera (upp till 1,5 kg tvätt). Den är lätt att använda, man behöver bara kranvatten och vanligt tvättmedel. Med anslutningslang för att tömma maskinen och påfyllningslang för att fylla den.

Mått 33,5 x 53 x 34 cm (B x H x D)

Urustning och funktioner:

Max. 10 l vattenpåfyllningsvolym

Tvätta upp till 3 kg tvätt

Centrifugera upp till 1,5 kg tvätt

Max. 260 Watt

Spänning 230 V

Vikt 5 kg

9951303

795,00



12 | 795⁰⁰

- perfekt att ha med på resan
- inkl. slungfunktion
- lätt att transportera tack vare bärhandtaget



lätt att fylla på och tömma med en slang



RENGÖRING
HUSHÅLLSAPPARATER



- med fot av rostfritt stålsom skruvas fast

13 | Fläkt Mistral

Fläkt med svängande huvud och förkromat skyddsgaller.

Ø 22 cm

Spänning 12 Volt

9951389

260,00

BESTSELLER

BRUNER



- med 12 V-kontakt

14 | Hårtork Monsun

12 V-resehårtork med fällbart handtag, på/av-brytare och 12 V-kontakt. Hölje av slitstark plast.

Effekt 12 V, 168 W

Vikt 0,28 kg

9920057

185,00



15 | Hårtork Sciroque NG

Kompakt resehårtork med ett platsbesparande fällbart handtag. Kan drivas med 230 V eller 110 V spänning. Hölje av slitstark plast. Inklusive praktisk förvaringsväska.

Effekt 800 W, spänning 220 V + 110 V AC

mått 14,3 x 5 x 19 cm (B x H x D)

Vikt 0,3 kg

grå/svart

9955671

215,00

16 | Våt- och torrdammsugare Power-Vac

Dammsugaren behöver ingen extern strömförsörjning tack vare ett inbyggt batteri. Uppladdning av nättaggregat i ca 10-14 med 230-voltkontakten. Leveransomfång: Dammsugare, sugslang, möbelmunstycke, mattmunstycke, fogmunstycke, bärrem, nätadapter, bruksanvisning.

Tekniska uppgifter

Motor 12 Volt DC

Batteri 12 Volt DC, 2,6 Ah, drift ca 20 min.

Kapacitet 3,8 l

Effektförbrukning 100 Watt

Sugeffekt 400 mm vattenpelare

Mått 270 x 320 x 198 mm (B x H x D)

Vikt 2,1 kg

9930424

1 185,00

Mattmunstycke

9995524

64,00



- Våt- & torrmunstycke

17 | Handdammsugare Akku 2 in 1

Kompakt, mobil handdammsugare. Även för våtskor. Inkl. Mattmunstycke, fogmunstycke, våt- och torrmunstycke och laddningskabel. 230 V-anslutning.

Batteri 1500 mAh litiumjonbatteri

100 ml smutsbehållare

Effekt 230 Volt/40 Watt

Mått 59 x 13 x 6 cm (B x H x D)

Vikt 1,6 kg

9951306

445,00

DOMETIC

HUSHÅLL

www.movera.com

109





Kylning

	SIDAN
Kylväskor, kylboxar och tillbehör	112-114
Kylskåp	115-119
Ventilationsgaller och vinteröverdrag	120
Klimatanläggningar	121-127

Quipon



Klimatanläggning
Quipon AIR

från **20 755⁰⁰**

Se sidan 122



Kompressorkylbox
CFX3

från **11 335⁰⁰**

Se sidan 114



i sortimentet



Kompressor-
kylskåp RC
10.4

från **17 540⁰⁰**

Se sidan 117

Komfortabla DC/AC-kylboxar med TCX-specialelektronik för 12/24 volt DC och 230 volt AC



1-3 | Kylbox TropiCool

Vid behov kan man även använda dessa praktiska boxar till varm mat. När uppvärmningsfunktionen aktiveras, uppnås en temperatur upp till +65°C.

TCX-specialelektronik med softtouch-manöverpanel

- Temperaturinställning i 7 steg i uppvärmnings- och kyl drift
- LED-temperaturvisning
- Minnesfunktion som sparar senaste inställningen
- Folierad manöverpanel som skyddar elektroniken mot damm och fukt

1 | **2 495⁰⁰** ● inkl. batterivakt och polvändningsskydd

● volym 14 l



DINA FÖRDELAR

- Kylning i ned till 30 °C under omgivningstemperaturen! (TC 07 till 25 °C), uppvärmning till +65 °C
- 12/24/230-volts anslutning standard med prioriteringsbrytare för nätdrift (TC07: 12/230V)
- Intelligent energibesparing
- TC-specialelektronik med ny softtouch-manöverpanel

2 | **2 735⁰⁰**



● volym 20 l



3 | **3 450⁰⁰**



● volym 33 l



Modell	1 TCX 14	2 TCX 21	3 TCX 35
Energieffektivitetsklass	A++	A++	A++
Årlig energiförbrukning i kWh/år*	74	77	77
Förvaringsvolym (l)	14	20	33
Bullernivå (dB)	41	41	41
Anslutningar	12/24/230 volt	12/24/230 volt	12/24/230 volt
Förbrukning 12 V/230 V	46 / 50 / 64	46 / 50 / 64	46 / 50 / 64
Kylkapacitet under Omgivningstemperatur ca (°C)	27	27	27
Mått (B x H x D cm)	45,0 x 32,8 x 30,3	45,0 x 42,0 x 30,3	55,0 x 46,0 x 37,6
Vikt (kg)	5,8	7,3	10,6
Färg	ljusgrå/mörkgrå	ljusgrå/mörkgrå	ljusgrå/mörkgrå
Art.nr	9954681	9954682	9954683
Pris	2 495,00	2 735,00	3 450,00



Kompressorteknik "Light" Extremt kompakt konstruktion

Denna förvånansvärt lätta kompressorkylbox är lika enkel att hantera som termoelektriska boxar. Axelrem, bårbygel eller bårhandtag gör att den är redo för alla sorters mobilt bruk. Förvaring är inget problem - den supersmala konstruktionen gör den till den perfekta "nischlösningen". Dessutom finns det ytterligare fördelar vad gäller effekt och utrustning - normal- och djupkylning ner till -18/ °C vid minimal strömförbrukning, oberoende av utomhustemperatur.

DOMETIC

DINA FÖRDELAR

- Extremt kompakt konstruktion
- Nu ännu lättare
- Kylning och djupfrysning
- Specialelektronik med digital temperaturvisning
- Batterivakt med 3 nivåer
- LED-innerbelysning
- Digital display
- 12/24 V DC
- 100-240 V AC



- Digitaldisplay
- Två integrerade dryckeshållare

• Digitaldisplay

6 |

- Digitaldisplay
- Uttagbar korg



Kompressorkylbox CoolFreeze CF

Modell	4 CF 11	5 CF 16	6 CF 26
Energieffektivitetsklass	A++	A++	A++
Årlig energiförbrukning i kWh/år*	80	59	72
Förvaringsvolym (l)	10,5	15	21
Bullernivå (dB)	46	48	48
Anslutningar	12 / 24 V DC 100-240 V AC	12 / 24 V DC 100-240 V AC	12 / 24 V DC 100-240 V AC
Medelförbrukning ca (W)	35	35	35
Förbrukning vid +20 °C/+32 °C Omgivningstemperatur och +5 °C i kylfacket (Ah/h)	0,29 / 0,61	0,21 / 0,44	0,44 / 0,67
Temperaturintervall	+10 °C till -18 °C	+10 °C till -18 °C	+10 °C till -18 °C
Mått (B x H x D cm)	54,0 x 35,8 x 23,5	54,95 x 36,69 x 26,0	55,0 x 42,5 x 26,0
Vikt	8,5	9,5	10,5
Färg	ljusgrå/mörkgrå	ljusgrå/mörkgrå	ljusgrå/mörkgrå
Art.nr	9953865	9953866	9953867
Pris	5 485,00	5 795,00	6 560,00



Kompressorkylbox CFX 28



Djupkylningstemperaturer till minst -22 °C: Först i sitt slag för mobil användning! Tack vare en nytvecklade kraftfull kompressor och en extra stark isolering sänks energiförbrukningen jämfört med föregående modeller ännu en gång med upp till 35%. Optiskt överraskande med exklusiva detaljer för tunga fordon: Kantförstärkningar, gångjärn i rostfritt stål och robust beläggning på locket säkerställer att den kan stå emot hård belastning. Ändå är CFX-boxarna förvånansvärt lätta och med sitt hopfällbara bårhandtag lätta att transportera.

Modell	7 CFX 28
Energieffektivitetsklass	A++
Årlig energiförbrukning i kWh/år*	61
Förvaringsvolym (l)	26
Bullernivå (dB)	34
Anslutningar	12/24 / 240 V
Medelförbrukning ca (W)	40
Förbrukning vid +20 °C/+32 °C Omgivningstemperatur och +5 °C i kylfacket (Ah/h)	0,30 7 0,58
Temperaturintervall	-22°C till +10°C
Mått (B x H x D cm)	62,0 x 34,2 x 42,5
Vikt	ca 13,1
Färg	ljusgrå / mörkgrå
Art.nr	9940655
Pris	8 945,00

DINA FÖRDELAR

- Effektiv kompressor
- Stabil med lätt konstruktion
- Inklusive uttagbara, delbara korgar för optimal organisering (alla utom CFX3 35)
- Integrerad isbitsform (endast 55IM)
- CFX-smartphone-app för reglering av temperatur via bluetooth eller wi-fi samt kontroll av effektdata



Ny standard för kompressortechnik: Kompressorkyl- och frysexboxen CoolFreeze CFX3

Dometics CFX3 lyfter utomhuslivet på en helt ny nivå. Du får njuta av att ständigt ha fräscha livsmedel och kalla drycker. Dometics marknadsförande VM503-kylteknik möjliggör en avslappnad upplevelse. Hjärtat på kylboxen är en kompressor med optimerad mjukvara som kylar och fryser effektivt men säkrar även en optimal energiförbrukning. CFX3 är utrustad med en lätt men stabil skyddsram som gör den perfekt för utomhusbruk. De stabila, fjädrade aluminiumhandtagen underlättar medtagandet och lyftandet. Kyltemperaturen kan ställas in enkelt på TFT-displayen men du kan även ladda ner Dometic-appen för att styra temperaturen om du inte orkar stiga upp ur din solstol.

5-11 från **11 335⁰⁰**

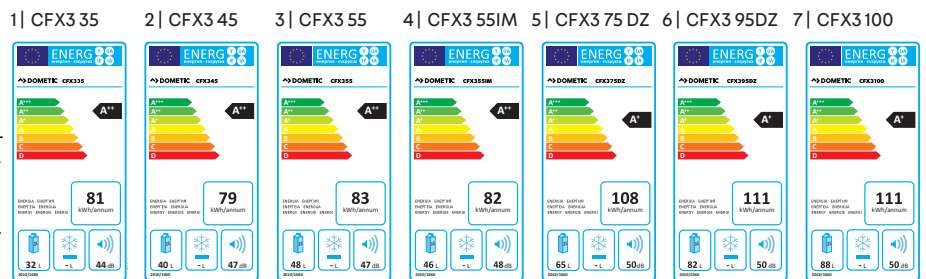

De nya CFX3 75DZ och CFX3 95DZ har två separata temperaturzoner för att du ska kunna använda både kyl- och frysfunktionerna samtidigt.



modell	1 CFX3 35	2 CFX3 45	3 CFX3 55	4 CFX3 55IM	5 CFX3 75DZ	6 CFX3 95DZ	7 CFX3 100
Energieffektivitetsklass	A++	A++	A++	A++	A+	A+	A+
Årlig energiförbrukning i kWh/år*	81	79	83	82	108	111	111
Förvaringsvolym (l)	32	40	48	46	65 (39/26)	82 (48/34)	88
Bullernivå (dB)	44	47	47	48	51	50	50
Anslutningar	12 / 24 V DC 100 – 240 V AC	12 / 24 V 100 – 240 V AC	12 / 24 V DC 100 – 240 V AC	12 / 24 V DC 100 – 240 V AC	12 / 24 V DC 100 – 240 V AC	12 / 24 V DC 100 – 240 V AC	12 / 24 V DC 100 – 240 V AC
Medelförbrukning ca (W)	50	50	50	52	70	70	73
Förbrukning vid +20 °C/+32 °C							
Omgivningstemperatur och +5 °C i kylfacket (Ah/h)	0,47 / 0,98	0,49 / 1,03	0,56 / 1,10	0,59 / 1,11	0,84 / 1,59	0,94 / 1,81	0,91 / 1,56
Temperaturintervall	-22 °C till +10 °C	-22 °C till +10 °C	-22 °C till +10 °C	-22 °C till +10 °C	-22 °C till +10 °C	-22 °C till +10 °C	-22 °C till +10 °C
Mått (B x H x D cm)	39,8 x 40,7 x 69,4	39,8 x 47,6 x 69,4	72 x 48 x 45,5	72 x 48 x 45,5	89,2 x 47,2 x 49,5	96,2 x 47,2 x 53	96,2 x 47,2 x 53
Vikt	16,9	18,7	20,4	21,3	27,8	29,8	29,6
Färg	ljusgrå mörkgrå	ljusgrå mörkgrå	ljusgrå mörkgrå	ljusgrå mörkgrå	ljusgrå mörkgrå	ljusgrå mörkgrå	ljusgrå mörkgrå
Art.nr	9955977	9955988	9955989	9955992	9955993	9955994	9955995
Pris	11 335,00	12 045,00	13 465,00	14 885,00	15 595,00	18 430,00	17 010,00



Två kylfack med separat inställbar temperatur (endast DZ)



Den integrerade TFT-displayen visar funktionerna



Med skyddsram och helisolerat lock med aluminiumgångjärn

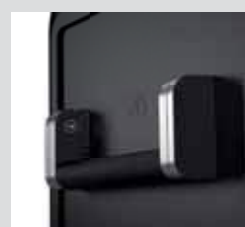

Nedfällbara och avtagbara handtag



CFX-smartphone-app för reglering av temperaturen via bluetooth eller wi-fi

De mobila absorptionskylskåpen Dometic CombiCool är bekväma och mångsidiga kylskåp för husbilen och husvagnen. Deras största styrka: kan användas med både 12 volt, 230 volt eller gasol för att bidra till kraftfull kylning.



Absorptionskylskåp

8 | **5 610⁰⁰**

i
Inte lämplig för
montering i fordon.

9 | **6 675⁰⁰**



med aluminiumfront



8 | CombiCool RF 60

- Absorptionskylskåp för drift på 12 volt, 230 volt och gasol
- 12-V-batteritändning och ca 61 l volym
- Justerbar gallerhylla och dörrhyllor
- Fullständig ljudlös absorptionsteknik
- Modern design – aluminiumfront och svart stomme

9 | CombiCool RF 62

- Absorptionskylskåp för drift på 12 volt, 230 volt och gasol
- 12-V-batteritändning och fullständig ljudlös
- Justerbar gallerhylla och dörrhyllor
- Bruttovolym ca 56 liter, därav 5 liter frysfack
- I ädel vit design

Modell	8 CombiCool RF 60	9 CombiCool RF 62
Volym med frysfack (l)	ca 61	ca 56
Volym frysfack (l)	-	5
Tändning	Batteri	Batteri
Anslutningar	12/230 volt / gasol	12/230 volt / gasol
Anslutningsvärd e12 V / 230 V (W)	110 / 110	110 / 110
Anslutningsvärde gas (g/h)	14,8	14,8
Förbrukning 12 V / 230 V (kWh/24h)	1,9 / 1,9	1,9 / 1,9
Förbrukning gasol (g/24h)	325 till 375	325 till 375
Kylkapacitet	under omgivningstemperatur max. 30 °C	under omgivningstemperatur max. 30 °C
Mått (B x H x D cm)	48,6 x 61,5 x 49,0	48,6 x 61,7 x 49,0
Vikt (kg)	26	25
Färg	svart/aluminium	vit
Utförande	30 mbar	30 mbar
Art.nr	9900365	9900325
Pris	5 610,00	6 675,00

Domestic 5-serien: en optimerad klassiker

Även extremt framgångsrika mobila kylskåp går ur tiden: Den väletablerade Domestic 4-serien kommer att ersättas av den nya 5-serien. Domestic 5-modellerna har en modern optik, isblå innerbehållare och innerbelysning. Serietillverkade tekniska förbättringar: batteridrivna tändning, termostatisk styrning 230 volt eller gasol. 5-serien passar utrymmen i små fritidsfordon och har förvånansvärt mycket utrymme inuti. De finns tillgängliga i storlekar från 60 till 80 liter volym.

1-3 | från

9 635⁰⁰

DOMETIC



Domestic RM 5310



Standard- och hjulhusmodell

Kylskåpen i Domestic 5-serien har samma mått som de i Domestic 4-serien – det går problemfritt att byta. Utöver standardmodellen i två olika höjder finns även en hjulhusmodell (RM 5330) i programmet.

DINA FÖRDELAR

- Separat frysack
- Praktiska förvaringsfack på insidan av dörren
- Tillräckligt med plats för att stora flaskor kan stå i dörren
- Användarvänlig kontrollpanel
- Invändig LED-belysning
- Batteridrivna tändning
- Temperaturreglering med termostat vid 230 V och gasol



Domestic RMV 5305



• särskilt för montering i campingbussar och liknande fordon

4 | 17 430⁰⁰



Artiklarna 1-4 är endast avsedda för installation i fordonet.

kylskåpen i Domestic 8-Serie hittar du på movera.com



230 Volt



12 Volt



Gasol



Absolut ljudlös



Användarvänlig kontrollpanel



Säker dörrlåsning med ventilationsmodus



Justerbara hyllor

modell	1 RM 5310	2 RM 5330	3 RM 5380	4 RMV 5305
Volym med frysack (l)	60	70	80	70
Volym frysack (l)	5	5	5	8
Tändning	Batteri	Batteri	Batteri	AES
Anslutningar	12 V DC/230 V AC	12 V DC/230 V AC	12 V DC/230 V AC	12 V DC/230-240 V AC
30 mbar	30 mbar	30 mbar	30 mbar	
Anslutningsvärde 12 V / 230 V (W)	120 / 125	120 / 125	120 / 125	130 / 135
Anslutningsvärde gas (g/h)	18,3	18,3	18,3	-
Förbrukning 12 V / 230 V (kWh/24h)	2,5 / 2,5	2,5 / 2,5	2,5 / 2,5	3,12 / 3,12
Förbrukning gasol (g/24 h)	270	270	270	270
Kylkapacitet	Kylskåp +7 °C, Frysack ner till -12 °C vid omgivningstemperaturer upp till 32 °C (motsvarar klimatklass SN)	Kylskåp +7 °C, Frysack ner till -12 °C vid omgivningstemperaturer upp till 32 °C (motsvarar klimatklass SN)	Kylskåp +7 °C, Frysack ner till -12 °C vid omgivningstemperaturer upp till 32 °C (motsvarar klimatklass SN)	Kylskåp +7 °C, Frysack ner till -12 °C vid omgivningstemperaturer upp till 32 °C (motsvarar klimatklass SN)
Mått (B x H x D cm)	48,6 x 61,8 x 47,4	48,6 x 82,1 x 47,4	48,6 x 82,1 x 47,4	48,6 x 82,1 x 47,85
Vikt (kg)	20	24,3	24	24,5
Färg	silver/grå	silver/grå	silver/grå	silver/svart
Art.nr	9964130	9964131	9964132	9952666
Pris	11 815,00	13 125,00	14 320,00	17 430,00

Alltid på rätt sida med vänster-höger- kylskåp 10.5 & 10.4

DOMETIC

5-6 | från **17 540⁰⁰**

7-8 | från **28 425⁰⁰**



KYLSKÅP



i sortimentet



Dubbelhängda
dörrar - kan öppnas
till höger eller
vänster

5-6 | Kompressorkylskåp RC 10.4

- Kompressorpower för skåpbilar
- Kompressorkylskåp med display
- Patenterat, dubbelsidigt dörrfäste – går att öppna på vänster och höger sida
- Bästa kylkapacitet i sin klass
- Maximal flexibilitet med avtagbart frostfack
- Ventilation endast via frontlisten – ingen ytterligare öppning krävs
- Behagligt tyst, ekonomisk drift i nattläget
- Boostfunktion för snabb nedkylning av livsmedel
- Tvåpunktslåsning för maximal säkerhet

7-8 | Kylskåp RMD 10.5T

Absorptionskylskåp för inbyggnad

- Patenterad lösning: dubbelhängda dörrar – öppnas åt vänster eller höger utan att hängas om
- Eleganta aluminiumhandtag längs med kylskåpets hela höjd
- Bäst kylprestanda i sin klass – kylaggregatet testat i den australiska vildmarken
- Intuitiv användning tack vare TFT-display samt vrid- och tryckknapp
- Innovativt interiörkoncept – med en funktion för vinflaskor
- En LED-ljuslist ger en jämn och enhetlig innerbelysning
- Inbyggnadsmåtten gör att man kan byta ut en äldre RMD-modell
- En CI-Bus-anslutning är förberedd för anslutning till en kompatibel central manöverenhet för att möjliggöra central styrning och kontroll
- Dörr med tvåpunktslåsningmekanism på båda sidor för maximal säkerhet och självklart även med vinterläge
- Automatiskt energival (AES)



Komfortabel manöverlist
LED-displayer för PÅ/AV, kylnivå och driftläge (standard/ljudlös/boost)



VG-Fresh grönsaksfack
Med inställbar luftfuktighet och ett lock som ytterligare avställningsyta



LED-belysning
Ger en jämn och enhetlig belysning i hela kylskåpet



Praktiskt tillbehör
Staplingsbara öggbehållare och isbitsformar med smarta skjutlock



ny i sortimentet ny i sortimentet

modell	5 Dometic RC 10.4	6 Dometic RC10.4
Volym med frysfack (l)	70	90
Volym frysfack (l)	7,5	7,5
Anslutningar	12/24 V	12/24 V
Medelhög effektförbrukning ca (W)	51	55
Förbrukning vid +25 °C/+32 °C	33 Ah / 24 h	36 Ah / 24 h
omgivningstemperatur och +5 °C i kylfacket (Ah/h)		
Mått (B x H x D cm)	42 x 82,1 x 45	42 x 97,5 x 48,5
Vikt (kg)	19,5	21,5
färg	svart / silver	svart / silver
art.nr	9955745	9955746
pris	17 540,00	18 835,00



modell	7 RMD 10.5T	8 RMD 10.5XT
Volym med frysfack (l)	153	177
Volym frysfack (l)	29	35
tändning	AES	AES
Anslutningar	12/230 V	12/230 V
Anslutningsvärde 12 V / 230 V (W)	250/170	250/170
Anslutningsvärde gas (g/h)	24,2	24,2
Förbrukning 12 V / 230 V (kWh/24h)	3,4/4,4	3,4/4,4
Förbrukning gas (g/24 h)	580	580
Kylkapacitet	kylskåp +7 °C, Frysfack ner till -12 °C vid omgivningstemperaturer upp till 32 °C (motsvarar klimatklass SN)	kylskåp +7 °C, Frysfack ner till -12 °C vid omgivningstemperaturer upp till 32 °C (motsvarar klimatklass SN)
Mått (B x H x D cm)	52,3 x 124,5 x 60,5	52,3 x 124,5 x 60,5
Vikt (kg)	40	41,5
färg	svart	svart
art.nr	9954379	9954399
pris	30 995,00	32 240,00

Inbyggda premiumkylskåp till ditt fritidsfordon

DOMETIC



DINA FÖRDELAR

- Klarar tropiska klimat!
- Djupfrysning vid 43°C omgivningstemperatur
- Kylning, kylning och frysning eller bara frysning (3 användningsmöjligheter)

CoolMatic CRX

1-4 | Kompressor kylskåpen i CoolMatic CRX-serien kan anta många skepnader. Tricket är ingen hemlighet, utan en patenterad uppfinning av Dometic. Frysfacket kan enkelt dras ut, för att ge plats till ett större kylskåp eller frys. Den önskade temperaturen ställs in genom Soft-Touch på manöverpanelen, som är sitter i innerväggen och har integrerad LED-belysning. Orsaken till detta är en intelligent teknik – systemet optimerar kompressorns rotationshastighet och sparar därmed upp till 25%.

- 1-3 frostfack avtagbara

Modell	1 CRX 50	2 CRX 65	3 CRX 80	4 CRX 110
Volym med frysfack (l)	45	57	78	104
Volym frysfack (l)	4,4	7	7,5	9
Anslutningar	12 / 24 V DC	12 / 24 V DC	12 / 24 V DC	12 / 24 V DC
Medelhög effektförbrukning ca (W)	40	45	48	50
Förbrukning vid +25 °C/+32 °C				
Omgivningstemperatur och +5 °C i kylfacket (Ah/h)	1,11 / 1,7	1,14 / 1,8	1,19 / 2,0	1,8 / 2,4
Mått (B x H x D cm)	38,0 x 53,4 x 50,0	44,8 x 52,5 x 54,5	47,5 x 64,0 x 52,8	52,0 x 74,5 x 55,8
Vikt (kg)	17	19	21	26
Färg	silver/svart	silver/svart	silver/svart	silver/svart
Art.nr	9951537	9951538	9951539	9951551
Pris	9 865,00	10 455,00	11 190,00	12 240,00



Det uttagbara frysfacket finns i modellerna CRX 50, CRX 65 och CRX 80



Soft-Touch manöverpanel



stängd

Inställning med två funktioner: kylning och ventilering



vent



Uttagbart frysfack

5+6 | CoolMatic MDC 65 + 90

Optimal kyleffekt, även vid höga yttertemperaturer och en näst intill ljudlös drift. Ingen förhandskylning behövs innan resans början. Tack vare kompressortechniken behövs ingen extern ventilation.

Modell	5 MDC 65	6 MDC 90
Volym med frysfack (l)	64	90
Volym frysfack (l)	10	10
Anslutningar	12 / 24 V DC	12 / 24 V DC
Medelhög effektförbrukning ca (W)	45	45
Förbrukning vid +25 °C/+32 °C		
Omgivningstemperatur och +5 °C i kylfacket (Ah/h)	1,13 / 1,69	1,13 / 1,69
Mått (B x H x D cm)	48,5 x 67,3 x 47,5	48,5 x 83,0 x 47,5
Vikt (kg)	20	28
Färg	grå/ljusgrå	grå/ljusgrå
Art.nr	9951553	9951554
Pris	13 440,00	14 320,00



Artiklarna på denna sida är avsedda för installation i fordon.

DINA FÖRDELAR

- förstklassig kylprestanda
- mycket tyst
- dörren kan hängas till höger eller vänster
- 3 års garanti
- automatisk avfrostning och självövervakning
- anti-kondensfunktion
- när denna energikälla väljs sker gasoltändningen automatiskt

Absorberkylskåp

Absorberkylskåp passar optimalt för dig som campar längre utan elladdning, eftersom du kan välja mellan tre olika energikällor.

N3000-serien baseras på den senaste tekniken och användarnas nya behov. Kontrollbildskärmen gör att displayen syns bättre och blir lättare att manövrera.



N4000-E+ Serie

N4000-A Serie

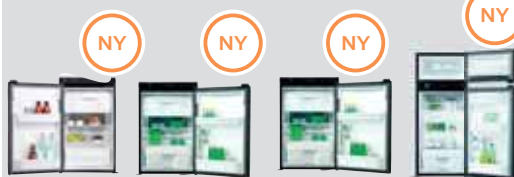

N4080-E+

N4097-E+

N4100-E+

N4145-A
gångjärn vänster

Kompressorkylskåp

Tack vare sin starka kyl effekt ger detta kylskåp en hemtrevlig känsla. Den kyler ner snabbt för att du ska kunna åka iväg på semester.

Mer volym, lägre vikt, kompakt form, effektiv strömförbrukning av fordonsbatteriet, nattmodus, tjock isolering, energisparande och tystgående.



T1152

T1090



T1152
Öppning uppe

T1090
Öppning uppe

T1090
Öppning uppe

Artiklarna på denna sida är avsedda för installation i fordon.

modell	N4080-E+	N4097-E+	N4100-E+	N4145-A gångjärn vänster	T1152	T1090	T1090
Volym med frysfack (l)	81	96	97	141	152	90	90
Volym frysfack (l)	10	11	11	23	18	6,5	6,5
Tändning	elektrisk	elektrisk	elektrisk	elektrisk	-	-	-
Anslutningar	12 / 230 V Gas	12 / 230 V Gas	12 / 230 V Gas	12 / 230 V Gas	12 V	12 V	12 V
Anslutningsvärde 12 V / 230 V (W)	140 / 153	140 / 153	140 / 153	205 / 240	-	-	-
Anslutningsvärde gas (g/h)	18,8	14,8	18,2	22,9	-	-	-
Förbrukning 12 V / 230 V (kWh/24h)	2,4	2,6	2,8	4,0	0,5	0,4	0,4
Förbrukning gas (g/24 h)	240	270	330	420	-	-	-
Mått (B x H x D cm)	48,6 x 82,1	52,5 x 82,1	52,5 x 82,1	52,5 x 124,5	41,8 x 150 x 57,8	41,8 x 97,5 x 48,5	41,8 x 97,5 x 48,5
Vikt (kg)	22,5		27		34	21	21
Färg	svart	svart	svart	svart	svart	svart	svart
Art.nr	9943102	9943103	9943104	9943105	9929143	9954480	9954481
Pris	12 350,00	12 980,00	14 200,00	21 980,00	20 770,00	13 900,00	13 900,00

Kylskåp som ingår i fordonets originalutrustning och som monteras direkt av tillverkaren kan ha andra specifikationer.

* Genomsnittlig energiförbrukning vid en omgivningstemperatur på 25 °C



7 | Ventilationssats för kylskåp

- förbättrar luftcirkulationen
- maximerar kylkapaciteten
- färg svart

9996296 625,00



8 | Batteriefack R3G för kylskåp E-serie

- batteriefack för självständig drift, försörjer dig konstant med ström för manövrering
- passar inte till touch control-modeller
- färg: svart

9908319 275,00

Ventilationsgaller

1 | från **235⁰⁰**



2 | från **235⁰⁰**



4 | från **360⁰⁰**



3 | **235⁰⁰**



5 | från **265⁰⁰**



	modell	1 LS 100 oben Mått 47,9 x 18,5 cm (B x H)	2 LS 200 unten Mått 47,9 x 18,5 cm (B x H)	3 LS 300 Mått 51,8 x 27,7 cm (B x H)	4 LS 330 Mått 43,8 x 27,8 cm (B x H)	5 LS 500 Mått 47,9 x 37,1 cm (B x H)
vit	Komplett set	Art.nr 9951069 Pris 465,00	Art.nr 9953438 Pris 465,00	Art.nr 9953991 Pris 610,00	-	-
	Ram	Art.nr 9920537 Pris 235,00	-	Art.nr 9956606 Pris 235,00	Art.nr 9925713 Pris 360,00	Art.nr 9925598 Pris 305,00
	Galler	Art.nr - Pris -	-	Art.nr 9956607 Pris 655,00	Art.nr 9932442 Pris 630,00	Art.nr 9998603 Pris 760,00
	Vinterlucka	Art.nr 9944412 Pris 345,00	-	Art.nr 9951307 Pris 335,00	Art.nr 9953584 Pris 505,00	Art.nr 9925635* Pris 265,00
svart	Komplett set	Art.nr 9952696 Pris 655,00	Art.nr 9952697 Pris 620,00	-	-	-
	Vinterlucka	Art.nr 9933234 Pris 655,00	-	-	-	-
bianco	Vinterlucka	Art.nr - Pris -	-	Art.nr 9999345 Pris 355,00	-	-
grå	Komplett set	Art.nr - Pris -	-	Art.nr 9912067 Pris 400,00	-	-
	Galler	Art.nr - Pris -	-	Art.nr 9956608 Pris 620,00	-	-
	Vinterlucka	Art.nr - Pris -	-	Art.nr 9956609 Pris 365,00	-	-
ljusgrå	Vinterlucka	Art.nr - Pris -	-	-	Art.nr 9912371 Pris 355,00	-
dunkelgrau	Vinterlucka	Art.nr - Pris -	-	Art.nr 9956611 Pris 365,00	Art.nr 9923790 Pris 820,00	-

*krävs två stycken

6 | Kaminöverdrag till LS 100

Kaminöverdrag till ventilationsgallerset LS 100, vikt 0,250 kg
vit **9954005 135,00**

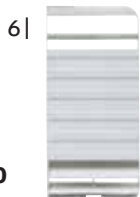

7 | Takfläkt R 500

Takventilationen R 500 rekommenderas, om det finns en markis på kylskåpssidan. Mått 548 x 140 x 205 mm (B x H x D), vikt 0,400 kg.
vit **9999669 835,00**



THETFORD
ACCOMPANIES YOU.



8 | från **440⁰⁰**



8 | Ventilationsgallerset består av monteringsram och ventilationsgaller

modell	Vent	Vent	Vent
Mått	186 x 483	257 x 432	281 x 523
vit	9981693	9920397	9994781
creme	9981692	-	-
ljusgrå	9981691	-	-
grå	9992332	9927625	9998946
Pris	440,00	650,00	625,00

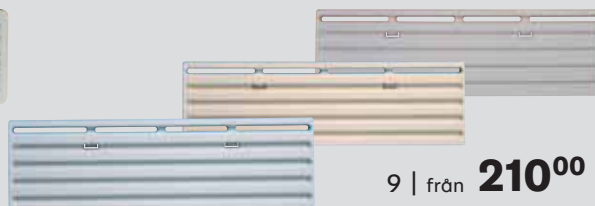

9 | från **210⁰⁰**

9 | Vinterlucka för Thetford-ventilationsgaller

modell	Vent	Vent (utan bild)	Vent (utan bild)
Mått	186 x 483	257 x 432	281 x 523
vit	9991509	9916947	9990645
creme	9996035	9916947	9990645
ljusgrå	9991510	9916947	9990645
grå	9994061	9916947	9990645
Pris	210,00	295,00	325,00

Trevligt klimat med

Webasto
Feel the drive



KYLSKÅPSTILLBEHÖR

Klimatanläggning Cool Top Trail

Cool Top Trail -klimatanläggningarna passar bra i husbilar och husvagnar på upp till 10 meters längd. Den stora värmväxlaren bidrar till en hög uppvärmingsstyrka och hög effekt. Den goda pålitligheten och höga kyleffekten har testats med fina resultat i den australiska hettan upp till 50 grader. Enheterna har som standard en värmepumpsfunktion med hög effekt, som fungerar bra och kan värma upp fordonet även vid yttemperaturer ner till minus 5 grader.

10-12 | från **23 700⁰⁰**



NY



med LED-display



DINA FÖRDELAR

- Effektiva enheter med hög kyl- och värmekapacitet vid låg strömförbrukning
- Lättviktsmaterial och lågt buller
- Robusta och tillförlitliga enheter
- Brett användningsområde från -5 till 50 °C
- Platt konstruktion och kompakt design

NY



med LED-display



12 | **34 390⁰⁰**

Beteckning	10 Cool Top Trail 20	11 Cool Top Trail 24	12 Cool Top Trail 34
Rekommenderad fordonslängd (m)	upp till ca 8 m	upp till ca 8 m	upp till ca 10 m
Kyleffekt (W)	2000	2 400	3 400
Värmeeffekt (W)	2000	2 400	3 000
Strömförbrukning kyl drift (A)	3,0	4,2	5,8
Strömförbrukning värmedrift (A)	2,6	3,8	5,4
Driftspänning (Volt AC / Hz)	230/50	230/50	230/50
Takutsnitt (B x D mm)	400 x 400	400 x 400	400 x 400
Taktjocklek (mm)	25 - 85	25 - 85	25 - 70
Mått (B x H x D mm)	1002 x 215 x 566	1002 x 215 x 566	1122 x 223 x 850
Mått inne (B x H x D mm)	557 x 43 x 536	557 x 43 x 536	575 x 49 x 515
Vikt (kg)	30,8	31,8	48
Art.nr	9955806	9955807	9955808
Pris	23 700,00	25 800,00	34 390,00

1 | **20 755⁰⁰**



ytterenhetklimatanläggning



Artikeln är endast avsedd för installation i fordon.



inkl. fjärrkontroll



integreratluftfilter

generöst utblås

touch-kontrollpanel

luftfördelare endast 50 mm monteringshöjd

Quipon AIR

När du semesterar med husbil är det skönt att kunna vara oberoende - även av vädret. Quipon AIR klimatanläggningarna håller hettan eller kylan ute - vilket som än behövs.

4 | Klimatanläggning Quipon AIR

- lätt att använda med fjärrkontroll
- kraftfull i alla väder
- kylar och värmer
- reglerar luftfuktigheten
- väldigt tystgående
- enkel att montera
- för fordon upp till 8 meter

Priset inkluderar klimatanläggning och innerdel

Beteckning	Quipon AIR
Rekommenderad fordonslängd (m)	max. 8
Kyleffekt (W)	2.500
Värmeeffekt (W)	2.200
Strömförbrukning kyl drift (A)	4,5
Strömförbrukning värmedrift (A)	4,1
Driftspänning (Volt AC / Hz)	230 / 50
Takutsnitt (B x D mm)	356 x 365
Taktjocklek (mm)	30 - 80
Mått (B x H x D mm)	650 x 259 x 1018
Mått inne (B x H x D mm)	615 x 490 x 50
Vikt (kg)	42,5
Art.nr	9960303
Pris	20 755,00

2 |



5 | Adapterram Quipon

Tillbehör för klimatanläggning Quipon AIR

9960304

400,00

Kraftfull kyla på varma dagar



DINA FÖRDELAR

- Effektstark: koler ner fordonet på rekordtid
- Energieffektiv: arbetar mycket effektivt både i kyl- och värmedrift
- Komfortabel: strömsparande, dimbar LED-stämningsbelysning
- Smart: styr din klimatanläggning och intelligenta AC bekvämt via appen

3 | Klimatanläggning Aventa komfort

Aventa komfort kan mer än bara kraftfull kylning: Under övergångsperioden kan du tack vare den integrerade värmepumpen använda takklimatsystemet som värmare också. Driften är särskilt energibesparande. Takklimatsystemet Aventa komfort är lätt att montera i efterhand på ditt fordon. Klimatanläggningen styrs med den medföljande IR-fjärrkontrollen - eller som tillval med den digitala manöverenheten Truma CP plus eller appen Truma App. Via luftfördelaren strömmar den svala luften ut till hela bouterymmet. Ett inbyggt filtersystem renar inomhusluften. Luftfördelaren Aventa är försedd med en strömsparande, dimbar LED-stämningsbelysning.

Beteckning	Aventa komfort
Rekommenderad fordonslängd (m)	från 7
Kyleffekt (W)	2 400
Värmeeffekt (W)	1 700
Strömförbrukning kyl drift (A)	4,2
Strömförbrukning värmedrift (A)	3,7
Driftspänning (Volt AC / Hz)	230 / 50
Takutsnitt (B x D mm)	380 x 350 / 400 x 400
Taktjocklek (mm)	25 - 50 (med takförstärkningsadapter upp till 110)
Fläktlägen	3 plus sleep-funktion, 2 vid uppvärmning
Fjärrkontroll	ja
Mått (B x H x D mm)	660 x 248 x 1008
Mått inne (B x H x D mm)	523 x 46 x 670
Vikt (kg)	33
Aventa creme/brun	9964150
Aventa grå	9964151
Pris	30 890,00



creme/brun

tele-basaltgrå



Endast avsedd för installation i fordonet.



→ Klimatanläggningarna Aventa kan styras via en app, om man har den digitala manöverenheten Truma CP plus och Truma iNet Box. Mer information hittar du på sidorna 136-137.

Tillbehör för Heki

4 |



4 | Manöverenhet CP plus iNet ready

Skaffa dig ett perfekt klimat som är lika behagligt som hemma med den centrala manöverenheten Truma CP plus till Truma Combi och klimatsystem samt Truma iNet Box som central styrenhet. Bekvämt på vägen med Truma App.

9954025 3 575,00

5 | Taktjockleksadapter 10 mm (utan bild) för taktjocklek > 50 - 110 mm (1 st.)

9964119 265,00

6 | Utjämningsband för luftfördelare (utan bild)

För utjämning av upp till 5 mm springor mellan luftfördelare och tak. Längd 2,36 m

grå 9964127 360,00

creme 9964128 360,00

Grundpris per 1 meter = 152,28

7 | Utbytesfilter (2 stycken) (utan bild)

9964125 245,00

Lätt, tyst, kraftfull



Aventa compact



Aventa compact plus

● Hög kylkapaciteti kompakt hölje

6+7 | Klimatanläggningen Aventa compact / compact plus

Taklimatanläggningarna Truma Aventa compact och Aventa compact plus har designats med sådana dimensioner att de passar på näst intill alla fordonstak. Samtidigt är det de lättaste och tystaste taklimatanläggningarna på marknaden. Med sin excellenta kyleffekt och individuellt inställbara luftfördelare är de förstahandsvalet för alla fritidsfordon.

Temperaturen och fläktnivån ställs in via fjärrkontrollen – eller som tillval via Truma CP plus eller appen Truma App (i kombination med Truma iNet Box). Truma Combi med manöverenheten Truma CP plus finns redan i de flesta fordon, och därför kan klimatanläggningen Aventa lätt integreras i det befintliga systemet. Den smarta AC:n manövreras via Truma CP plus eller appen Truma App.

Beteckning	6 Aventa compact	7 Aventa compact plus
Rekommenderad fordonslängd (m)	upp till 6	upp till 7
Kyleffekt (W)	1700	2200
Värmeeffekt (W)	-	-
Strömförbrukning kyl drift (A)	2,8	4,4
Strömförbrukning värmedrift (A)	-	-
Driftspänning (Volt AC / Hz)	230	230
Takutsnitt (B x D mm)	380 x 350 / 400 x 400	380 x 350 / 400 x 400
Taktjocklek (mm)	25-50 (med takförstärk ningsadapter upp till 110)	25-50 (med takförstärk ningsadapter upp till 110)
Fläktlägen	3 plus sovfunktion	3 plus sovfunktion
Fjärrkontroll	ja	ja
Mått (B x H x D mm)	785 x 265 x 560	785 x 265 x 560
Mått inne (B x H x D mm)	556 x 46 x 496	556 x 46 x 496
Vikt (kg)	27,5	29,5
Creme/brun	9954226	9955124
Tele-basaltgrå	9954225	9955123
pris	28 660,00	31 405,00

DINA FÖRDELAR

- Kompakt: den lättaste taklimatanläggningen på marknaden*
- Universell: passar på alla fritidsfordon
- Komfortabel: extremt tystgående
- Effektstark: kyler snabbare än alla andra taklimatanläggningar*
- Smart: styr din klimatanläggning och intelligenta AC bekvämt via appen

*i sin effektklass



creme/brun

tele-basaltgrå

Aventa compact

i Endast avsedd för installation i fordonet.

8 | Isoleringsram

Isoleringsramen rekommenderas vid montering av taklimatanläggningen Aventa comfort/eco med måttet 400 x 400 mm, t.ex. vid en befintlig taklucka.

Mått 520 x 44 x 560 mm (B x H x D), vikt 0,9 kg.

9964126 445,00



9 | Utjämningsramssats

För montering i en skåpbil (oberoende av modell) kan man köpa en utjämningsramssats till tätningsramen.

9954214 400,00



FreshJet 1700/2200

DOMETIC



TAKKLIMATANLÄGGNINGAR

FreshJet kompakt: superplatt design med uppvärmning

Elegant design, låg höjd över tak: de båda kompakta FreshJet-modellerna skapar ett harmoniskt helhetsintryck tillsammans med andra tillbyggnader på taken som exempelvis satellitantenner eller takluckor. Det finns till och med plats för en andra FreshJet – om du vill skapa två skilda klimatzoner i fordonet. Den mycket låga startströmmen som FreshJet 1700 behöver och Softstart-funktionen till modellen 2200 gör att anläggningarna kan användas utan problem även på campingplatser med låg säkring.

2 | FreshJet 2200

2.379⁰⁰

1 | 2.259⁰⁰

1 | FreshJet 1700



● Softstart



För fordon upp till max 7 m längd:

- Extremt platt konstruktion och låg vikt
- Behagligt sval och avfuktad luft
- FreshJet 1700/2200 med extra värmefunktion
- Mycket låg startström, FreshJet 2200 med Softstart
- Tre effektvarianter för olika långa fordon, för mindre än 6 m och upp till 7 m
- Perfekt till att användas två och två för att skapa två skilda klimatzoner i större fordon
- Kan användas även under färden med hjälp av en tillbehörssats (12 volt DC)

● Inklusive fjärrkontroll



Luftfördelare

Med dessa luftfördelare blåses luften ut i två riktningar via breda kanaler. Det uppstår ett mjukt, angenämt luftutblås.

● Tvåreglerbar luftströmmar och LED-belysning



● Luftfördelningsbox ingår i leveransen för alla FreshJet-modeller!



Enkel styrning – alla funktioner kan styras med fjärrkontroll



Utblåsningsriktningen för luftströmmarna är individuellt inställbara

Luftfördelare för FreshJet 2000



● Fyra utblås som kan ställas in individuellt

NY

FreshJet 3000

Klimatkraft för stora fordon

DOMETIC

Båda modellerna FreshJet 2600 och 3200 har tillräckligt med kraft för att perfekt sprida luftkonditionering i fordon från 8 meters längd. Med Softstart får du en problemfri drift även vid dåligt säkrade campingplatser, värmefunktionen ger bekväm temperatur även kalla dagar.

3 | **FreshJet 3000**



NY

1 | **34 425⁰⁰**



*Den nya inverter-kompressor-tekniken ger en tystgående funktion och höjer effekten betydligt

● Inklusiv fjärrkontroll

FreshJet 2000

Kompakt form för skåpbilar

- Taklimatanläggning med luftfördelare, speciellt utvecklad för skåpbilar.
- Ultrakompakt, lätt design
- Kylning, värmning eller avfuktning av luften på ett knapptryck
- Med belysning och värme
- Soft start - startar lätt även vid låg energitillförsel



NY

2 | **28 120⁰⁰**



● Inklusiv fjärrkontroll

3 | **FreshJet 2700 / 3200**



Beteckning	1 FreshJet 1700	2 FreshJet 2200	3 FreshJet 3000	3 FreshJet 2000
Rekommenderad fordonslängd (m)	max. 6	max. 7	ab 7	max. 7
Kyleffekt (W / Btuh)	1700 / 5 800	2 200 / 7 500	594 W - 2 516 W*	2000 / 6825
Värmeeffekt (W)	800	1200	898 W - 3 107 W*	1200
Strömförbrukning kyl drift (A)	2,7	4,1	4,6	4,1
Strömförbrukning värmedrift (A)	3,5	5,2	7,4	5,2
Förbrukning värmedrift (W)	800	1200	530 - 1058*	2000
Förbrukning kyl drift (W)	620	950	530 - 1700	1200
Driftspänning (Volt AC / Hz)	230 / 50	230 / 50	230 / 50	230 / 50
Takutsnitt (B x D mm)	400 x 400	400 x 400	400 x 400 / 360 x 360	400 x 400
Taktjocklek (mm)	25-60	25-60	20 - 100	25 - 60
Fjärrkontroll	ja	ja	ja	ja
Mått (B x H x D mm)	562 x 225 x 787	562 x 225 x 787	665 x 240 x 997	787 x 225 x 562
Mått inne (B x H x D mm)	555 x 45 x 470	555 x 45 x 470	518 x 48 x 579	562 x 225 x 787
Vikt	29	32	36	32
Färg	vit	grå	vit	chill grey
Art.nr	9953544	9955773	9955778	9934347
Pris	26 985,00	29 245,00	34 425,00	28 120,00
Adapterram				
Art.nr adapterram	9907545	9907545	9907545	9907545
Pris	500,00	500,00	500,00	500,00
Art.nr adapterram skåpbil	9912546	9912546	9912546	9912546
Pris	945,00	945,00	945,00	945,00

FreshLight 2200

Världens första takmonterade klimatanläggning med integrerat fast takfönster



Med denna innovativa typ av klimatanläggning behöver du inte avstå från takfönstret. Tvärtom: fönstret är istället integrerat i klimatanläggningen. Resultatet: behaglig temperatur ombord i husvagnen eller husbilen och dessutom naturligt ljus ovanifrån. Särskilt komfortabla egenskaper hos modellen FreshLight: aktiv ventilation och uppvärmningsfunktion.

4 | FreshLight 2200

Andas ut – och njut av den himmelska utsikten



Naturligt ljus



Kyld luft – avfuktad



Kompletterande uppvärmningsfunktion

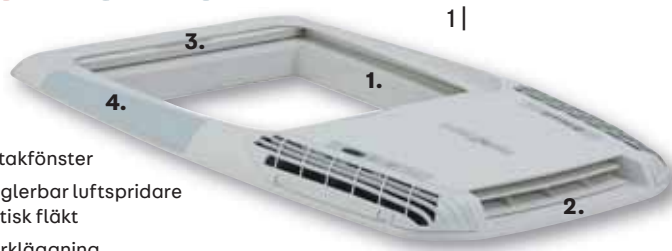

1. Inbyggt fast takfönster
2. Individuell reglerbar luftspridare med automatisk fläkt
3. Plisserad mörkläggning
4. Dimbara LED-ljus

DINA FÖRDELAR

- Integrerat fast takfönster
- Energieffektivt värmepumpsystem för kylning och uppvärmning
- Individuellt inställbar luftfördelare med automatfläkt
- Frånluftsfunktion
- för 7 m långa fordon
- Med en tillbehörssats kan den användas även under färden (12 volt DC)

Beteckning	FreshLight 2200
Rekommenderad fordonslängd (m)	max. 7
Kyleffekt (W / Btuh)	2 200 / 7 500
Värmeeffekt (W)	2 700
Strömförbrukning kyl drift (A)	4,1
Strömförbrukning värmedrift (A)	5,2
Förbrukning kyl drift (W)	950
Förbrukning värmedrift (W)	1200
Driftspänning (Volt AC / Hz)	230 / 50
Taktsnitt (B x D mm)	400 x 700
Taktjocklek (mm)	25-60
Antal munstycken	2 (1 fram, 1 bak)
Fjärrkontroll	ja
Mått (B x H x D mm)	758 x 210 x 1105
Mått inne (B x H x D mm)	550 x 53 x 880
Vikt	42
Art.nr	9962639
Pris	32 550,00



Endast avsedd för installation i fordonet.

Kylning även under färden

2 | DC Kit 3, Komfort DSP-T12

Ger möjligheten att använda klimatanläggningen även vid färd, sinusinverter 1500 Watt.

9953869 20 525,00

3 | Skyddsöverdrag

Material 100 % polyester

9907927 1 660,00







Grillning och gas

	SIDAN
Gasolgrillar	130-135
Kolgrillar	135
Värmarsystem, dieselvärmare och gasvärmare	136-143
Varmluftsfördelning	142
Elvärmare, strålningsvärmare och värmekaminer	143
Gassäkerhet	143, 153
Gasteknik	144-152
Kök, diskbänkar och ugnar	154-155

BÄSTSÄLJARE

Level Control
Nivåmätare

2 195⁰⁰

Se sidan 153



Gasgrillsset Chelsea inkl.
väska & gourmetset

4 015⁰⁰

Se sidan 131



EXKLUSIVT
ENDAST HOS MOVERA

Gasträckssystem
Caramatic Drive two
vertikal 30 mbar

1 250⁰⁰

Se sidan 146



NY

Grillar från Outdoorchef



OUTDOORCHEF
SWISS GRILL INNOVATION

designade och utvecklade i Schweiz

OUTDOORCHEF är ett helschweiziskt företag vars ledord är kvalitet och innovation. Sedan snart tre årtienden designas och utvecklas grillarna i Schweiz. I lokalerna i Zürich Oerlikon utformas, skruvas, svetsas och testas det för fulla muggar – alltid med målet att erbjuda världens grillentusiaster något alldeles unikt.



● **Trattsystem**
Förhindrar skadlig fettbrand, brännaren är helt skyddad.

● **Diamond Rost**
Perfekt jämn värmefördelning, underbart grillmönster.

● **Stor brännare**
För temperaturer mellan 160 och 350°C.

● **Dropptråg**
Enkel rengöring, köttsoften avdunstar och ger på så vis den karaktäristiska grillsmaken.

● **Liten brännare**
Temperaturer mellan 0 och 120°C passar perfekt för att tillaga kött i låg temperatur



1 | från **4 495⁰⁰**



2 | från **2 985⁰⁰**

**BESTÄLL
TILL DIREKT**



3 | **Skyddsöverdrag Minichef**
grå **9952918 440,00**

**BESTÄLL
TILL DIREKT**



4 | **Skyddsöverdrag Chelsea**
svart **9954224 525,00**

1 | Gasolklotgrill Minichef 420 G

Enastående trattsystem med jämn värmefördelning: ingen vändning av grillmaten behövs, ingen skadlig fettbrand. Single Ring-Burner System, emaljerat porslin: från 0 till 360 grader på 10 minuter, elektrisk tändning. Klot, tratt och grillgaller i emaljerat porslin: enkel rengöring. 2 avtagbara sidohyllor: minskar utrymmesbehovet. Mått 78 x 43 x 53 cm (B x H x D)
vikt 11,4 kg
30 mbar

9955386 **4 495,00**

2 | Gasolklotgrill Chelsea 420 G

Enastående trattsystem med jämn värmefördelning: ingen vändning av grillmaten behövs, ingen skadlig fettbrand. Single Ring-Burner System, emaljerat porslin: från 0 till 360 grader på 10 minuter, elektrisk tändning. Klot, tratt och grillgaller i emaljerat porslin: enkel rengöring. Teleskopkontaktsystem: monteras upp och ner på bara 3 minuter. Mått 67 x 95 x 60 cm (B x H x D)
vikt 9,5 kg
30 mbar

9955385 **2 985,00**

Outdoorchefs campingset

får camparens hjärta att slå snabbare

OUTDOORCHEF uppfann den banbrytande gasolklotgrillen med unikt trattsystem, som fram till idag är hjärtat i denna grill.

Tratten ger en jämn värmefördelning i klotet och skyddar grillmaten från skadlig fettbrand, eftersom brännaren är helt skyddad från droppande fett och köttsaft. Vårdarna kan koppla av och ägna sig åt gästerna, medan hela grillmaten grillas perfekt utan att den behövs vändas. Kött, fisk, grönsaker med mera blir extra saftiga, läckra och krispiga. En del av fett och köttsaften som droppar på tratten förångas och ger maten den karaktäristiskt intensiva grillsmaken. Resten av vätskan rinner längs tratten in i dropptrågen vilket gör grillen enkel att rengöra på bara några minuter för att vara redo för nästa grillfest.

OUTDOORCHEF bjuder även på moderna grillstationer i hög kvalitet, välutformad design och utmärkt funktionalitet. Kraftfulla elgrillar, genomtänkta kolgrillar och mångsidigt tillbehör avrundar sortimentet perfekt.



GASGRILLS

EXKLUSIVT
ENDAST HOS MOVERA

SET-PRIS
hela setet endast
4 015⁰⁰

NY

5 | Gasolklotgrill Chelsea 420 G inkl. väska och gourmetsats

Den välutformade CHELSEA 420 G med en skräddarsydd campingväska är den perfekta duon på campingen. Tack vare teleskopkontaktsystemet kan grillen byggas ihop och tas isär på bara 3 minuter och förvaras i campingväskan för att spara plats. Dessutom får du även gourmetsatsen på köpet.

30 mbar

9955666

4 015,00

€ **SET-PRIS**

Allt du behöver

till din OutdoorChef Grill



1 | Pizzasten

Oavsett om du bakar bröd, pizza eller paj: pizzastenens porösa yta absorberar fukten i degen och ger en spröd skorpa. Ram av rostfritt stål med greppvänligt ergonomiska handtag.

Trattposition indirekt
Material rostfritt stål, konststen
Mått 32,5 x 1,7 x 37,5 cm
(B x H x D)
Vikt 2,7 kg

9952904 785,00



2 | Pizzaspade

Släng in pizzor för allt vad tygen håller: den lätta PIZZASPADEN av aluminium med soft-touch-handtag, som man inte vill släppa taget om. Perfekt för alla pizzastenar från OUTDOORCHEF.

Mått 69,3 x 10,5 x 35 cm (B x H x D)

9955633 525,00



3 | Pizzaskärare

Hur delar med man en pizza på ett professionellt sätt? Med den professionella PIZZASKÄRAREN. Enkel användning tack vare ergonomiskt handtag och enkel rengöring tack vare avtagbar klinga.

Mått 12,6 x 3,2 x 13,8 cm (B x H x D)
grön

9955634 195,00



4 | Hålad bakplåt

För quiche, pizza, apéro snacks, nybakade frallor, grönsaker eller fisk – allt kan du göra med den porlinsmaljerade bakplåten.

Mått Ø 40,3 cm

9955632 330,00

5| 525,00



5 | Grilltermometer Gourmet Check

Basmodeller av Gourmet Check med två temperaturer på displayen finns nu i anisgrått – med bekväma uppdateringar. Temperaturgivaren tål inte maskindisk.

Mått 21 x 17 x 25 cm (B x H x D)

svart 9955630

525,00

6| 685,00



6 | Universal Rack

Hel kyckling, stora grillstycken eller revbensspjäll, allt kan tillredas perfekt. Det smarta stället i rostfritt stål passar även perfekt för fisk. Den matchande brickan i emaljerad stålplåt ser till att inga droppar köttsaft går till spillo. Båda kan användas separat och passar alla grillar.

Mått 24 x 7 x 31,8 cm (B x H x T)

9955631

685,00



7 | Gjutjärnsgaller Diamond 420

En bra stek behöver ett bra varumärke. Den nya Gusseisenrost Diamond ger maten det perfekta grillmönstret eftersom den lagrar mycket värme och överför den till grillmaten.

9933179 750,00



8 | Stekpanna och bakplåt gourmetset 420

Den perforerade bakplåten och gourmetpannan med porlinsmaljerad yta kan användas var för sig eller tillsammans, t.ex. för fisk och grönsaker.

vikt 1,65 kg
material stål

9952905 665,00



9 | Grillborste

Formen på grillborsten gör att du kan komma åt olika trattar från alla vinklar. De tätt packade och många mässingsborstarna är skonsamma mot det emaljerade över skiktet och hållbara.

Mått 7,5 x 8 x 15,5 cm (B x H x D)

9955627 185,00



10 | Grillborste, liten

Den lilla grillborsten är tillverkad i robust plast och mycket greppvänlig tack vare sin ergonomiska form.

material: plast med mässingsborst
mått 27 x 4 cm (B x H)
vikt 0,10 kg

9953425 110,00

COBB-principen

kall utanpå, het inuti

Nästan oavsett hur du föredrar att tillaga maten är COBB:s grillar perfekta för grillkvällen på campingplatsen, på stranden eller balkongen.

- Redo för grillning på bara några minuter
- Kall på utsidan – upp till 300 °C på insidan
- Hälsosam grillning utan nerdroppande fett för att slippa os och lågor från glöden.
- Energisnål användning
- Alla delar av rostfritt stål kan diskas i maskin
- Via en adapterslang (t.ex. 9954595) är det även möjligt att driva den med gasflaska.



- Innovativt ventilationssystem utan el
- inklusive stekgaller, lock och grillplatta

11 | **2 440⁰⁰**



11 | Grill Premier+

Premier + har fått ett nytt lock med förbättrad lufttillförsel. På så vis kan kärntemperaturen bli upp till 70 grader högre. Den borttagbara brännkammaren gör den lättare att rengöra. färg silver

Tekniska uppgifter:

- material rostfritt stål
- Mått 32,5 x 35,0 cm (Ø x H)
- vikt 4,2 kg

9954206

2 440,00

- Förbättrat grepp
- Lock i ny design.
- Stekgaller med höga kanter
- starkare grillplatta (Griddle+) med djupare räfflor
- Brikettkorg
- Avtagbar brännkammare
- Stabilare än någonsin
- Nytt yttre skal



12 | COBB Gasgrill

Cobbs utmärkta kolgrill som gasolvariant för den som föredrar mindre städning efteråt. Gasolmodellen är extra sparsam och en enda gasbehållare kan räckta upp till tre timmars grillning. Tillräckligt för att laga mat till hela tjocka slakten.

9912948

3 005,00

12 | **3 005⁰⁰**



Grillarna bör inte användas i stängda utrymmen.



typ	Party Grill@ 200 CV	Party Grill@ 400 CV
effekt	2 000 W	2 000 W
Gasolförbrukning	145 g/h	145 g/h
Uppkokningstid för 1 liter vatten	4 min och 18 sekunder	6 min och 5 sekunder
tändning	Piezo med kontrollknapp	Piezo med kontrollknapp
Gastyp	CV470+ CV300+	CV470+ CV300+
Ingår i leveransen	Kastrullställ, transportlock, grillgaller	Lock med wokfunktion, kastrullställ, vändbar stekhåll, grillgaller, börväska av polyester.
Mått (B x H x D) öppen	ø 32 x 33 cm (med ben)	ø 36 x 42 cm (med ben)
Vikt (kg)	2,84	4,92
art.nr	9950768	9951397
pris	1 110,00	1 500,00

Gasbehållare med säkerhetsventil:



EasyClic@ Plus System för enkel användning av gasbehållare med CV-modellerna.



3+4 | Gasbehållare CV 300 Plus och CV 470 Plus

Gasbehållare med ventil med gasblandning 80/20 butan/propan. För enheter med Easy Clic@ och Easy Clic@ Plus.

Fara: H220

CV 300 Plus, 240 g **9954216** **74,00**

Grundpris per 100 gram = 30,86

CV 470 Plus, 450 g **9954217** **150,00**

Grundpris per 1 kg = 333,30

5 |



5 | Gasbehållare CP 250
gasbehållare med ventil med 220 g isobutangas.

Fara: H220

9954218 **71,00**

Grundpris per 100 gram = 32,31

Gasbehållare:

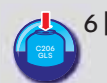

6 | Gasbehållare C 206 GLS

med Gas Lock System.

Fara: H220

Innehåll 190 g

9983528

39,00

Grundpris per 100 gram = 20,51



Följ förklaringarna till bilderna och faroangivelserna på sidan 332 i denna katalog.

Passande tillbehör



7 | Campinglykta C 206 L

Stabil och robust campinglykta för gasbehållare. Låg gasolförbrukning. Med plastfot.

· mått ca 12 x 26 cm (Ø x H)

· vikt ca 470 g

· effekt 80 W

· gasförbrukning 38g/h

· brinntid 5 timmar

9955548

480,00

8 |



8 | Reservglas, runt M

passar till t.ex. Lumo 206, Camping 206 L

(fr.o.m. 1999), Bleuet CV 270 L/300 L, Lumogaz

270/N 206/T 206, Lumostar M. 58/66 x 79 mm

(Ø x H).

9933746

245,00

9 |



9 | Reservglödstrumpa för Camping-gaz-lyktor, 3-pack

Storlek S passar till t.ex. Lumogaz®, Lumostar®M, Lumo 206, Bleuet CV 270, Camping

206 L

9934972

120,00

Storlek M passar till t. ex. Rhapsody@470,

Soleio®, Symphony®, Super Symphony®

9934982

130,00

Apparaterna i Party Grill® är multifunktionella alternativ till traditionell matlagning och kompakta grillverktyg. De kan på ett ögonblick göras om från kokplatta till grill. De är enkla att rengöra och i finns i versioner för drift med propan-, butangasflaskor eller gasbehållare.



● Drift med gasbehållare

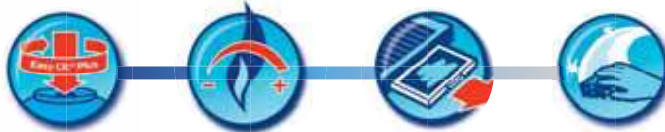

10 | Grill PartyGrill 600R

- Med grillgaller, grillplatta och kastrullställ
- Non stick-grillplatta för bättre grillresultat
- Kastrullställ fungerar som kokplatta
- Vattenskål som fettuppfångning
- Piezotändare för snabbare tändning
- Gasflaska ingår inte i leveransen

9955226 2 700,00

Detaljer:

- Exakt inställbar värme
- Kompakt packmått, skyddad transport
- Anti-stick-belagd grillplatta som är lätt att rengöra



11 | **1 110⁰⁰**

11 | Party Grill® 200 CV

9950768

1 110,00



12 | **1 500⁰⁰**

12 | Party Grill® 400 CV

9951397

1 500,00



13 | **1 590⁰⁰**

13 | Party Grill® 400 R

9950769

1 590,00

truma Combi CP plus iNet ready

Europas mest kompakta värmare för fritidsfordon har nu blivit ännu bättre.

- Värme och varmvatten från en och samma enhet
- Högsta flexibilitet under alla årstider
- Snabbt tillgänglig värme
- Energieffektiv och miljövänlig värmeteknik med en verkningsgrad på 97 %
- Fläkthastigheten kan ställas in individuellt
- Vattenboost-funktion för snabb tillgång till varmvatten
- Med manöverenheten Truma CP plus iNet ready
- Optimal varmluftsfordelning via fyra utblås
- Värmedrift är möjlig även utan fylld vattenbehållare
- Tank av rostfritt stål med lång livslängd



klimat-
anläggningar

→ Dessa produkter hittar du på sid. 123-132.



Gasol drift



1 |

3 |



1 | Truma iNet Box

- Fjärrstyrning och övervakning av värmare och klimat-
anläggning från Truma via smartphone/surfplatta
- Enkel idrifttagning via Truma App
- Framtidssäker tack vare uppdateringsfunktion
- Kommunikation via sms eller Bluetooth
- Möjlig att komplettera för alla iNet-kompatibla
Truma-komponenter

9950342 3 670,00

2 | iNet Set

Intelligent fjärrstyrning och inställning av Trumas värme- och klimat-
anläggningar via en app. Via den bekväma appen Truma App och Truma iNet
System kan du hur enkelt som helst fjärrstyra och ställa in dina värme-
och klimat-anläggningar av märket Truma var du än befinner dig. Truma
iNet Box är den centrala styrenheten och gränssnittet mellan de uppkop-
plade Truma-enheterna. Den är lätt att installera och gör så att du kan
kombinera Truma-enheterna med varandra på ett pålitligt sätt. Tack vare
den kostnadsfria appen Truma App kan du bekvämt och intuitivt använda
mobilen eller surfplattan som fjärrkontroll. De uppkopplade Truma-en-
heterna fjärrstyrs via ett sms som skapas automatiskt. Om man befinner
sig i närheten av Truma iNet Box så skickas styrsignalen automatiskt via
Bluetooth. Man kan när som helst öppna viktiga statusmeddelanden.

9942506 4 300,00





→ Denna produkt hittar du på sida 219.



4 |

Heat Hybrid

Truma Combi E
Välj E-varianten för ytterligare eldrift



värmesystem



3 | Manöverenhet Truma CP plus

Den digitala manöverenheten i toppklass med intelligent AC. Med hjälp av funktionen för intelligent AC styr manöverenheten CP plus - iNet ready automatiskt Truma Combi och Truma klimatsystem tills den inställda temperaturen har uppnåtts i fordonet.

9954025 3 575,00

Den centrala manöverenheten Truma CP plus till Truma Combi och klimatsystem samt Truma iNet Box som central styrenhet ger dig det perfekta klimatet som är lika behagligt som hemma. Bekvämt på vägen med Truma App.



	4 Combi 4 (E)	4 Combi 6 (E)
Nominell värmeeffekt	Combi 4 (E) 900/1800 W Combi 4/6 2000/4000/6000 W	Combi 6 (E) 900/1800 W Combi 6 2000/4000W
Gas-/dieselförbrukning	160 - 335 g/h*	160 - 460 g/h
Brännarsteg 1/2/3	(*endast Combi 6 E)	
Driftspänning	12 V/230 V (E)	12 V/230 V (E)
Luftcirkulationsmängd	max. 287 m ³ /h	max. 287 m ³ /h
Strömförbrukning (230 V)	3,9 A / 7,8 A	
Strömförbrukning (12 V)	Combi 4 Ø 1,1 A (0,2-5,6 A)	1,8 - 7 A (vid reglerdrift)
värmare + varmvattenberedare	Combi 6 Ø 1,3 A (0,2-5,6 A)	max. 1,8 A
Vilostrom	0,001 A	0,001 A
Vattenmängd	10 l	10 l
Uppvärmningstid, vatten	från ca 15-60 °C på ca 23 minuter	
Pumptryck	max. 2,8 bar	
Systemtryck	max. 4,5 bar	
Driftstryck	30 mbar	
Vikt (utan periferi)	14,4 kg	15,5 kg

E = med inbyggda elektriska värmestavar D = dieselvärmare

Värmesystem Combi, Combi E

Priset gäller för Combi med vattensats TB* eller JG**

Combi 4 CP plus	9955126	24 035,00
Combi 4 (E) CP plus	9955127	28 135,00
Combi 6 CP plus	9955128	27 085,00
Combi 6 (E) CP plus	9955129	32 755,00

Värmesystem Combi D, Combi D E

Priset gäller för Combi med vattensats!

Combi D 6 CP plus	9955132	33 385,00
Combi D 6 (E) CP plus	9955133	37 270,00

Boxen ingår inte i leveransen. Den måste beställas extra (9997519)

SET-PRIS

För 5 + 6 krävs skorstensytterdelen ZR 80.

5 | Skorstensdel ZR 80

Inkl. Klämmor, (utan rör). Dessutom finns skorstensytterdel ZR 80 tillgänglig.

9956528 580,00

6 | Väggskorstenssats ZR 80

Består av: Skorstensdel, 1,1 m avgasrör, 1 m lufttillförselrör och klämmor Dessutom finns skorstensytterdel ZR 80 tillgänglig.

9956529 890,00

BESTÄLL TILL DIREKT

7 | Skorsten ZR 80

Krävs för skorstensdel ZR 80 och väggskorstenssats ZR 80.

gräddvit	9956524	
bianco	9956525	
ljusgrå	9956526	
svart	9956527	



8 | Avgasrör

Avgasrör AA3	9954440	190,00
Lufttillförselrör ZR		9956542
Klämma ZRS, Ø 80 mm	9954500	25,00

* strömlös tömningsventil FrostControl och vinkelanslutningar för vattenslangar Ø 10 mm

** strömlös tömningsventil FrostControl och vinkelanslutningar för fast rörläggning (John Guest System) Ø 12 mm

Avgastillbehör Combi D

9 | Väggskorsten WKCD

komplett med utsugningsfläkt och anslutningskanal (utan ljuddämpare och avgasrör) för Combi-dieselvarianten.

bianco	9952981	3 145,00
svart	9952982	3 145,00
antracit	9952983	3 145,00

10 | Rörsats Combi D

komplett med ljuddämpare för förbränningsluft och avgaser inkl. spärrbricka och isoleringsrör för Combi-dieselvarianten.

60 cm	9952985	2 050,00
70 cm	9952986	2 095,00
100 cm	9952987	2 460,00
150 cm	9952988	2 995,00

Tillbehör Combi, Combi E, Combi D

11 | Utanpåliggande ram CP plus, svart

9954342 125,00

12 | Förlängningskabel för manöverenhet

3 m	9997312	125,00
6 m	9981316	160,00

13 | Kabel TIN-Bus

Förlängningskabel för värmare.

3 m	9913935	105,00
6 m	9915058	135,00
9 m	9916901	155,00

14 | TIN-fördelare

för Truma iNet Box och Trumas manöverenhet CP plus. För anslutning av två komponenter.

9950345 125,00

Truma S-värmare – S 5004/S 3004

Steglös och exakt inställning av temperatur och fläkteffekt
Ergonomiska manöverknappar
Tyst fläkt med högre effekt
Boosterfunktion för ännu snabbare varmlufts fördelning och avfuktning

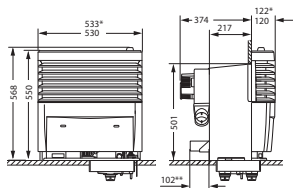

Monteringsmått S 5004

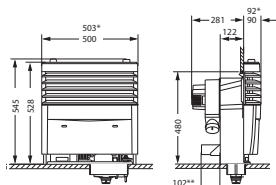

Monteringsmått S 3004



Beklädnad finns i två färgvarianter

Ytterligare beklädnader på förfrågan.



pearlgrey

pearlgrey
titangrey

Värmaren S2200 och passande tillbehör hittar du online på www.movera.com

1+2 | Truma S 5004

För gasol LPG, med automatisk tändare, termostat och monteringsbox (utan beklädnad). För montering i husvagnar och husbilar. Glödtrådseffekt 6 000 W, gasolförbrukning 60–480 g/h, vikt 17,5 kg.

1 | Truma S 5004

Med monteringsbox för en fläkt (beställ till fläkt separat).

9954026 10 695,00

2 | Truma S 5004

Med specialmonteringsbox för två fläktar (beställ till fläktar separat).

9954049 11 010,00

3 | Standardbeklädnad

(endast tillsammans med nya Truma S 5004) gasmanöverenhetsknapp, plåt, övre kåpa.

titangrey **9954303 2 495,00**

pearlgrey **9954304 2 495,00**

4 | Beklädnad krom och belysning

(endast tillsammans med nya Truma S 5004) med belyst, kromad gasmanöverenhet, med Touchsensor, kromdekor, plåt.

titangrey **9954301 3 265,00**

pearlgrey **9954302 3 265,00**

5 | Truma S 3004

För gasol LPG, med automatisk tändare, termostat och monteringsbox (utan beklädnad). För montering i fritidsfordon som husvagnar och husbilar. Glödtrådseffekt 3 500 W, gasolförbrukning 30–280 g/h, vikt 10,3 kg.

9954027 6 895,00

6 | Standardbeklädnad

(endast tillsammans med nya Truma S 3004) gasmanöverenhetsknapp, plåt, övre kåpa.

titangrey **9954309 2 795,00**

pearlgrey **9954316 2 155,00**

Enkelt uppgraderingsbar: Trumas belysningsatts med närhetssensor



7-8 | Belysningsatts som kompletteringsatts till Truma S 3004 och S 5004.

- mer manöverkomfort tack vare belysta manöverenheter
- reagerar redan när handen närmar sig
- självständig avstängning (tidsstyrd)
- enkel och snabb montering

7 | Belysningsatts 1

för värmare utan fläkt (Truma S 3004/S 5004)

Innehåll sats 1: 1 x belyst, kromad gasmanöverenhet, 1 x sensorplatta, 1 x 12 V kabel

9954317 1 230,00

8 | Belysningsatts 2

för värmare med monterad fläktmanöverenhet (Truma S 3004/S 5004)

Innehåll, sats 2: 1 x belyst, kromad gasmanöverenhet, 1 x belyst, kromad fläktmanöverenhet, 1 x sensorplatta

9954318 1 540,00



9 | Avgasrör AE 3 Rostfritt stål, Ø 55 mm
2,2 m **9954710 305,00**
Grundpris per 1 meter = 138,47
2,5 m **9954730 495,00**
Grundpris per 1 meter = 198,00

10 | Avgasrör AE 5 Rostfritt stål, Ø 65 mm
2,5 meter **9954720 565,00**
Grundpris per 1 meter = 226,00

Större längder på förfrågan!



11 | Isoleringsrör för avgasrör per meter
Ø 65 mm **9954790 59,00**
Grundpris per 1 meter = 59,00

Ø 75 mm **9954740 95,00**
Grundpris per 1 meter = 95,00



12 | Skorstensförlängning
Längd: 45 cm, 3 delar **9954130 385,00**

13 | Skorstenstopp för användning av
värmaren under färd.
T2 (husvagnar) **9954390 99,00**
T3 (husbilar) **9954380 150,00**

14 | Skorstenslock separat för AK 3,
AKL, AKL 5 **9954110 120,00**



15 | Avgasskorsten AKL 3, Ø 60 mm
Gängningslängd: 8,5 cm
För S 3004, S 3002, S 2200
9954120 205,00

16 | Avgasskorsten AKL, Ø 60 mm
För S 3004, S 3002, S 2200
som AK 3 men med gängningslängd: 14,5 cm
9954750 380,00

17 | Avgasskorsten AKL 5, Ø 70 mm
För S 5004, S 5002, taktjocklekar upp till 12 cm.
9954140 280,00

18 | Tändfjärrdisplay för eftermontering i beklädnaden till värmarna Truma S5004 eller S3004
9954331 530,00



19 | Automatisk tändare, kompletteringsats
till värmare Truma S 3004 P utan tändfjärrdisplay
9954332 1 295,00



20 | Ultraheat: Den elektriska extravärmaren

- det perfekta komplementet till Truma S-värmaren
- mycket snabb uppvärmning i alla väder
- tre effektnivåer

Med rumstermostat, komplett med manöverenhet och 3 m kabel. Passar till värmarna S5004/S3004, Trumatic S3002(P) från tillverkningsår. 07/81 och Trumatic S5002 från tillverkningsår 04/98 (med halvrund pläteringsdesign). Ej till Trumatic S3002K, S5002K och S5002 till tillverkningsår 04/98 och Truma S 55 T.

Elförbrukning vid effektnivå
500 W: 2,2 A, 1000 W: 4,5 A, 2000 W: 8,5 A
Spänningsförsörjning 230 V ~ 50 Hz Vikt 2 kg

9954353 4 995,00



med fjärrkontroll

21 | Beklädnad till inbyggingskassetten
Kan ställas in efter önskad stämning:
• 3 olika scenarier för lågorna
• lågornas frekvens och ljusstyrka
• olika ljud på lågorna
• ljudnivån på kaminbrasan till Truma S 5004 titangrey **9954343 11 030,00**



22 | Kompletteringsbeklädnad S 5004/S 3004
Kompletteringsbeklädnad (för befintliga Truma S5004 och S3004) med kromdekor
S5004 titangrey **9954322 2 420,00**
S3004 titangrey **9954324 2 155,00**

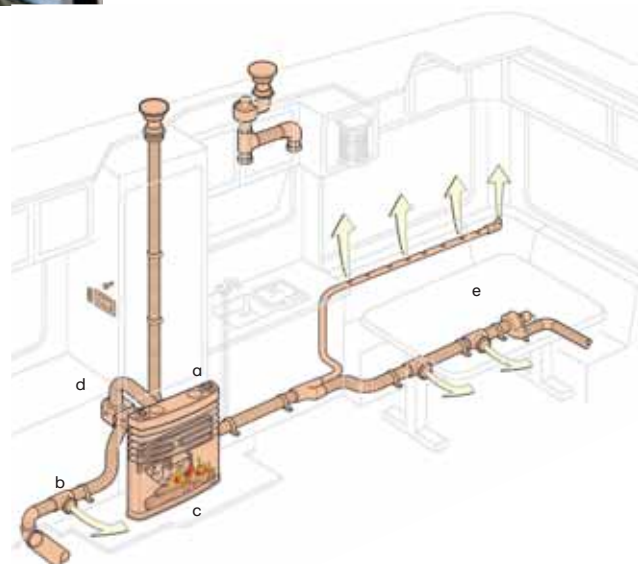

1 | Fläkt TEB-3, 12 V

12 V, med varvtalsautomatik, anslutning för fläktrör UR Ø 65 mm eller VR Ø 72 mm

Standardfläkt med inbyggd manöverenhet med booster för montering i värmarbelädnaden till Truma S 5004 eller S 3004

9954334 3 565,00

Standardfläkt med extern manöverenhet till Truma S 5004 eller S 3004

9954354 3 065,00

2 | Fläkt TN-3

230 V, anslutning för fläktrör UR Ø 65 mm eller VR Ø 72 mm

Fläkt med extern manöverenhet till Truma S5004 eller S3004

9954356 3 115,00

3 | Airmix-komfortpaket AXK2

För alla Truma- och Trumavent-fläktar BJ 05/96 (utom Multivent). Lämpar sig inte för husbilar eller för värmare med avgasstyring under fordonsgolvet.

- förbättrar inneklimatet i husvagnen
- friskluftsförbättring även med stängda fönster även på sommaren
- avfuktning inne i fordonet
- friskluftsförbättring av värmaluften på vintern

9955001 1 210,00

4 | Adapterplatta TEB

För montering av nya fläktar på gamla S-värmare och för montering av gamla fläktar på nya S-värmare.

9918527 580,00

5 | Fläkt Multivent TBM, 12 V

För varmluftsfordelning från värmaren S 2200. Ökar lufteffekten i befintliga varmluftsanläggningar.

- **Lufttransport: 29 m³/h (halv fart), 60 m³/h (hel fart)**
- **Elförbrukning: 0,23 A (halv fart), 0,5 A (hel fart)**

9964711 1 835,00

Monteringsexempel för Truma-värmesystem

- a | Truma S-värmare
- b | Elektrisk tilläggsvärmare Ultraheat
- c | Belädnad för inbyggnadskasset
- d | Komfortpaket Airmix
- e | Fläkten Multivent



6 | Glödlampa med skruv gänga till Truma vägglyampa

9934950 315,00

fler artiklar hittar du på www.movera.com

VarioHeat eco och VarioHeat komfort

De kompakta värmarna från Truma för husbilen, husvagnen och skåpbilen

- **effektstark:** fordonet värms upp snabbt.
- **komfortabel:** värmeeffekten regleras automatiskt.
- **behagligt:** luften fördelas jämnt över hela fordonet via utlopp som kan ställas in variabelt.
- **lätt:** den låga vikten ger dig mer frihet när du lastar fordonet.
- **platsbesparande:** elektroniken är integrerad i apparaten.



Truma CP plus VarioHeat



7 | från
17 240⁰⁰

8 |



8 | E-Kit
Lägg till en elvärmare till Truma VarioHeat. Båda enheterna styrs via manöverenheten Truma CP plus VarioHeat eller appen Truma App.

7 | Värmesystem VarioHeat eco CP plus/VarioHeat komfort CP plus

Truma VarioHeat eco och Truma VarioHeat komfort är identiska i storlek med olika prestanda. Tack vare den kompakta konstruktionen kan båda varianterna byggas in i fordonet att förlora förvaringsutrymme.

typ	eco CP plus	komfort CP plus
Nominell värmeeffekt	Steg 1 1300 W Steg 2 2800 W	Steg 1 1300 W Steg 2 2800 W Steg 3 3700 W
Gasolförbrukning	Steg 1 100 g/h Steg 2 220 g/h	Steg 1 100 g/h Steg 2 220 g/h Steg 3 290 g/h
Lufttransport	Steg 1 75 m³/h Steg 2 155 m³/h	Steg 1 75 m³/h Steg 2 155 m³/h Steg 3 210 m³/h
Elförbrukning (12 V)	Steg 1 0,65 A Steg 2 2,75 A	Steg 1 0,65 A Steg 2 2,75 A Steg 3 5,4 A
Vilostrom med Truma CP plus VarioHeat	0,004	0,004
Vikt ca (kg)	5,5	5,5
art.nr	9954030	9954031
pris	17 240,00	20 615,00

Kompletterande montering till Truma VarioHeat. Uppvärmningen sker med gasol, el eller i blandad drift.

Elektrisk drift: Endast Truma E-Kit värmer på effektivnivåerna 900 eller 1800 W. Varmluftsfördelningen sker via Truma VarioHeat.

Blandad drift: Den startar i gasol drift, den elektriska driften tillkopplas senare. I kombination med Truma VarioHeat eco uppnås en sammanlagd effekt på 4600 W och med Truma VarioHeat komfort 5500 W.

Praktisk: lätt att eftermontera

Flexibel: kan monteras stående eller liggande
Uppkopplad: kan lätt integreras i Truma iNet System

Strömförbrukning (12 V): ca 0,15 A

Vilostrom: steg 1 3,9 A

steg 2 7,8 A

Vikt: 2,2 kg

9954215 6 285,00

Värmarna VarioHeat kan styras via en app, om man har den digitala manöverenheten Truma CP plus och Truma iNet Box. Mer information hittar du på sidorna 214-215.

9-11 |



9 | Avgasrör AA 24

Ø 33 mm **9954420 180,00**
Grundpris per 1 meter = 180,00

10 | Lufttillförselrör ZR 24

Ø 64 mm, pris per meter **9954430 220,00**

11 | Klämma ÜS

Passar till lufttillförselrör ZR 24, SB 3 stycken. Ø 65 mm **9954926 62,00**

12 |



12 | Röradapter

För att koppla ihop Truma E-Kits med röret VR 80. **9954546 83,00**

13 | Böj BG 80

80 mm **9954547 255,00**

14 | Fönsterbrytare (utan bild)

Tillbehör till värmare **9916066 575,00**

15 |



SET-PRIS

15 | Väggskorstenssats WK 24

Väggskorstenssatsen består av: Skorstensdel, 1 m avgasrör, 1 m lufttillförselrör och klämmor. Dessutom finns skorstensytterdelen WK tillgänglig. WK 24 för fordonsväggstjocklekar upp till 20 mm. **9956521 675,00**

16 | Skorstensdel WK 24

Inkl. klämmor, (utan skorstensytterdel och rör). Dessutom finns skorstensytterdelen WK tillgänglig. WK 24 för fordonsväggstjocklekar upp till 20 mm. **9956520 525,00**

För art. 15-18 krävs skorstensytterdel WK.

17 |



SET-PRIS

17 | Väggskorstenssats WK 64L

Väggskorstenssatsen består av: Skorstensdel, 1 m avgasrör, 1 m lufttillförselrör och klämma. Dessutom finns skorstensytterdelen WK tillgänglig. 64 L för fordonsväggstjocklekar upp till 40 mm. **9956523 675,00**

18 | Skorsten WK 64 L

Inkl. klämmor, (utan skorstensytterdel och rör). Dessutom finns skorstensytterdelen WK tillgänglig. 64 L för fordonsväggstjocklekar upp till 40 mm. **9956522 520,00**

18 |

BESTÄLL TILL DIREKT



19 | Skorstensytterdel WK

Krävs för väggskorstenssats WK och skorstensdel WK.

svart **9956516 365,00**

gräddvit **9956517 365,00**

bianco **9956518 365,00**

antracit **9956519 365,00**

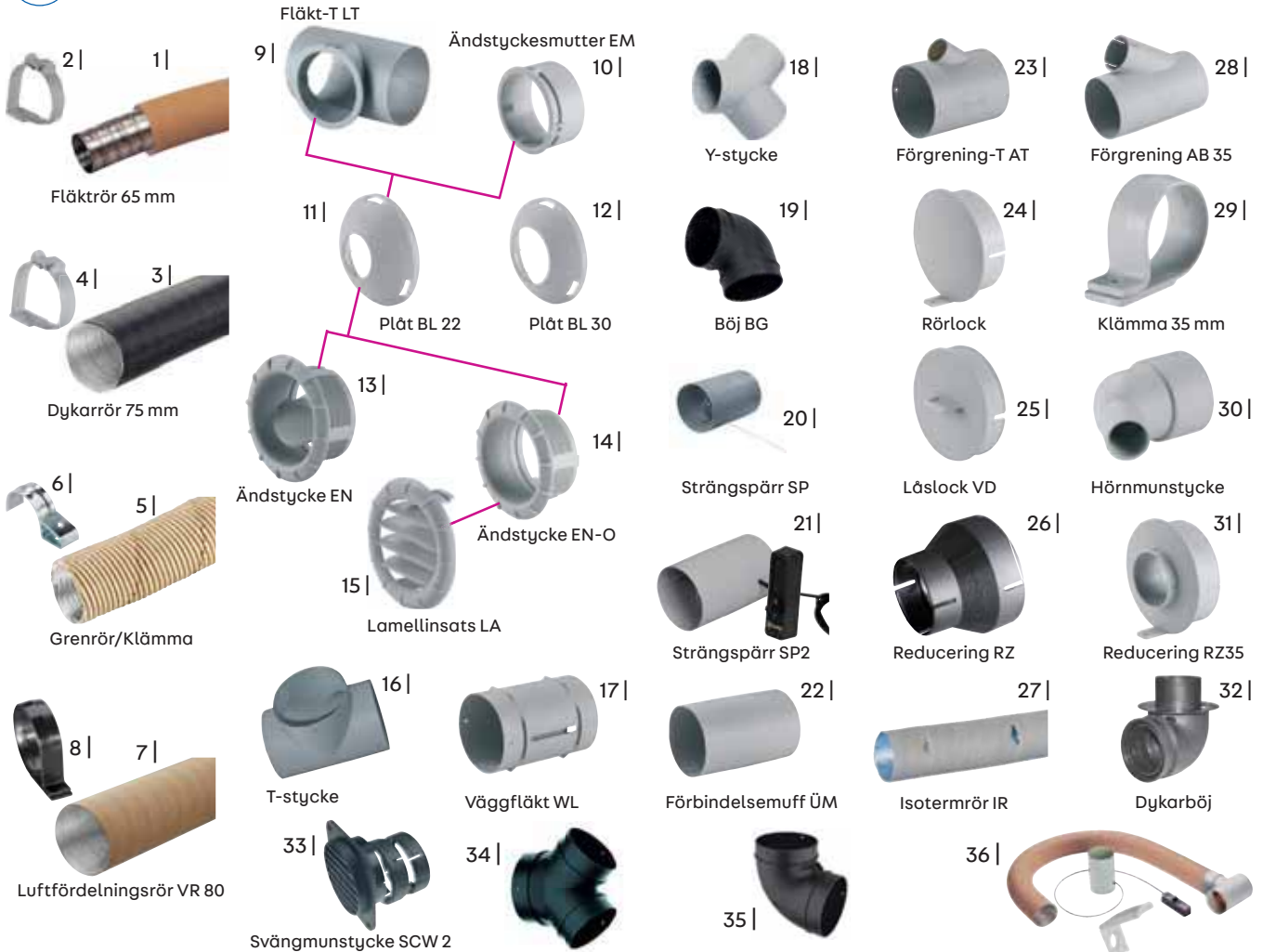

- 1 | Fläkrör**
 Ø 65 mm **9954790 59,00**
- 2 | Klämma**
 passar till pos. 1, 3 st.
 Ø 65 mm **9954926 62,00**
- 3 | Dykarrör** 75 mm Ø
9954780 165,00
- 4 | Klämma**
 passar till pos. 3, 3 st.
 Ø 72-75 mm **9954936 71,00**
- 5 | Grenrör**
 22 mm Ø **9954700 79,00**
- 6 | Klämma**
 passar till pos. 5, 3 st.
 Ø 22 mm **9954945 74,00**
- 7 | Luftfördelningsrör VR80**
 Ø 80 mm ute, Ø 76 mm inne för
 Truma VarioHeat och Trumatic E
 1 m **9954495 260,00**
- 8 | Klämma ZRS**
 passar till pos. 7
 Ø 80 mm **9954500 29,00**
- 9 | Fläkt T LT agatgrå**
 Ø 65/72 mm **9954559 47,00**
- 10 | Ändstyckesmutter EM**
 agatgrå **9954883 37,00**
- 11 | Plåt BL 1 agatgrå**
 Ø 22 mm **9954884 51,00**
- 12 | Plåt BL 2 agatgrå**
 Ø 30 mm **9954885 51,00**

- 13 | Ändstycke EN**
 till fläkt-T LT, ändstyckesmutter
 EM och rör Ø 65 mm
 agatgrå **9954863 50,00**
 beige **9954864 50,00**
 brun **9954865 43,00**
 grå **9954866 45,00**
 svart **9954867 47,00**
 vit **9954868 44,00**
- 14 | Ändstycke EN-O agatgrå**
 utan luftventil, till lamellinsats LA
9954882 36,00
- 15 | Lamellinsats LA** för
 påsättning på ändstycket EN-O,
 ställbar luftflödesriktning ge-
 nom vridning
 agatgrå **9954873 36,00**
 beige **9954874 36,00**
 brun **9954875 36,00**
 grå **9954876 36,00**
 svart **9954877 36,00**
- 16 | T-stycke TS agatgrå**
 Ø 65/72 mm **9954886 69,00**
- 17 | Väggläkt WL agatgrå**
 Ø 65/72 mm **9954887 92,00**
- 18 | Y-stycke agatgrå** för rör
 Ø 65/72 mm **9954823 98,00**

- 19 | Böj BG**
 för rör Ø 65/72 mm
9953787 160,00
- 20 | Strängspärr SP agatgrå**
 för rör Ø 65/72 mm
9954888 165,00
- 21 | Strängspärr SP 2**
 agatgrå som 19, dock med
 bowden-kabel
9954889 440,00
- 22 | Förbindelsemuff ÜM**
 agatgrå, för rör Ø 65/72 mm
9954891 95,00
- 23 | Förgrening-T AT agat-**
grå, för rör Ø 65/72 mm, utgång
 Ø 22 mm **9954892 93,00**
- 24 | Rörlock RD agatgrå**, för
 rör Ø 65/72 mm
9954893 24,00
- 25 | Låslock VD**
 agatgrå **9954894 37,00**
- 26 | Reducering RZ**
 För rör Ø 72 mm på 49 mm
9954840 260,00
- 27 | Isotermrör (IR)**
 Ø 35 mm **9954200 83,00**
- 28 | Förgrening AB35 agatgrå**
 För rör Ø 65/Ø 72 mm, utgång
 Ø 35 mm **9954896 95,00**
- 29 | Klämma IS agatgrå**
 för isotermrör Ø 35 mm
 2 st., SB **9954306 43,00**

- 30 | Hörnmunstycke EC**
 agatgrå för isotermrör
 Ø 35 mm **9954897 69,00**
- 31 | Reducering RZ35**
 agatgrå, för rör Ø 65/72 mm på
 isotermrör
 Ø 35 mm **9954898 36,00**
- 32 | Dykarbøj**
 för platsoptimerad ledning av
 luft rör under fordonsgolvet.
 Kompatibel med diverse fläkt-
 resp. dykarrör. Två stycken
 behövs!
9954599 125,00
- 33 | Svängmunstycke SCW 2**
 Luftutsläpp för värmare Trumatic
 E och Trumatic C (för rör Ø 80, 72
 eller 64/65 mm)
 svart **9954832 290,00**
 beige **9954830 290,00**
- 34 | Y-stycke**
 Ø 80 mm **9954629 145,00**
- 35 | Böj BG 80**
 80 mm **9954547 255,00**
- 36 | Varmluftssats för förtält**
 Ansluts direkt till varmluftsfördelnin-
 gen på valfri Truma-värmare. Ingår
 i leverans: varmluftsläpp med
 ventil, 1 m varmluftsrör, T-stycke TS
 och strängspärr.
 Vit **9954346 995,00**

37-39 |
från **3 700⁰⁰**40 | **395,00****37-39 | Ecomat 2000**

Det tekniska värmarunderverket från Schweiz

- elektronisk temperaturkontroll med frostvakt (beroende på utförande)
- kullagrade fläktar
- med tipssäkring
- enkel hantering (omkopplare/termosstatvred/driftskontroll)
- driftsäker ner till -20 °C
- pulverlackerat metallhölje
- kan värma upp rum på max 60–80 m³/ca 20 – 30 m²
- 3 effektnivåer
 - 450 W (säkring 2 A)
 - 750 W (säkring 4 A)
 - 1 500/1 800 W (säkring 10 A)
- spänning 230 V
- CE-SUISSE-certifierad
- mått ca 14,5 x 18 x 14 cm (B x H x D)
- vikt ca 2,3 kg

37 | Ecomat 2000 Classic

som beskrivningen till vänster, dock utan kontrollampa och funktion för "uppvärmning/tyst/plus".

9934895 3 700,00**38 | Ecomat 2000 Classic Plus**

som beskrivningen till vänster, dock med funktionen "PLUS" för snabb värme.

9997077 4 065,00**39 | Ecomat 2000 Select**

som beskrivningen till vänster, dock med kontrollampa och funktion för "uppvärmning/tyst/plus".

9999312 5 200,00**40 | Transportväska Ecomat 2000**

vadderad, med innerfack för bruksanvisning och dammfilter. Material 100 % polyester

9997078 395,00**41 | Dammfilter till Ecomat 2000 (utan bild)**

5 st.

9993239 120,00**Säker, praktisk, enkel!****GasStop**[®]42 | **525,00****DINA FÖRDELAR**

- stänger av 100 % helautomatiskt
- täthetsprovning
- praktisk nivåmätare
- lätt att installera

42 | GasStop nödstängningsarmatur till gasflaskor i svensk version

GasStop är en automatisk säkring för gasflaskor, och den utgörs av en ventil som vid stora läckage fullständigt stryper gasgenomflödet direkt efter gaskranen. GasStop har en G10-anslutning för svenska gasflaskventiler.

GasStop har ett flertal funktioner:

Nödstängning: i händelse av ett större läckage stänger GasStop genast av gasflödet fullständigt**Täthetsprovning:** med GasStop kan ditt system testas även för mindre läckage**Nivåmätare:** GasStop har en praktisk mätare som visar om det finns tillräckligt med gas eller om den snart är slut.**9955294 525,00**

Säker gasförsörjning – även under färden

För att uppfylla marknadens krav har Truma vidareutvecklat sina gastrycksregulatorer. Den nya generationen utmärker sig genom sin särskilt kompakta och lätta konstruktion. Även crashsensorn (CS) har optimerats: om regulatorn har lösts ut, syns det på den gula knappen. Trumas gastrycksregulator CS kan användas både när man står stilla och under färden.



1-4 | DuoControl CS och MonoControl CS

Pålitlig: gasoldrivna enheter kan användas även under färden utan att det är farligt tack vare en inbyggd kraschsensorn.

Komfortabel: det är enkelt att se om kraschsensorn löst ut och återställa den.

Praktisk: den visar vilken flaska som används och därmed även vilken som är full eller tom (DuoControl CS).

Lätt: vikten är låg.

Använd Trumas gasfilter

För att skydda din gasanläggning effektivt mot oljeindränkning, behöver du ett resp. två gasfilter från Truma – beroende på om det aktuella fordonet har en anläggning för en eller två flaskor. Truma ger ingen garanti för defekta gastrycksregulatorer som används utan Trumas gasfilter och högtrycksslanger. Ett passande gasfilter hittar du på sida 223.

1 |



NY

1 | Regulator MonoControl CS T Sats

Gastanksregulator för montering direkt på gastankens utmatningsventil i sats med Truma gasfilter. Tack vare den variabla positioneringen kan den alltid anpassas till rätt lutningsvinkel.

9956540 2 420,00

2 |



2 | Regulator DuoControl CS vertikal

Gastrycksregulator med crashsensor och omkopplingsanordning för två gasflaskor, väggmontering

9954986 2 495,00

3 |



3 | Regulator DuoControl CS horisontell

Gastrycksregulator med crashsensor och omkopplingsanordning för två gasflaskor, takmontering

9954987 2 495,00

4 |



4 | Regulator MonoControl CS

Gastrycksregulator med crashsensor till en gasflaska, vägg- eller takmontering.

9954988 1 795,00

● Både vägg- och takmontering är möjligt

5 |



5 | Fjärrdisplay DuoC

ger ännu mer komfort. Den visar gasflaskornas driftstatus inuti fordonet. Med inbyggd EisEx och kabelstam 6 m. För DuoControl CS, svart.

9954989 1 995,00

Förlängningskabel

(5 m) för manöverenhet (utan bild)

9954312 675,00

6 |



6 | Fjärrbrytare för gas

(12 V) komplett med anslutningskabel på 1,5 m och manöverenhet. För bekväm avstängning av gastillförseln inifrån fordonet.

GS 8 (gasrör \varnothing 8 mm)

9954351 1 855,00

GS 10 (gasrör \varnothing 10 mm)

9954352 1 855,00

7 |



7 | EisEx

(12 V) mot isbildning för de svarta Truma gastrycksregulatorerna MonoControl CS och DuoControl CS.

9955947 620,00

8 | Gasfilter

Truma gasfilter skyddar gasolanläggningen effektivt mot nedsmutsning: oljiga rester filt-reras effektivt bort ur gasflödet och samlas upp i en filterpad, som ska bytas ut varje gång du byter flaskor. Gasfiltret passar till alla vägg- eller takmonterade gastycksregulatorer från Truma.

- Effektiv: filtrerar bort upp till 99,9% av aerosolerna och skyddar både gasanläggningen och alla gasdrivna apparater.
- Kombinerad: filtret används längre tillsammans med padsen, vilket blir mer sparsamt.
- Praktisk: kan öppnas snabbt och utan verktyg för att kontrollera eller byta ut padsen.
- Säker: kan endast öppnas medan gasflaskan är stängd.
- Kompakt: passar i vilken gaskoffert som helst.
- Enkel: snabbmonterad.

per styck **9955072 735,00**
Set om 2 **9955073 1 175,00**



8 |



9 |



10 |



11 |

9 | **Filterpads, 10 st.**
endast för gasfilter **9955075 180,00**

10 | **Vinkelförskruvning 90°**
9993136 240,00

11 | **Vinkeljärn till gasfilter**
9955074 92,00



12 |

12 | **Kompletteringsats**
För användning med DuoControl (CS) eller DuoComfort, vid ett avstånd mellan gasflaskorna på mer än 100 cm, eller för separat montering av ett gasfilter. (Det behövs även ett gasrör Ø 10 mm, ingår ej)
9938226 370,00

Maximal säkerhet på resan



13 | Höghtrycksslang

För maximal säkerhet både ute på vägen och när man står stilla. Slangarna uppfyller alla lagstadgade krav för gasolanläggningar som används under färden, samtidigt som de lämpar sig utmärkt till att användas medan man står stilla. Om slangens skadas löser säkringen ut och stoppar gasflödet.

Anslutningar/länder	Längd cm 45		Längd cm 75	
	art.nr	pris	art.nr	pris
G.12 DE, AT, FI, PL	9954992	655,00	9954993	630,00
G.7 GB, IE	9954994	610,00		
G.2 CH, FR	9954995	610,00	9954996	630,00
G.11T, MT, CY, GR, TR	9954997	610,00	9954998	630,00
G.10 SE, NO, IS, PT	9954999	655,00	9955068	630,00
G.8 GB, IE, ES, BE, NL, DK, NO, HR, CZ, SI, SK, HU	9955069	610,00	9955071	630,00

G.12



G.7



G.2



G.1



G.10



G.8



Uppvärmning under färden



1-3 | Gastrycksregleringsanläggning Caramatic DriveOne
Regleranläggning för säkerhetsgastryck för drift med en flaska i husvagn och campingbilar under färd.

Består av: Lågtrycksregulator med säkerhetsanordning mot övertryck S2SR (ÜDS), mekanisk kraschsensör, provanordning och väggfäste.

4+5 | Gastrycksregleringsanläggning Caramatic DriveTwo
Regleranläggning för säkerhetsgastryck med automatisk omkopplingsventil för drift med två flaskor i husvagn och campingbilar under färd, för anslutning till gasflaskor för tryckreglering av det nominella trycket hos den aktuella gasdrivna produkten.

Består av: automatisk omkopplingsventil, lågtrycksregulator med ventil för säkerhetsutbläsning PRV, mekanisk kraschsensör, manöverknapp, drift- och reservvisning, provanordning och väggfäste.



● Kan användas i hela Europa genom landspecifika slangar

● Integrierad mekanisk Crash-Sensör

1 | Gastryck-styrssystem

Caramatic DriveOne horisontell
30 mbar 1,5 kg/h AG M20x1,5 x RVS10/8

9955954 1 250,00

För att skydda gasolssystemet i bilen från oljiga aerosoler och avgasrester rekommenderas montering av gasfilter Caramatic Connect-Clean (art.nr. 9955448, 2-pack)!

2 | Gastryck-styrssystem

Caramatic DriveOne vertikal
30 mbar 1,5 kg/h AG M20x1,5 x RVS10/8 90°

9955956 1 250,00

4 | Gastryck-styrssystem

Caramatic DriveTwo horisontell
30 mbar 1,5 kg/h 2 x AG M20x1,5 x RVS10/8

9955958 1 865,00

3 | Gastryck-styrssystem för gasbehållare

Caramatic DriveOne med tankplatta
90° 30 mbar 1,5 kg/h Komb.A x RVS10 90°
105° 30 mbar 1,5 kg/h Komb.A x RVS10 105°

9955968 1 250,00

9955969 1 250,00

5 | Gastryck-styrssystem

Caramatic DriveTwo vertikal
30 mbar 1,5 kg/h 2 x AG M20x1,5 x RVS10/8

9955967 1 865,00



6 | från 545⁰⁰



6 | Högtrycksslang med SBS Caramatic ConnectDrive

Högtrycksslangledning med slangbrottskydd för anslutning av alla väggmonterade lågtrycksregulatorer med ingång AG M20 x 1,5.

Uppvärmning under resan

användning i hela Europa med insatsen av högtrycksslangledningar med landspecifika anslutningar Slangbrottssäkring SBS förhindrar gasläckage vid skador eller lossning av slangledningen och spärrar av gasgenomflödet, så snart det nominella flödet överskrids med 10 % manuell slangbrottssäkring SBS: ingen fördröjning eller läckt gas, eftersom manuell öppning krävs Köldtålig ner till -30 °C

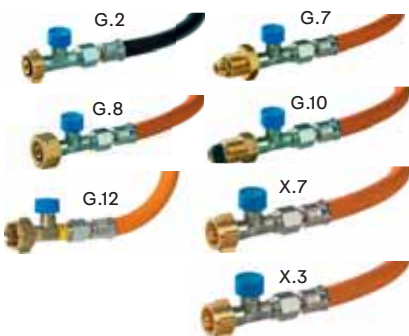

Anslutningar/länder	Max. tryck	450 mm		750 mm	
		Art.nr	Pris	Art.nr	Pris
G.2 (Shell-F) FR/CH/BE	PS 20 bar	9955193	545,00	9955199	565,00

Observera: längden 450 mm endast vid permanent installation.

Längden 750 mm endast tillåten för flaskhållare med utdragningsanordning.

Gasförsörjning med hög komfort

GOK

7 | Omkopplingsventil Caramatic SwitchTwo

Automatiskt omkopplingsventil för anläggningar med två gasflaskor, för anslutning till gasflaskor med högtrycksslang.

Består av: automatisk omkopplingsventil, manöverknapp, drift- och reservvisning och väggfäste.

0,75 bar, 1,5 kg/h, 2 x AG M20 x 1,5 x M20 x 1,5 UEM.

9955444 970,00

8 | Omkopplingsventil Caramatic ProTwo

Automatiskt omkopplingsventil med integrerad lågtrycksregulator, för anläggningar med två gasflaskor, för anslutning till gasflaskor med högtrycksslang, för tryckreglering av gasutrustningens nominella tryck.

Består av: automatisk omkopplingsventil, lågtrycksregulator med ventil för säkerhetsutblåsning PRV, manöverknapp, drift- och reservvisning, provanordning och väggfäste

30 mbar, 1,5 kg/h, 2 x AG M20x1,5 x RVS10/8.

9955446 1 520,00

9 | Högtrycksslang Caramatic ConnectBasic

För anslutning av gasflaska och regulator.

Anslutningar/länder	Max. Druck	450 mm		750 mm	
		Art.nr	Pris	Art.nr	Pris
G.12; (KLF) DE/AT/PL	PS 30 bar	9956568	290,00	9956574	300,00
G. 7; (Brit.POL) GB Propan	PS 30 bar	9956565	290,00	9956571	300,00
G. 2; (Shell-F) FR/CH/BE	PS 20 bar	9956564	290,00	9956570	300,00
G. 1; (Ital.A) IT/GR/CY	PS 30 bar	9956563	300,00	9956569	300,00
G.10; (POL-WS) SE	PS 30 bar	9956567	290,00	9956573	300,00
G. 8; (EU-Shell) GB-Butan	PS 30 bar	9956566	290,00	9956572	300,00

10 | Lågtrycksregulator Caramatic BasicOne

Typ EN61-DS PS 16 bar med väggfäste för husbilar och husvagnar. Anslutning till gasflaskan via en högtrycksslang. Med säkerhetsanordning mot övertryck.

Gasträck 30 mbar (1,5 kg/h). Anslutning M 20 x 1,5 x RVS 8 med provventil, utan manometer, ingång vinklad 90°.

9952383 740,00

Anslutning M 20 x 1,5 x RVS 1, utan provventil, med manometer, ingång rak. (utan bild) 9952381 625,00



Bilden visar 9952383

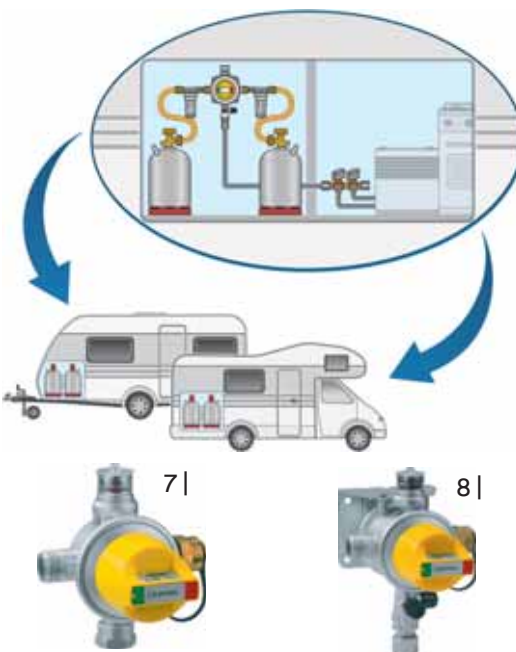

7 |



8 |

9 |

G. 12

G. 7

G. 2

G. 1

G. 10

G. 8

11 | Lågtrycksregulator Caramatic BasicOne

Typ M20x1 71 kg/h 16 mbar AG_RVS8_M20x1,2 x RVS8 PRV.

30 mbar 9951566 375,00



11 |

Tillbehör



12 | Gasfilter Caramatic ConnectClean

AG M20x1,5 x M20x1,5 UEM.

1 st. 9955447 560,00

2 st 9955448 915,00

13 | Utbytespatron

För Gasfilter Caramatic ConnectClean t.ex. för Truma gasfilter typ AS99 från tillverkningsår 02/2019

9955449 240,00

14 | Fästvinkel

För Caramatic ConnectClean.

9955451 71,00

15 | T-stycke RST8xRVS8xRST8

9952526 125,00



16 | Skarvstycke

Skarvstycke 90°-Abg., AG M20x1,5 x M20x1,5 UEM MS.

9955452 180,00

17 | Låsmutter

Låsmutter M20x1,5 med flik

9955453 91,00

18 | Anslutningsatts 2 delar

Anslutningsatts 2 delar, 2 x M20x1,5 x 2 x RVS10

9955454 295,00

19 | Skarvstycke

Skarvstycke komplett, AG M20 x 1,5 x AG KLF.

9955456 170,00

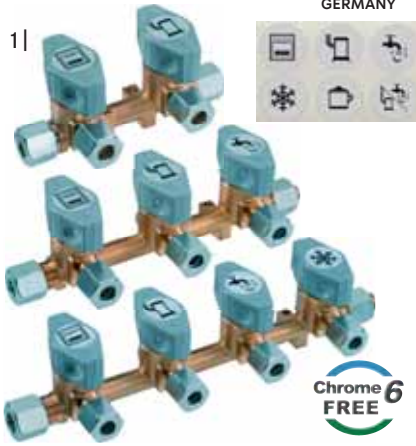

1 | Blockventil typ DSV-AB PS 5 bar

Alternativt med 2, 3 eller 4 utgångar (vardera RVS 8). Ingång RVS 8 eller RVS 10. Överensstämmelse: DIN-DVGW-testad. Inklusive en blindplugg och symbolklistermärke.

Utgångar	Ingång RVS	art.nr	pris
2	8	9955610	540,00
2	10	9955613	550,00
3	8	9955611	575,00
3	10	9955614	585,00
4	8	9955612	895,00
4	10	9955615	925,00



12-14 | Snabbstängningsventil, typ DSV

12 | RVS 8 x RVS 8, med fästkonsol, mässingsblank, PS 5 bar

9955607 285,00

13 | RVS 8 x RST 8, utan fästkonsol, förnicklad mässing, PS 16 bar

9956512 325,00



18-19 | **Kopplingsventil, typ SKU SSV-K**
Kulventil som avstängningsventil med säkerhetskoppling för installation i rörledningen som anslutningsalternativ till bärbara gasapparater som t.ex. gasspis eller gasgrill med fästkonsol. Utförande genomgång med huvmutter typ M och skärring typ DU RVS 8 x SKU STN.

18 Genomgång	9955608	605,00
19 Förgrening	9955609	665,00



2-5 | Skärringskopplingar i enlighet med EN ISO 8434-1-SC

För gasrör 8 eller 10 mm, förzinkade. Per 1 st., SB

2 G RVS 8 x RVS 8	9952512	49,00
2 G RVS 10 x RVS 10	9952513	67,00
3 W RVS 8 x RVS 8	9952514	78,00
3 W RVS 10 x RVS 10	9952515	100,00
4 K 4 x RVS 8	9952518	310,00
5 T 3 x RVS 8	9952516	91,00
5 T 3 x RVS 10	9952517	110,00

6 | Reducerkoppling rak

GR RVS 10 x RVS 8 9952519 69,00

7 | Vinkelkoppling

för anslutning av gasolspisar/-hållar till 8 mm gasrör. Anslutning IG G ½ x RVS 8.

9952520 130,00



14 | RVS 8 x RVS 8 x RVS 8, utan fästkonsol, förnicklad mässing, PS 16 bar

9956513 685,00

15 | **Blindplugg mässing VPE 3 st.**

8 mm 9952477 71,00

10 mm 9952481 80,00

→ **Tätningspasta till gasförskruvningar**
hittar du på www.movera.com

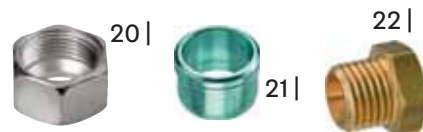

20 | Huvmutter 3-pack

8 mm 9952508 46,00

10 mm 9952509 51,00

21 | Skärring 5-pack

8 mm 9952510 44,00

10 mm 9952511 48,00

22 | Blindskruv 2-pack

M14 x 1,5 (RVS 8) 9952391 82,00

Viktiga förkortningar

IG = innergånga
KN = innerkon
G = gängbeteckning enligt DIN EN ISO 228-1
GF = anslutning stor flaska
LH = vänstergånga (Left Hand)
RST = rörstuts
RVS = rörförskruvning
ÜM = huvmutter



8-10 | instickskoppling

Messing Typ SKU

För snabb anslutning av rörledningar med slangledningar

8 | RVS 8 x SKU och STN x RST 8

9952393 240,00

9 | RVS 8 x SKU 9952392 235,00

10 | Insticksnippl STN x RST 8, Material: Mässing 9952394 61,00

11 | Övergångsstycke

För anslutning av regulatorer, slangledningar och rörledningar G ¼ LH - KN x RST 8

9952528 45,00



16 | Reglerventil 90° PS 4 bar

för steglös reglering av gastillförsel av gasolgrillar, värmare eller gasolkök. Anslutning: G ¼ LH-ÜM x G ¼ LH-KN

9952525 120,00

17 | Förgreningventil PS 4 bar

För samtidig anslutning av flera enheter till en regulator. Med avstängningsanordning.

Anslutning: G ¼ LH-ÜM x 2 utgångar G ¼ LH-KN

9952522 135,00

Anslutning: G ¼ LH-ÜM x 3 utgångar G ¼ LH-KN

9952524 140,00

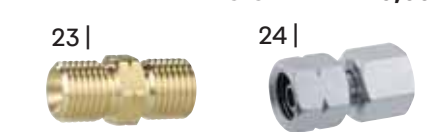

23 | Slangkoppling, mässing

för anslutning av två gaslangar. Anslutning: 2 x G ¼ LH-KN

9952527 48,00

24 | Skarvstycke

T.ex. för anslutning av kylväskor till gasförsörjningen. Anslutning: G ¼ LH-ÜM x RST 8 monterad med mutter och skärring

9952482 57,00

GOK



25 |



SET-PRIS
Komplett-Set nur
2 310⁰⁰

Av säkerhetsskäl rekommenderar vi att monteringen genomförs av din lokala husvagns- och husbilsåterförsäljare.

GOK

26 |



28 |



REICH

27 |



25 | Gastillförselset

Extern gasinmatning för fritidsfordon. Upprätta en anslutning mellan den externa gasflaskan och fordonets matningsledning snabbt och enkelt via en stickkoppling. Med den manuella omkopplingsventilen kan du växla från den interna gasflaskan till den externa gasolinmatningen.

Obs! Setet för gasinmatning möjliggör endast gasförsörjning från gasflaska utanför gaskofferten, inte påfyllning av gasflaskor i densamma.

Ingår i leveransen: medeltrycksregulator (0,5 bar/1,5 kg/h) med slangbrottsäkring, medeltrycksslang (3 m) köldtålig ner till -30 °C, manuell omkopplingsventil, gastillförsel (uttag 155 x 65 mm) med insticksnippel (utvändig) och RST 8-anslutning (invändig), Mini Tool

9933071 2 310,00

26 | Variant försörjningslucka utvändig slang för gasol

Uttagsmått 155 x 65 mm (B x H)
Gasanslutning SKU x RST 8 mm

9952533 745,00

27 | Variant försörjningslucka utvändig slang för gasol och vatten

Uttagsmått 155 x 65 mm (B x H)
Gasanslutning SKU x RST 8 mm
Vattenanslutning för pip på 9 och 10 mm

9952534 1 095,00

28 | Utvändigt gasuttag

för extra anslutning av gasolenhet, t.ex. gasolkök, gasolgrill eller lykta, utomhus. I enlighet med gällande DVGW-föreskrift kan ventilen endast öppnas då slang är ansluten. Med nödstopsventil och lås. Uttagsmått 160 x 70 mm (B x H), monteringsdjup 90 mm. Gasanslutning fordon 8 mm rörstuts.

jasminvit	9933110	890,00
kritvitt	9933111	960,00
RAL 7000, grå	9994605	960,00

29 | Utvändigt gasuttag

Självslutande lock (UV-beständigt) med magnetstängning. Lättötkomlig avstängningskran. Uttagsmått 130 x 145 x 100 mm (B x H x D).

9912668 1 320,00



30 | Utvändigt gasuttag

för anslutning av extern gasolenhet till fordonet. Uttagsmått ca Ø 85 mm.

ren vit	9954554	915,00
svart	9954555	915,00

truma



31 | Gasrörsklämmor

8 mm, 5 st. SB	9942527	73,00
10 mm, 5 st. SB	9952521	78,00

31 |



32 | Gasrör

enligt DIN 2393, virvelströmstestad 12-15 my förzinkat, div. kromat, plastbelagd. Pris per styck

Gasrör 8 x 1 mm		
1 m	9933840	125,00
	Grundpris per 1 meter =	125,00
2 m	9933820	240,00
	Grundpris per 1 meter =	120,00
3 m	9933830	280,00
	Grundpris per 1 meter =	93,24

32 |



Gasrör 10 x 1 mm		
1 m	9933841	135,00
	Grundpris per 1 meter =	135,00
2 m	9933821	275,00
	Grundpris per 1 meter =	137,50
3 m	9933831	300,00
	Grundpris per 1 meter =	99,90



GASINSTALLATION

Gastricksregulator för husbil och husvagn

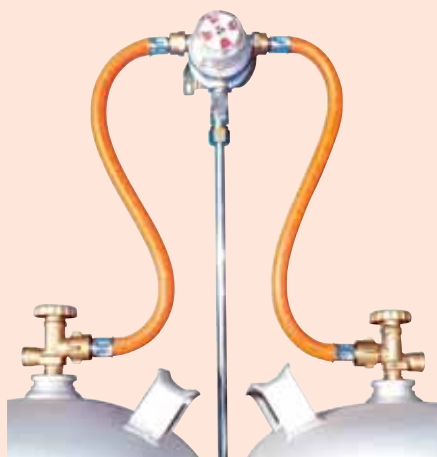

1 | Multimatik – anläggning med två flaskor

För husvagnar och husbilar. Ger ett konstant förbrukningstryck i 2 regulatornivåer och säkerställer på så vis maximal genomströmningsmängd. Tack vare den automatiska omkopplingen övergår reservflaskan till att bli driftsflaskan.

Ej för användning under färden

- autom. flaskväxling utan avbrott i driften
- inbyggd ventil för säkerhetsutblåsning förhindrar tryck som är högre än vad som är tillåtet
- optisk visning (grönt = drift/ rött = går på reserv eller är tom)
- DVGW-testad
- anslutning: KLF x M20
- utgång SRV 8 mm

- inkl. 2 högtrycksslangar (450 mm).
- levereras utan anslutningstillbehör (avstängningsventiler, rörskopplingar).

Driftstryck 30 mbar

	9933197	1 390,00
med provventil	9950799	1 595,00

Gastricksregulator för husbil och husvagn



2 |



2 | Gasregulator

Med säkerhetsventil. Anslutning: KLF x G ¼" LH-KN. 30 mbar (0,8 kg/h)

9933052 135,00

3 |



3 | Gasregulator

(1,2 kg/h) 30 mbar, med säkerhetsventil. Anslutning: KLF x G ¼" LH-KN. Inmatningstryck 0,3–16 bar.

9933054 165,00

4 |

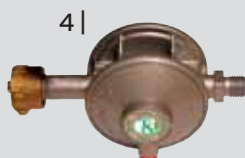

4 | Gasregulator

(1,5 kg/h) 30 mbar, med säkerhetsventil. Anslutning: KLF x G ¼" LH-KN. Inmatningstryck 0,3–16 bar.

9933055 385,00

5 |



5 | Gasregulator

Med säkerhetsventil och manometer. Anslutning: KLF x G ¼" LH-KN. 30 mbar (0,8 kg/h)

9933053 270,00



6 |

6 | Högtrycksslangset

Vinteranpassat högtrycksslangset ner till -30 °C, slangbrottssäkring med kombi-direktflaskanslutning och utgång 45° x ÜM-M20 x 1,5.

Längd 450 mm **9950808**

375,00

Längd 750 mm **9950809**

400,00

7 |



7 | Fjärrdisplay Multimatik

Fjärrdisplay med förbindelsekabel 4 m och testbrytare, anpassningsbar och för komplettering av Multimatik-anläggning för två flaskor från tillverkningsår 2010 med magnetisats i visningssområdet, grön.

9950803

805,00

Gastricksregulator för fritid och camping

ej tillåten för fordon

8 |



8 | Gasregulator

utan säkerhetsventil. För anslutning till Campinggaz®-gasflaskor. Anslutning: CG x G ¼" LH-KN. 50 mbar (1,0 kg/h)

9933060 145,00

9 |



9 | Fritid gasregulator

Effekt 1,5 kg/h, utan säkerhetsventil. Anslutning: KLF x G ¼" LH-KN. 30 mbar

9933059 110,00

10 |



10 | Förtrycksregulator

Förtrycksregulator från 50 till 30 mbar. Dubbelsidig 8 mm SRV. För montering direkt mot apparater på 30 mbar för att kunna använda dessa i anläggningar på 50 mbar.

9950805 425,00

11 |



11 | Gasregulator

(1,0 kg/h) utan säkerhetsventil. Justerbar i 11 lägen. Anslutning: KLF x G ¼" LH-KN. 25–50 mbar (justerbar).

9933061 225,00

12 |



12 | Gasregulator

Regulator 1,2 kg/h, 30 mbar, M20 x 1,5 x M14 x 1,5. Väggsmontering för husvagn/husbil med säkerhetstömningventil på väggmonteringsplattan. EN12864 Annex D, inmatningstryck 0,3–16 bar.

9950798 200,00

13 |



13 | Kontrollventil med avstängningsanordning

10 mm SRV x AG 3/8" konisk. Perfekt för eftermontering i befintliga installationer.

9950804 240,00

14 |



14 | Kontrollventil med avstängningsanordning

8 mm SRV x AG 3/8" konisk. För eftermontering eller nyinstallation - så görs gastätetsprovningen till en barnlek.

9919514 325,00

15 |



15 | Reduceringsventil EN61

Reduceringsventil EN611,5kg/h, 29mbar, POL-WF x 8

9955483

16 |



17 |



16 | Reduceringsventil EN61

Reduceringsventil EN611,5kg/h, 29mbar, POL-WF x G1/4LH-KN

9955484 283,00

17 | Gas slang

Gas slang Gas PS10bar, G1/4LH UEM x RVSI0 x 400

9955485 84,00

18 | **2 925⁰⁰**

18 | Multimatik CPU -anläggning för två flaskor

Multimatik CPU växlar automatiskt från tom driftsflaska till full reservflaska. Via kontroll- och kopplingspanelen inuti fordonet informeras du om gasanläggningens driftstatus.

Du kan tryggt använda kylskåp, ugn eller andra apparater under färd. CPU:n (Crash Protection Unit) bryter i ett nödläge omedelbart gastillförseln och förhindrar på så vis att en olycka händer. Med högtrycks slang och slangbrottsssäkring uppfyller den dessutom alla EU:s riktlinjer om värmesystem i enlighet med 2001/56/EG inkl. specialreglerna för Frankrike.

Elektronisk CPU bryter gastillförseln omedelbart vid tvärbromsning, krock eller ovanligt stort snedläge. Dessutom kan nästan alla aktuella gasdetektorer kopplas direkt till elektroniken i fordonets CPU. Även vid gaslarm bryts gastillförseln genast, för största tänkbara säkerhet. Med en CPU kan du både vid färd och på ställplatsen njuta av högsta komfort och maximal säkerhet. Utgångstryck 30 mbar, genomströmning 1,5 kg/h, regulatoringång extern gänga M 20 x 1,5.

9950801 2 925,00

19 |

19 | Fjärrdisplay Multimatik CPU

Fjärrdisplay med förbindelsekabel 4 m till Multimatik CPU -anläggning för två flaskor. Via fjärrdisplayens (kan efterkompletteras) manöverpanel kan du inifrån fordonet när som helst hålla dig bekvämt informerad om gasflaskornas driftstatus.

9950802 625,00

20 |

20 | Blockventil VK 3

Såväl ingång som utgångar SRV 8

9933003 440,00

23 |

23 | WA förskruvning

För anslutning av gasolspisar (1/2") till SRV 8 mm, stål, förzinkat

9933021 105,00

21 |

21 | Spärrventil,

2 x SRV 8, mässing

9933005 170,00

24 |

24 | Huvmutter

2-pack, stål, förzinkat

9933022 20,00
9933068 25,00

22 |

22 | Snabbstängningsventil,

SRV 8 x 8 mm koppling, mässing

9933008 580,00

25 |

25 | Skärring

5-pack, stål, förzinkat

9933023 22,00
9933069 29,00
26-29 | Skärringskopplingar, förzinkade till gasrör (8mm + 10 mm), 1 st./SB

26 |



27 |



28 |



29 |

bild	typ	SVR utgång (mm)	art.nr	pris
26	G	8	9933017	28,00
utan bild	G	10	9933065	40,00
27	W	8	9933018	55,00
utan bild	W	10	9933066	71,00
28	T	8	9933019	61,00
utan bild	T	10	9933067	80,00
29	R	8/10	9933020	47,00

30 |

30 | Adapter

höger/vänster (G 1/4 LH-ÜM x SRV 8 mm),

Mässing **9933025 34,00**

31 |

31 | Blindplugg 1 st.

8 mm **9933024 22,00**
 10 mm **9933070 23,00**

32 |

32 | Vinkeladapter

höger/vänster för anslutning av förbrukare (G 1/4 LH-KN) till rör 8 mm

9933026 115,00

33 |

33 | Adapter

G 1/4 LH-KN x RST 8 mm,

Mässing **9933028 26,00**

34 |

34 | Slangkoppling

På båda sidor G 1/4 LH-KN

Mässing **9933027 29,00**

35 |

35 | Gaskoppling

med bussning 8 mm x SRV 8, mässing

9933009 155,00

utan bussning SRV 8, mässing

9933011 140,00
Bussning

8 mm, mässing

9933013 36,00

36 |

36 | Vinkelrör

Vinkelrör vänster-vänster; G 1/4" LH-ÜM x G 1/4" LH-KN.

· Mått 3,0 x 2,9 x 1,7 cm (B x H x D)

9919056 180,00



1 | Gasmängdventil

Anslutning: G ¼" LH-ÜM x G ¼" LH-AG.

9933014 80,00



2 | Tvåvägsventil

Anslutning: G ¼" LH-ÜM x 2 x G ¼" LH-AG.

9933015 100,00



3 | Säkerhetsflaskventil

För anslutning till Campinggaz®-gasflaskor.

Anslutning: CG (M 16 x 1,5) x AG KLF.

Mässing 9933062 195,00



5 | **EURO-set** för anslutning av tryckregulatorer med tysk anslutning till de gasflaskor som är vanliga i Europa. Består av 4 övergångsmuffar.

1 = I, CH, 2 = I, GR, 3 = B, DK, FIN, L, N, A, P, CH, I, S, 4 = DK, F, NL, I, A, CH, E, GB

9955090 235,00



6 | **EURO-påfyllningsset** för påfyllning av tyska gasflaskor via auktoriserade europeiska påfyllningsställen.

Setet innehåller 4 påfyllningsrör.

D1 = I, CH, D2 = I, GR, D3 = B, DK, FIN, L, N, A, P, CH, I, S, D4 = DK, F, NL, I, A, CH, E

9955050 240,00



4 | Slangbrottsäkring

1,5 kg/h, material mässing.

30 mbar 9933057 170,00



7 | Adapter Jumbo

Adapter Jumbo Quick On 35 mm. Utgång W 21,8 x ¼" LH. För användning av tryckregulatorer med DE-anslutning i Spanien, Portugal, Danmark, Irland, Norge, Sverige.

Varning! Regulatorer med KLF-ingång kräver anslutningsstuts som förseglingsyta.

9950806 310,00

Gasslangledningar medeltryck PB10



8 | Gasslang, plast med armering av textil. Köldtålig ner till -20 °C

Anslutning: 2 x G ¼" LH-ÜM.

Längd (cm)	Art.nr	pris
40	9933029	54,00
80	9933032	69,00
150	9933033	93,00
300	9933034	130,00



9 | Gasslang, gummi med armering av textil. Vinteranpassad -30 °C

Anslutning: G ¼" LH-ÜM x SRV 8 mm.

Längd (cm)	Art.nr	pris
40	9933035	65,00
80	9933036	91,00
100	9933037	110,00
200	9933038	160,00



10 | Anslutningsstuts för anslutning av gasflaskor på 33 kg till DIN-regulator.

9955060 80,00



11 | Gasslang, gummi med armering av textil. Vinteranpassad -30 °C

Anslutning: G ¼" LH-ÜM x SRV 10 mm.

Längd 40 cm 9933039 85,00



12 | Gasslang, gummi med armering av textil. Vinteranpassad -30 °C

Anslutning: G ¼" LH-ÜM x bussning (för gasuttag).

Längd (cm)	Art.nr	pris
30	9933046	61,00
80	9933047	75,00
150	9933048	120,00



13 | Gasslang, gummi med armering av textil. Vinteranpassad -30 °C

Anslutning: SRV 8 mm x RST.

Längd 80 cm 9933049 90,00



14 | Medeltrycksslang

G ¼" LH-ÜM x AG 7/16x28

För anslutning av en tysk gasregulator till gasolkök eller gasolgrill som drivs med gasbehållare.

Längd 100 cm 9918128 215,00



Nivåmätning för gasflaskor



Truma LevelControl App



Truma App:
när du har ett iNet System i ditt fordon



15 | Nivåmätare LevelControl

Truma LevelControl förmedlar gasnivån snabbt och exakt. Med den nya appen LevelControl är det ännu enklare: Du kan se din gasnivå direkt via bluetooth via din smarttelefon. Om du bara vill mäta på nära håll och inte använder iNet system, kan du nu göra det även utan iNet Box!

Det fungerar bekvämt och pålitligt i fordonet i det omgivande området. Trumas app LevelControl passar därför perfekt, när du inte har något iNET-system i husbilen eller husvagnen.

Använd både de kostnadsfria apparna för att bekvämt och exakt se den aktuella gasnivån:

Fyllnadsnivå i %

Gasmängden i kg

Batterinivån för Truma LevelControl

Kvarstående drifttid mätt i dagar (endast via Truma-appen)

SMS-larm, när det bara finns lite gas kvar i flaskan (endast via Truma-appen)

Om du har två gasflaskor i fordonet, så kan du använda två Truma LevelControl parallellt med varandra. Truma App visar då nivån i flaskan 1 respektive 2. Med appen Truma LevelControl kan dessutom fyra Truma LevelControl visas.

- vikt (inkl. batteri) 120 g
- mått 185 x 73 x 16 mm
- spänningsförsörjning 3V DC / 2 x 1,5V batterier
- elförbrukning max 70 mA
- viloefförbrukning 0,001 mA
- drifttemperatur -20 °C bis +50 °C
- bluetooth klass 2
- gastyp propan/butan

9956531 2 195,00

16 | Spännbleck för aluminiumgasflaskor (utan bild)

9954557 320,00

17 | Nivåmätaren LevelCheck

En mobil innehållsindikator för gasflaskor av stål eller aluminium med \varnothing 200-350 mm. Den pålitliga mätningen görs med ultraljud och indikeras med 3 olivfärgade LED-lampor:

röd = ingen gas

orange = mätning pågår

grön = gas

Lämpar sig inte för påfyllbara tankgasflaskor och gastankar.

9956530 950,00



red dot design award
winner 2013

15 | 2 195⁰⁰



17 | 950,00

€ SET-PRIS

18 | Set LevelControl och iNet-Box

iNet-Box:

Intelligent fjärrstyrning och inställning av Trumas värme- och klimatanläggningar via en app. Via den bekväma appen Truma App och Truma iNet System kan du hur enkelt som helst fjärrstyra och ställa in dina värme- och klimatanläggningar av märket Truma var du än befinner dig. Truma iNet Box är den centrala styrenheten och gränssnittet mellan de uppkopplade Truma-enheter. Den är lätt att installera och gör så att du kan kombinera Truma-enheter med varandra på ett pålitligt sätt. Tack vare den kostnadsfria appen Truma App kan du bekvämt och intuitivt använda mobilen eller surfplattan som fjärrkontroll. De uppkopplade Truma-enheter fjärrstyrs via ett sms som skapas automatiskt. Om man befinner sig i närheten av Truma iNet Box så skickas styrsignalen automatiskt via Bluetooth. Man kan när som helst öppna viktiga statusmeddelanden.

fjärrstyrning och övervakning av värmare och klimatanläggningar från Truma via smart-phone/surfplatta

18 | 3 640,00



enkel idrifttagning via Truma App
framtidssäker via uppdateringsfunktion
kommunikation via sms eller Bluetooth
kan komplettera alla befintliga iNet-kompatibla Truma-enheter
genomsnittlig strömförbrukning: 40/20 mA (12/24 V)
drifttemperatur: -30 till +60 °C
spänning: 12/24 V

9953319 3 640,00

Alla kokplattor på den här sidan har en anslutning på 30 mbar.



induktion

→ Passande avloppsrör hittar du på sidan 322-323.

med säkerhetsanordning



2 |



3 |



4 |



5 |

Modell	1 Topline 981	2 Basic Line 345	3 Topline 169
Plattor	3	3	3
Elektron. tändning	ja	ja	ja
Effekt (kW)	1x1,0 / 1x1,5 / 1x Induktion1,4	2x1,5 / 1x2,5	2x1,5 / 1x2,5
El-/gasolförbrukning	230 V/7 A	-	-
Ytermått (cm)	500 x 380	540 x 445	546 x 482
Monteringsdjup (mm)	100	100	105
Monteringsmått (mm)	480 x 360	527 x 429	514 x 450
Vikt ca (kg)	6,5	6	10,5
art.nr	9951637	9954458	9951636
pris	10 895,00	4 255,00	6 160,00

Modell	4 Basic Line 34	5 Argent Sink
Utförande	-	med avrinningsyta
Glaslock	ja	ja
Monteringsbörning/vattenkran	Ø 35 mm	utan
Mått (mm)	400 x 445	630 x 470
Monteringsdjup (mm)	140	152
Monteringsmått (mm)	387 x 429	605 x 415
Vikt ca (kg)	2,9	4,8
art.nr	9951644	9951645
pris	1 995,00	3 040,00

DOMETIC



6 |



7 |



8 |



9 |



10 |

levereras utan vattenkran

→ Passande vattenkranar hittar du på sidan 300-306.



11 |



12 |



13 |

Modell	6 HB 2325	7 HBG 2335	8 HB 3400	9 HBG 3445	10 HBG 3440
Plattor	2	2	3	3	3
Elektron. tändning	nej	nej	nej	nej	ja
Effekt (kW)	2x1,6	1x1,6 / 1x1,10	3x1,6	1x1,6 / 2x1,10	1x1,0 / 2x1,8
Gasolförbrukning (g/h)233		233	350	350	335
Ytermått (cm)	450 x 325	460 x 335	500 x 400	520 x 445	560 x 440
Monteringsdjup (mm)	50	90	50	90	90,5
Monteringsmått (mm)	430 x 305	440 x 315	470 x 370	510 x 435	546 x 428
Vikt ca (kg)	1,5	4,0	4,0	5,1	6,4
art.nr	9950985	9950983	9950986	9950984	9950981
pris	2 375,00	3 095,00	3 095,00	3 765,00	6 510,00

Modell	11 SNG 4244	12 VA 910	13 VA 945
Utförande	-	-	Dubbelho
Glaslock	ja	-	-
Monteringsbörning/vattenkran	Ø 39 mm	utan	utan
Mått (mm)	420 x 440	370 x 370	575 x 370
Monteringsdjup (mm)	145	125	110
Monteringsmått (mm)	405 x 425	336 x 336	541 x 340
Vikt ca (kg)	3,35	2,7	1,9
art.nr	9950993	9919454	9973468
pris	2 615,00	1 420,00	1 970,00

Kökskombinationer

1-8 | **Köks-/diskhokombination för fast montering**
Med dessa kompakta kokplattor kan du laga mat nästan som hemma, trots det begränsade utrymmet i husvagnen eller husbilen. Finns med eller utan glaslock. Material rostfritt stål.



Lämpliga rengöringsmedel hittar du på www.movera.com.

DOMETIC



Lämplig avloppsventil artikelnr 9933768.

16 | **3 880⁰⁰**



17 | **5 485⁰⁰**

14 | **7 670⁰⁰** **THETFORD**



15 | **6 700⁰⁰**



18 | **4 660⁰⁰**

19 | **3 630⁰⁰**



20 | **4 620⁰⁰**

med tvådelat glaslock

Modell	14 Serie 353	15 Topline 111	16 HSG 2445	17 MO 9722R	18 CAN	19 CAN	20 CAN
Plattor	3	2	2	2	1	2	2
Elektron. tändning	ja	ja	-	ja	ja	ja	ja
Effekt (kW)	1x1,0 / 1x1,5 / 1x2,4	2x1,5	1x1,0 / 1x1,6	1x1,0 / 1x1,8	1,9	1x1,0 / 1x1,9	2x1,9
Gasolförbrukning (g/h)	-	-	235	204	127	127	127
Ytermått (cm)		900 x 370	600 x 445	760 x 325	530 x 340	765 x 355	716 x 340
Monteringsdjup (mm)	160	195	152	179	150	150	150
Monteringsmått (mm)	962 x 389	888 x 358	590 x 435	742 x 283	515 x 325	730 x 320	696 x 325
Vikt ca (kg)	10,7	11	5,0	6,0	4,5	7	7,5
art.nr	9954456	9951642	9952643	9951558	9954563	9951827	9954564
pris	7 670,00	6 700,00	3 880,00	5 485,00	4 660,00	3 630,00	4 620,00



KOMBINERAD SPISHÄLL OCH DISKHO | UGNAR | KÖKSFLÄKTAR





Fordons- teknik

	SIDAN
Manövreringssystem	158-164
Stödben, stödhjul och kopplingar	165-166, 167-170
Domkrafter, reservhjulshållare och stötdämpare	185
Larmsystem och gasvarnare	171-175
Säkerhetstillbehör	176-177
Stöldsäkringar	168, 170, 177
Påstigningshandtag och dörrlås	178, 180
Speglar	181-184
Chassiteknik	185
Nivåklossar och luftkuddar	186-189
Cykelhållare och tillbehör	190-202
Draganordningar	203-204
Cykelskyddsöverdrag	205-206
Takboxar och takräcken	207-208
Stegar och fotsteg	209-213
Stolsöverdrag, stolar och vridplattor	214-216
Värmemattor och bilmattor	217
Dörrförhängen och myggnätsdörrar	218-220
Mörkläggnings- och isoleringssystem	221-225
Skyddsöverdrag och takskydd	226-228
Takluckor, fönster, rullgardiner och fönsterhållare	229-238
Bordsstativ och bordsben	239-240
Beslagsdelar	241
Lås, serviceluckor och ventilationsgaller	242-245

Stolsöverdrag

från **1105⁰⁰**
Se sidan 214



NY

Mover Smart A

från **20 710⁰⁰**
Se sidan 159

Skyddsöver- drag Camper Cover AL 12 M

2 990⁰⁰
Se sidan 226





BÄSTSÄLJARE



20 år med Mover – originalet bland manövreringssystemen!

20 995⁰⁰

Truma Mover SX Manövrera enkelaxlade husvagnar steglöst

Mover SX flyttar säkert och pålitligt enkelaxlade husvagnar med en totalvikt på upp till 2000 kg. Manövrerar utan problem över stigningar på 13 % med en totalvikt på 35 kg. Tack vare den steglösa styrningen kan du manövrera husvagnen utan ryck, smidigt och med precision. Du kan också vrida husvagnen runt sin egen axel utan problem (360°).

Precision: Steglös styrning och acceleration, exakt manövrering och påkoppling

Lättanvänd: Intuitiv fjärrkontroll med vridknapp och skjutreglage

Kraftfull: Problemlös och lätt att manövrera, även uppför stigningar på upp till 13 procent

Enkel: Svängs fram och bort manuellt från en sida med spaken – utan att man måste veva

9941145

20 995,00



Monteringstillbehör

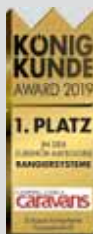

1 | Planramssats

för utjämning av ramhöjd under 8 cm (Mover XT, XT 2, XT 4) resp. 11 cm Mover SX, smart. Består av monteringsplattor (vardera 24 cm höga) inkl. skruvar och muttrar*

9985212

1 995,00



2 | Planramssats, kort

för utjämning av en ramhöjd under 8 cm (Mover XT, XT 2, XT 4) resp. 11 cm Mover SX, smart). Består av monteringsplattor (17 cm höga) inkl. skruvar och muttrar*

9906545

1 565,00



3 | Adaptersats Eriba Touring

Monteringsats för utjämning av den rektangulära profilen. För montering på ett chassi med rektangulär profil. Till Mover XT, SX, smart

9985213

2 385,00



4 | Adaptersats Eriba Touring Troll

Monteringsats för utjämning av den rektangulära profilen. För montering bakom axeln. Till Mover XT, SX, smart

9985204

2 920,00



5 | Adaptersats AL-KO Vario III/AV

Absolut nödvändigt som ramförstärkning för husvagnar med en ramtjocklek under 2,8 mm! Till Mover XT, SX, smart

9985209

1 250,00



6 | Adaptersats M för AL-KO-ram med

axelförskjutning upp till 1800 kg tillåten totalvikt. För utjämning av ramkanter. Till Mover XT, SX, smart

9905849

1 085,00



7 | Adaptersats M för AL-KO

med genomgående ram och 1900–2000 kg tillåten totalvikt. För utjämning av ramkanter. Till Mover XT, SX, smart

9911104 1 160,00



8 | Adaptersats M, kort för AL-KO

med axelförskjutning upp till 1800 kg tillåten totalvikt, för att utjäma ramkanter. Till Truma Mover XT, SX, smart

9942306 1 160,00

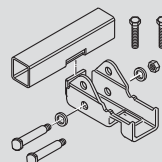

9 | Distanssats 30 mm**

För höjdujämning om 3 cm för en Mover XT, XT2, XT4-ramhöjd på < 14 cm–11 cm Mover SX-ramhöjd på < 17 cm–14 cm

9907638 1 220,00

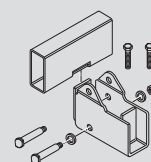

10 | Distanssats 60 mm**

För höjdujämning om 6 cm för en Mover XT, XT2, XT4-ramhöjd på < 14 cm–11 cm Mover SX, smart-ramhöjd på < 17 cm–14 cm

9907637 1 220,00

**Distanssatser till fästsystem från och med tillverkningsdatum 05/2012. Till Mover SE (R), S (R), SX, XT, smart Det är förbjudet att borra eller svetsa i fordonsramen!

Nya Truma Mover smart



Enkel montering, enkel manövrering, precisa köregenskaper

De nya basmodellerna övertygar med den beprövade Truma-kvaliteten till introduktionspris. Movern finns i utförandena Mover smart M och Mover smart A. M är den manuella varianten och A står för automatisk. Medan du svänger fram och tillbaka Mover smart M för hand med en spak gör du det bekvämt med ett knapptryck på Mover smart A.

De omfattande Truma monteringsstillbehören (se sidan 158) är även kompatibla för Truma Mover smart M och A.



Truma Mover smart M och A

- Universellt: passar alla vanliga ramar
- Kontrollerat: starta mjukt och stoppa exakt
- Intuitivt: manövrera lekande lätt med den behändiga fjärrkontrollen
- Effektstarkt: klarar av stigningar på 13%

Truma Mover smart M

- Enkelt: svängs fram och bort manuellt från en sida med spaken – utan att behöva veva

Slipp skjuta,
börja njuta



Truma Mover smart A

- Bekvämt: sväng fram och tillbaka automatiskt med ett knapptryck.

➔ Ytterligare information om XT-modellerna på www.movera.com



Produktöversikt Truma Mover

	NY Mover M	NY Mover Smart A	Mover SX	Mover XT*	Mover XT-L*	Mover XT 2*	Mover XT 4*
Tillåten totalvikt	1800 kg	2000 kg	2000 kg	2300 kg	1500 kg	2400 kg	3100 kg
Max. backtagningsförmåga	13 %	13 %	13 %	13 %	10 %	10 %	20 %
Strömförsörjning	12 V	12 V	12 V	12 V	12 V	12 V	12 V
Max. strömförbrukning	100 A	125 A	120 A	140 A	140 A	140 A	140 A
Strömförbrukning Ø	28 A	35 A	28 A	20 A	20 A	25 A	36 A
Vikt (utan batteri)	33 kg	32 kg	35 kg	32 kg	28 kg	28 kg	60 kg
Art.nr	9943355	9943354	9941145	9985233	9985234	9985235	9985236
Pris	14 615,00	20 710,00	20 995,00	29 795,00	31 995,00	31 295,00	49 995,00

*Mer information om XT-modellerna på www.movera.com



Bara starkt: Manövreringar av drivningar från easydriver

- Kraftfull drivning för alla användningar
- Prisbelönad, intuitiv och enkel manövrering (även i svår eller brant terräng)
- Kan också styras via smartphone med app-controllern (standard för infinity) (Apple iOS eller Android)
- Lägsta systemvikt med MPP (Mobility-Power-Pack) med upp till 30 kg viktbesparing
- Radiofjärrkontroll med feedback om enhetens status
- Bästa möjliga dragkraft för säkerhet i stigningar, vått gräs, lera och svår terräng
- Mycket liten svängradie
- Starta och stoppa mjukt med softstart och softstopp
- Ingen till minimal förlust av markfrigång (beroende på chassityp)
- Enkel påkoppling
- Speciell materialkombination för lätthet och korrosionsskydd
- Spelfri framsvängningsmekanism
- Elektrisk fram- och tillbakavängning (infinity och pro)
- Manuell fram- och tillbakavängning med handvev eller batteridrivna skruvdragare (endast active)

easydriver infinity

Snabbare, starkare och smartare: Vår resekamrat för framtiden



NY

● App-controllern ingår i leveransen

Kan beställas från och med mars 2020

från **29 810⁰⁰**

Den starkaste och lättaste manövringsenheten som hittills utvecklats i vår idéfabrik är utrustad med en 30 % effektivare växel och en optimerad motor. Hela tekniken är också optimalt tätad och därmed skyddad mot vatten. Tyrefree-konceptet och den hittills största framsvängningssträckan gör det möjligt att placera rullen fritt på däckets – för ännu enklare montering på kortast möjliga tid. Tack vare det smarta gränssnittet till easydriver-appen når din husvagn sitt mål med ett knapptryck.

Det kompakta designhöljet skyddar drivningen optimalt.



● Gratis app tillgänglig



Enkel appstyrning.

App-controllern

Flytta på husvagnen med pekfinger!
Med easydriver-appen kan man lätt styra manövreringssystemen easydriver pro och active med smarttelefonen.

9940469 1 240,00

	Enkelaxlad	Dubbelaxlad (fyrhjulsdraft)
easydriver	infinity 3.5	infinity 2.5
Vikt ca (kg)	29	58
Stigningsförmåga*	15 % vid 2 500 kg 33 % vid 1 200 kg	12 % vid 3 500 kg 27 % vid 1 800 kg
Ensidesbetjäning	automatiskt	automatiskt
Strömförbrukning	18 A	30 A
Art.nr	9943297	9943296
Pris	29 810,00	54 195,00



Med en god idé för enkelhet, noggrannhet, kvalitet och med en passion för camping – utvecklad, konstruerad och tillverkad i idéverkstan på REICH.



easydriver active

Med handvev eller batteridrivna skruvdragare: sväng mot och från hjulet utan någon större kraftansträngning.



från **13 195⁰⁰**

easydriver pro

Enkelt att svänga mot och från hjulet med elmotorn. Med en knapptryckning.



GERMAN DESIGN AWARD SPECIAL 2017



Med den prisvärda manövreringsenheten easydriver active sparar du – men inte på komforten. Helt enkelt härligt. Passar till alla fordonstorlekar. Placera helt enkelt en handvev eller en trådlös skruvmejsel på ena sidan för en säker fram- och tillbakavängning. Sedan är det bara att köra igång!

”Camping är en unik livsglädje”

Det har du rätt i. Därför kompromissar inte easydriver pro. För alla fordonstorlekar. Det speciella: Den kan svängas fram och tillbaka med ett knapptryck. Helt enkelt elektriskt.

easydriver	Enkelaxlad		Dubbelaxlad (fyrhjulsdrift)	
	active 1.8	active 2.3	active 2.8	active 3.1
Vikt ca (kg)	33	35	66	70
Stigningsförmåga*	15 % vid 1800 kg 28 % vid 1200 kg	15 % vid 2300 kg 30 % vid 1200 kg	12 % vid 2800 kg 20 % vid 1800 kg	12 % vid 3100 kg 25 % vid 1800 kg
Ensidesbetjäning	manuell	manuell	manuell	manuell
Strömförbrukning	20 A	25 A	35 A	40 A
Art.nr	9953822	9953823	9953824	9953825
Pris	13 195,00	20 045,00	24 995,00	36 055,00

easydriver	Enkelaxlad		Dubbelaxlad (fyrhjulsdrift)	
	pro 1.8	pro 2.3	pro 2.8	pro 3.1
Vikt ca (kg)	30	32	60	64
Stigningsförmåga*	15 % vid 1800 kg 28 % vid 1200 kg	15 % vid 2300 kg 30 % vid 1200 kg	12 % vid 2800 kg 20 % vid 1800 kg	12 % vid 3100 kg 25 % vid 1800 kg
Ensidesbetjäning	automatiskt	automatiskt	automatiskt	automatiskt
Strömförbrukning	20 A	25 A	35 A	40 A
Art.nr	9983728	9983729	9983764	9983765
Pris	18 995,00	25 995,00	35 995,00	48 870,00

* Under korta belastningsperioder kan större stigningar övervinnas utan problem (nivåklossar upp till 25 % eller trottoarkanter).

**Enligt Reichs garantivillkor

Helt enkelt smart:

anläggningsstyrning med reducerat spel för ideal kraftöverföring. Den enastående anläggningsmekanismen är utrustad med högeffektiva glidlager.

Helt enkelt enastående:

easydriver-korrosionsskydd. Istället för att bara täcka över korrosion gör easydriver-höljet av specialutvecklade högteknologiska material så att det inte uppstår någon rost från första början. För bestående värde.

➔ Ett passande kontrollsystem för däcktryck hittar du på www.movera.com



Följ förklaringarna till bilderna och färoangivelserna på sidan 332 i denna katalog.

● Li-Ion

1 | 5 575,00



1 | MPP-Mobility Power Pack

- ca 2000 laddningscykler
- betydligt längre livslängd än vanliga blybatterier
- kombination av strömförsörjning (8,8 Ah) + laddningselektronik
- 12 V nominellt (14,4 max.), kontinuerlig belastning: 80 A
- integrerade säkerhetsfunktioner
- laddning via nätkabel, generator, solcellspanel eller bränsleceller
- gör det möjligt att i praktiken beroende på situationen manövrera i 15-20 minuter
- mått 19,2 x 18,1 x 10,9 cm (L x B x H)
- vikt 2 kg

9985012 5 575,00

2 | från 1 640,00



2 | Laddare c-Go

- helautomatisk för AGM- och Gel-batterier – kan även användas utan batteri till att mata spänning
- utan fläkt (bara 10 A)
- laddning enligt laddningskurvan IUoU (max. laddningsström 10 A, max. inställbar laddningsspänning 14,4 V och 14,7 V)
- mått 21 x 6 x 17,5 cm (B x H x D)
- vikt 1,3 kg

Laddare c-Go 10 A
Laddare c-Go 20 A

9983614 1 640,00
9983615 1 895,00



3 | 485,00

3 | Laddare Charger U4

- inställbar laddningsström 0,8 A eller 3,8 A
- inställbar laddningsspänning 14,4 V eller 14,7 V
- laddning enligt IUoU 3-stegsladdning
- skyddad mot felpolarisering och kortslutning
- minnesfunktion: de senaste inställningarna sparas
- dammtät och spolsäker (IP65)
- batterispänning 12 V
- nätfrekvens 50-60 Hz
- nätingångsspänning 220-240 V
- mått 6,1 x 4 x 17 cm (B x H x D)
- vikt 0,6 kg

9985013 485,00



4 | från 3 620,00

4 | Energi-paket M + L

För alla manövreringssystem, bestående av batteri AGM 50/75 och laddare c-Go 10 A, styrs med mikrocontroller.
Fara: H301, H312, H315, H318, H332

modell	Energi-paket M	Energi-paket L
effekt	50 Ah	75 Ah
mått	19,5 x 17 x 16,5	26 x 20 x 17
B x H x D (cm)		
vikt	14,3 kg	24,6 kg
art.nr	9940473	9940474
pris	3 620,00	4 840,00

5 | 780,00



5 | Eftermonteringssats, dubbelstödshjul

Passar till serietillverkade stödshjul. Perfekt för att användas på lösa, djupa underlag och tillsammans med manövreringssystem.

Ingår i leverans: 2 löphjul, 1 universal-axel, 2 snabbblåsings-säkerhets-sprintar, småmaterial

9980218 780,00

Tillbehör



6 | 860,00



7 | 750,00



8 | 2 190,00



9 | 2 305,00



10 | 1 850,00

6 | Monteringssats AL-KO Vario 3

Platta, förborrad, för fordon med för liten ramtjocklek, inkl. skruvar. Vikt 2,2 kg

2 st. 9983630 860,00

7 | Ramförlängningsats

oborrad. Vikt 2,3 kg.
Mått 23,0 x 3,5 x 18,0 cm (L x B x H)

2 st. 9948477 750,00

8-9 | Sats med klämplattor till HYMER ERIBA Touring

Adapterplatta, kort (universell) och lång (Troll) till manövreringssystemet easydriver. 2 styck.

8 | kort 9940961 2 190,00
9 | lång 9919367 2 305,00

10 | Sats med klämplattor, ramadapter M smart

Adapterplatta för ALKO-chassin med axelförskjutning framför axeln för manövreringssystemet easydriver.

2 st. 9942304 1 850,00



11 | 2 230,00

11 | Varningsblikern easydriver flashlight

Med den här varningsblikern går det upp ett ljus för din husvagn: när man ska manövrera husvagnen när det är mörkt ute, t.ex. på gatan utanför infarten till garaget eller huset, är det svårt att upptäcka en husvagn som inte har någon belysning. Med easydriver flashlight blir din husvagn lätt att upptäcka för andra medtrafikanter, tack vare den ljusstarka varningsblikern och breddmarkeringslyktorna.

9953826 2 230,00



360°-vändningar mjukstart Hinder Stigningar Steglös styrning
mjukstopp upp till 4 cm upp till 28 %

Det smarta manövreringssystemet

Premium-kvalitet med premium-design

Dina fördelar

- Det beprövade mammutstarka manövreringssystemet från den världsledande specialisten på husvagnschassin. Inklusive fjärrkontroll med styrspak för perfekt och exakt enhandsmanövrering.
- vänd på stället upp till 360°
- maximal stigningsförmåga upp till 28%
- ergonomisk fjärrkontroll med styrspak
- steglös hastighetskontroll och riktningssändring
- mjukstart och mjukstopp
- maximal markfrigång
- m-anslutning
- passar till nästan alla husvagnar
- robust aluminiumhölje (stänkskyddat IP65)
- dubbelt lagrade och sandblästrade valsar
- världsomspännande servicenätverk
- 5 års garanti enligt AL-KOS garantivillkor



AL-KO-chassin med "M"-präglning på den längsgående ramen (enaxlade från årsmodell 2010/tandemaxlade från årsmodell 2015) är serietillverkade med förborrade hål för att fästa Mammut-systemet.



ENKELAXLAD VARIANT
12 | från **27 570⁰⁰**

Full koll på allt!

Parkera utan minsta kraftanstängning och på millimetern när - med Mammut för enkel- och tandemaxlade husvagnar blir manövreringen bekvämare än någonsin.



Med styrspaken kan du styra, accelerera och bromsa steglöst med en hand.

12 | Enkelaxlad variant

typ	vikt	art.nr	pris
M20	32 kg	9978052	27 570,00

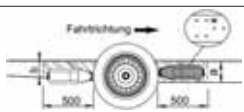

S21	42 kg	9978053	28 485,00
S22	42 kg	9978054	28 485,00

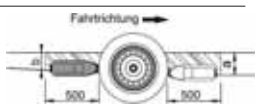

15 | Tandem-variant (utan bild)

typ	vikt	art.nr	pris
TM400	67 kg	9978055	49 995,00
TM420	77 kg	9978056	52 990,00

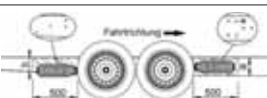

TM402	74 kg	9913834	49 995,00
-------	-------	---------	-----------

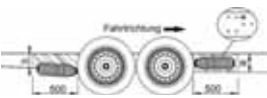

TS412	84 kg	9978057	54 115,00
TS422	84 kg	9913835	54 115,00

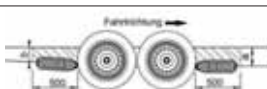

	Montering framför axeln		Montering bakom axeln		
	"M" framför axeln från årsmodell 2010	"M" bakom axeln (ev. med förstärkningskitet 9978039)	Ja	Nej	
höjd a > 184 mm	M20	S21	S21		höjd b > 184 mm
höjd a = 125-184 mm	S22	S22	S22		höjd b = 125-184 mm
höjd a < 125 mm	S23*	S23*	S23*		höjd b < 125 mm

13 | Extrakit till varianten för montering nedtill

9978039 450,00



14 | Extrakit för ramhöjd på 150-185 mm (utan bild)

6 styck 9978041 1 000,00

	Montering framför + bakom axeln				
	"M" framför axeln från årsmodell 2010		2 borrhål, bakre axeln enl. bilden (från årsmodell 2015)		
	Ja	Nej	Ja	Nej	
höjd a > 184 mm	TM400		X		höjd b ≥ 125 mm
	TM402		X	X	höjd b ≥ 125 mm
	TM403**		X	X	höjd b < 125 mm
höjd a > 184 mm		TS412		S22	höjd b ≥ 125 mm
		TS413**			höjd b < 125 mm
höjd a = 125-184 mm	TM420		X		höjd b ≥ 125 mm
	TS422	TS422	X	X	höjd b ≥ 125 mm
	TS423**	TS423**	X	X	höjd b < 125 mm
höjd a < 125 mm	TS432**	TS432**	X	X	höjd b ≥ 125 mm
	TS423**	TS423**	X	X	höjd b < 125 mm

**Se till att markfrigången räcker till. Rådgivning och montering från AL-KO + din närmaste återförsäljare.



ENKELAXLAD VARIANT

1 | **17 195⁰⁰**



1 | AL-KO kvalitet och design till ett utmärkt pris

Den nya, starka instegsmodellen för enkelaxlade husvagnar upp till 1,8 ton och tandemaxlade husvagnar upp till 2,5 ton. Manövrera med millimeterprecision utan hjälp från någon annan, även i ojämna terräng.

- AL-KO-kvalitet och -design
- stigningsförmåga upp till 18% (lång stigning)/över 18% (kort stigning, t.ex. nivåklappar)
- perfekt och beprövad anslutning till AL-KO-chassin från den ledande chassitillverkaren på den europeiska marknaden
- mjukstart och mjukstopp
- ergonomisk fjärrkontroll med nyckelband
- LED-indikering på kontrollboxen och fjärrkontrollen vid överbelastning och funktionsfel
- passar till nästan alla husvagnar upp till 1,8 t (enkelaxlade) och 2,5 t (tandemaxlade)
- med skydd för mekaniken
- servicenätverk runt hela världen
- 5 års garanti (enligt AL-KOS garantivillkor)

	typ **	Axlar	vikt	art.nr	pris
	S21	1	37 kg	9940795	17 195,00
	TS411	2	74 kg	9940796	25 900,00

**ev. måste monteringsstillbehör användas (fria utrymmen (a/b) max. tillåten totalvikt för husvagnen: 1,8 ton (S21) / 2,5 ton (TS411) max. stigningsförmåga 18% med 1,5 ton (S21) eller 1,8 ton (TS411)

2 | Extrakit för

AL-KO Vario III AV-chassin

Extrakit till varianten för montering nedtill

9978039 450,00



3 | Extrakittet Ranger för montering nedtill (utan bild)

Extrakittet Ranger för höjdtjämnning vid ramhöjd < 193 mm, för genomgående U- och C-profilram.

9924937 385,00



kan kombineras optimalt
med alla AL-KO-chassin

UP4 – utvecklad för dagens camping

4 | Stödbenssystem UP4

En gång i tiden stod människan på knä framför sin husvagn, tog i, vevade och svettades. I dag behöver du knappast ens kröka ett finger. Med UP4 från AL-KO fäller du ut stödbenen med fjärrkontrollen och justerar dem sedan exakt. Snabbare, säkrare och bekvämare än någonsin. UP4 är mer än bara ännu ett tekniskt tillbehör. Den förbättrar din semester. Med den kan du nämligen skona både ryggen och nerverna och du kan börja koppla av direkt när du kommer fram till campingplatsen. Dina grannar kommer bli avundsjuka!

UP4, det nya elektriska stödbenssystemet för husvagnar upp till 2,5 ton, är genomtänkt in i minsta detalj. Och det bästa av allt: UP4 kan när som helst eftermonteras på ditt AL-KO-chassi.

Det elektroniska stödbenssystemet UP4 passar perfekt till vår AL-KO RANGER, det moderna manövreringssystemet för din husvagn.

Ett snäpp snabbare

Oavsett hur snabbt du kan veva: det elektriska stödbenssystemet UP4 är snabbare. Och mer avslappnat.

Ett snäpp bekvämare.

Det är bara att fälla ut och justera stöden med fjärrkontrollen. Skonsamt för ryggen. Och för nerverna.

Ett snäpp stabilare

Med UP4 kompenseras ojämnheter av elmotorn och BIG FOOT ingår redan. Stå säkert och stabilt i terrängen.

Ett snäpp intelligentare

Stödbenssystemet UP4 kan kombineras med AL-KO RANGER: så kan du från och med nu parkera och manövrera elegant med en och samma fjärrkontroll.

Ingår i leveransen

- 4 premiumstödben inkl. drivning, BIG FOOT, markskena som förstärkning
- 4 lagerbussningar
- 1 adapter som stöldsdydd mot obefogad, manuell återställning
- 1 fjärrkontroll med nyckelband och hållare
- 1 styrenhet
- Batterifrånskiljare med nyckel
- Monteringsmaterial inkl. kabelskyddslang
- Bruks- och monteringsanvisning

9941627

15 595,00



Elektriskt stödbenssystem



Kombifjärrkontroll



Big Foot





- **enkel montering:** särskilda fästskenor på chassit gör monteringen snabb och enkel. Den ena sidan sticks in och den andra fästs med två skruvar i husvagnsgolvet.
- **stabilitet:** för husvagnar kan man nå upp till 20 % högre stabilitet med stödbenen Stabilform. Stödbenen är extra stabila tack vare pressprofiler, falsade sidostag och kraftiga, rullade trapetsgångspindlar.
- **högkvalitativt korrosionsskydd:** tack vare varmförzinkningen med en hög skiktjocklek på upp till 70 µm är stödbenen näst intill oförstörbara.

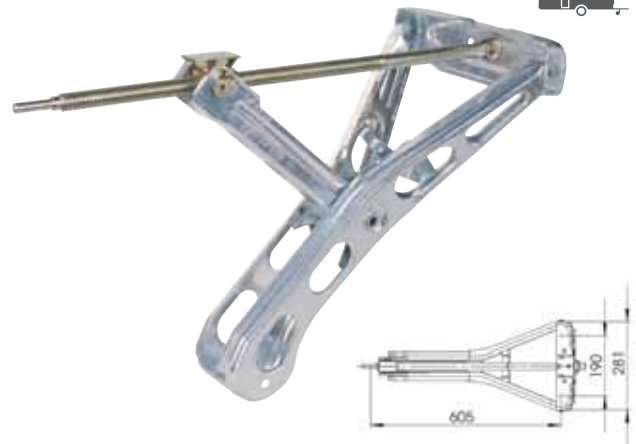

1 | Stödben Premium 1250 kg/långt

- statisk maxbelastning 1250 kg
- tillåten totalvikt för släp max. 2500 kg
- egenvikt 4,95 kg

9978316 1 470,00

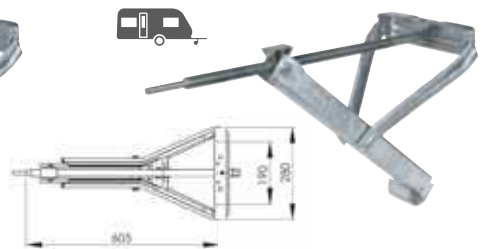
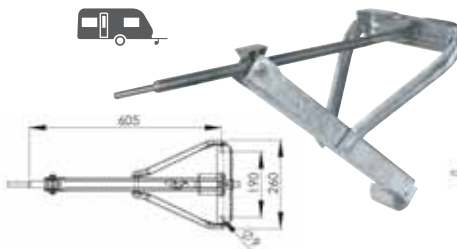

2 | Stödben Compact 800 kg/kort

- statisk maxbelastning 800 kg
- tillåten totalvikt för släp max. 1600 kg
- egenvikt 3,4 kg

9978313 485,00

3 | Stödben Compact 800 kg/långt

- statisk maxbelastning 800 kg
- tillåten totalvikt för släp max. 1600 kg
- egenvikt 4,2 kg

9978314 595,00

4 | Stödben Plus 1000 kg/kort

- statisk maxbelastning 1000 kg
- tillåten totalvikt för släp max. 2000 kg
- egenvikt 4,2 kg

9978211 900,00

5 | Stödfot big foot™

Hindrar stödbenen från att sjunka ner i marken eller halka iväg



• Fäll ner

• Ta mark

• Glid tillbaka

Montering

Big foot™ monteras på stödbenen Stabilform och Premium från AL-KO. Från tillverkningsår 2001 finns redan de nödvändiga monteringsborrhålen på stödbenen av modellen Stabilform. Fram till tillverkningsår 2000 kan man borra de nödvändiga monteringshålen enligt bruksanvisningen.

Ingår i leveransen

- 4 AL-KO big foot™ inkl. monteringsmaterial och monteringsanvisning. Vikt 2,5 kg.

9978241 1 295,00

Dina fördelar

- kan eftermonteras på husvagnar med AL-KO-chassin och stabilformstödben.
- **står stadigt:** den stora kontaktytan (20 x 18 cm) och räfflingen gör att AL-KO big foot™ inte halkar iväg och att stödbenen inte sjunker ner i marken, så att husvagnen står fullständigt stabilt och säkert. Foten har en maximal statisk bärkraft på 1250 kg.
- **funktionell:** när stödbenet når marken glider det via de avlånga spåren direkt in i AL-KO big foot™ utan att skjuta fram det.
- **tar inte mycket plats:** i chassit ligger AL-KO big foot™ tätt emot stödbenet med hjälp av fjädrar.



6 | Stabil-Foot-Set

Rusta upp för bättre stabilitet

Set om 4

Stödbenen Stabilform komplett med stödfötterna AL-KO big foot™ förmonterade till ett sensationellt paketpris., Vikt 19,3 kg. Stöd ingår ej i leveransen.

9978215 4 715,00



7 | Adapter till stödfoten big foot™

Står optimalt även i djupa håligheter

Montering

Med adaptorn kommer AL-KO big foot™ 45 mm närmare marken. Se till att markfrigången räcker till. Vikt 2,5 kg.

Ingår i leveransen

- 4 adaptor 4,5 cm
- 4 satser med fästmaterial till stödbenet
- 1 monteringsanvisning

9978242 995,00

• 4er Set

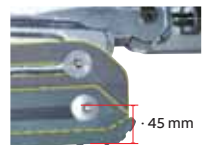

- **Säkerhetsindikering:** När den gröna cylindern blir synlig under tillkopplingen, vet man att kopplingen sitter rätt på dragfordonets dragkula.
- **Slitageindikering:** en extra indikering på kopplingshandtaget visar om dragkulan på dragfordonet överskridit sin slitagegräns eller inte.
- **Lågt handtag:** Handtaget sitter så lågt att bakluckan kan öppnas utan problem.

8+9 | från **600,00**

10 | **1175,00**

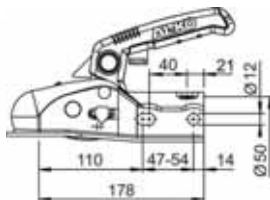

typ	tillåten total vikt	Kultryck	Förborrningar	Vikt (kg)	art.nr	pris
8 Kulkoppling AK 270 inkl. Soft-Dock	2700 kg	120 kg	horisontellt i kors	1,7	9940252	600,00
9 Kulkoppling AK 270 inkl. Soft-Dock, distansstycken Ø 35/40/45	2700 kg	120 kg	horisontell i kors	1,9	9942366	855,00
10 Safety Kit AK 270 inkl. Soft-Dock, distansstycken Ø 35/40/45, trycklås	2700 kg	120 kg	horisontell i kors	1,9	9942373	1 175,00

Kulkopplingar med slingerdämpning och stabiliseringsanordning

AKS™ 3004

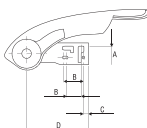

11 | **4 995⁰⁰**

Comfortpaket Safety

AKS™ 3004



14 | **5 495⁰⁰**

Safety-Ball

Safety Compact

AKSTM 3004/3504 är ergonomiskt optimal. Därför belönades den med Caravaning Design Award och red dot honourable mention för sin exceptionellt lyckade design!

AKSTM 3504



12+13 | **6 295⁰⁰**

med låscynder och Safety Ball



Dina fördelar

- **Rörelser**
När släpet börjar röra sig i sid- eller höjled stoppas rörelserna effektivt.
- **Lugn körning**
En lugn och avslappnad körning med ekipaget ökar säkerheten.
- **Hastighet**
Med AKS™ uppnår man en högre teoretisk maxhastighet (men håll hastighetsbegränsningarna).
- **Nödsituationer**
I en nödsituation får man styr på ekipaget snabbare. Dessutom uppnår man en högre teoretisk maxhastighet med säkerhetskopplingen (men håll hastighetsbegränsningarna). AKS™ 1300 + 3004/3504 uppfyller standarden ISO 11555-1 (Tempo 100-certifikat är möjligt).
- **Så här fungerar den**
När man trycker ner stabiliseringshandtaget pressas 2 (AKS 1300) eller 4 (AKS 3004/3504) friktionsbelägg mot bilens dragkula. Beläggens bromsmoment får max. vara 320 Nm. På så vis stoppas pendelrörelser eller gungningar direkt när de börjar uppstå.
- **Hantering**
Kopplings- och stabiliseringshandtagen sitter skilda från varandra på AKS™ och båda kan manövreras med en hand. Inga omständliga extrasäkringar behövs. För att lättare kunna manövrera släpet öppnar man bara stabiliseringshandtaget.



15 | **Väderskydd**

- av markisduk
 - väderbeständig
 - ventilerande
 - färgäkta färg svart
- för AKS **9940613 440,00**
för kulkopplingar **9940614 440,00**

Beställningsöversikt / tekniska uppgifter

typ	tillåten total vikt	Kultryck	Förborrningar	Anslutning A Ø (mm)	B (mm)	C (mm)	Längd D (mm)	Vikt (kg)	art.nr	pris
11 AKSTM 3004	upp till 3000 kg	150 kg	horisontellt* i kors**	35+50 45+50	50+54 40	11	168	4,2	9981132	4 995,00
12 AKSTM 3504 inkl. låscyld. + Safety Ball	upp till 3500 kg	350 kg	horisontellt*	60	54	15	171	5,2	9940168	6 295,00
13 AKSTM 3504 inkl. låscyld. + Safety Ball	upp till 3500 kg	350 kg	i kors**	60	40-54	15	171	5,2	9930318	6 295,00
14 Comfortpaket Safety	upp till 3000 kg	150 kg	horisontellt* i kors**	35+50 45+50	50+54 40	11	168	5,4	9981149	5 495,00

* för AL-KO-påskjutsanordningar; ** för övriga påskjutsanordningar

1 | Octagon axelstötdämpare

kan eftermonteras på husvagn med AL-KO-chassi



1 | 440,00

Optimal dämpning: alla som kör med någon form av släpfordon fruktar de svängningar som uppstår på ojämna vägsträckor. Med Octagon-axelstötdämparen reduceras husvagnens förliga "hoppande" avsevärt.

Montering: de gummlagrade kulleterna ger ett spänningsfritt inbyggnadsläge med låg förslitning.

Ingår i leveransen: 1 stötdämpare med fästskruvar och muttrar

Enkel axel	Tandemaxel	färg	vikt	art.nr	pris
upp till 900 kg	upp till 1600 kg	grön	ca 1,3 kg	9986430	440,00
upp till 1350 kg	upp till 2700 kg	blå	ca 1,3 kg	9986440	440,00
upp till 2000 kg	upp till 3500 kg	röd	ca 1,3 kg	9986450	440,00
upp till 4000 kg	upp till 7500 kg	svart	ca 1,5 kg	9986460	440,00

Stötdämpare bör alltid bytas ut parvis. Beställ därför alltid 2 stötdämpare per axel.

Stöldsäkringar

• **safety Compact/Plus/Premium** säkrar mot stöld och obehogad till- och frånkoppling av kulkopplingen

• kan sitta monterad under färdan (med undantag för AKS 2000 upp till årsmodellen 1992)

• cylinderlås med 2 nycklar

• **komplement**

Safety-Ball fyller öppningen i kulkopplingen när den är frånkopplad. När Safety-Ball används tillsammans med ett stöldsäkerhetslås går den inte att ta bort snabbt.

• **hantering**

Safety Compact/Plus sätts i kopplingen, lås och sen är det klart!



2 | 375,00



3a | 160,00



3b | 97,00



4a | 375,00



4b | 120,00



5b | 805,00



5a | 805,00



6 | 805,00



7 | 805,00



8 | 1790,00



9 | 1995,00

bild	typ	färg	till koppling	Vikt (kg)	art.nr	pris
2	Bygellås universal	röd	alla (utom AKS)	1,0	9981622	375,00
3a	Bygellås	-	AK 160/300/350	0,2	9978365	160,00
3b	Instickslås	-	AK 7, 10/2, 251, 252	0,1	9978320	97,00
4a	Instickslås	-	AKS 1300	0,1	9983940	375,00
4b	Instickslås	-	AKS 2000	0,1	9978350	120,00
5a	Safety Compact	silver	AK 160 ø 35	1,4	9983871	805,00
5b	Safety Compact	silver	AK 160/300 ø 50	1,4	9983971	895,00
6	Safety Compact	silver	AKS 1300	1,4	9983951	805,00
7	Safety Compact	silver	AKS 2004/3004	1,4	9981081	805,00
8	Safety Plus	röd	AKS 2004/3004	1,5	99951681	1 790,00
9	Safety Premium	svart	AK 160 ø 35	4,9	99402341	1 995,00
10	Safety Premium	svart	AK 160 ø 50	4,9	99402351	1 995,00
10	Safety Premium	svart	AK 300/AKS 1300 ø 50	4,9	99402381	1 995,00
10	Safety Premium	svart	AKS 2004/3004 ø 50	4,9	99402371	1 945,00
11	Safety Ball	röd	alla	0,2	9983999	76,00
12	Instickslås Kit med Safety-Ball	röd	AK 161 / AK 270	0,15	9942374	270,00
13	Safety	svart	AK 161 / AK 270	2,5	99433482	375,00

• passar även till AKS 2004



10 | från 1945,00



12 | 270,00



11 | 76,00

ytterligare Safety Plus-modeller kan fås på förfrågan

NY

13 | 2 375,00

Soft-Dock och Soft-Ball 14 | 175,00

Soft-Dock

Den mjuka, dämpande ytan på AL-KO Soft-Dock förhindrar att fordonets bakdel repas.

Soft-Ball

AL-KO Soft-Ball gör så att lätta sammanstötningar när man manövrerar baklänges så långt det är möjligt inte leder till några repor.



15 | 17 |
16 | 18 |



15-18 | från 59,00

Beställningsöversikt / tekniska uppgifter

bild	typ	kan användas till	vikt	art.nr	pris
14	Soft-Dock	AK 7, AK 10/2, AK 252, AK 160, AK 300	0,30 kg	9983980	175,00
15	Soft-ball	Dragkroksanordning 50 mm kula, röd	0,15 kg	9983990	59,00
16	Soft-ball	Dragkroksanordning 50 mm kula, svart	0,15 kg	9983993	59,00
17	Soft-ball	Dragkroksanordning 50 mm kula, blå	0,15 kg	9983992	59,00
18	Soft-ball	Dragkroksanordning 50 mm kula, aluminiumfärgad	0,15 kg	9913837	59,00



Dina fördelar

- ytterst stabilt utförande med 300 kg statisk maxbelastning
- avtagbar vev i ergonomiskt utförande
- avtagbart hjul
- högkvalitativt korrosionskydd med varmförzinkning med hög skiktjocklek upp till 70 µm. Slitaget på zinksiktet när man ställer in höjden med klämhylsan blir därför försumbart.

- A | med integrerad svängarmsfjädring
- hinder i terrängen (t.ex. kantstenar) körs lätt över med fjädringen
 - särskilt lämplig om man använder manövreringssystem

- B | med integrerad hjulbelastningsindikator

- C | brett, rundat hjul 23 x 8 cm med modern design, lätt att manövrera
- liten kontaktyta på hårt underlag
 - stor kontaktyta på mjukt underlag

- D | veven går lätt, det inbyggda trycklagret under veven gör den lättare att använda

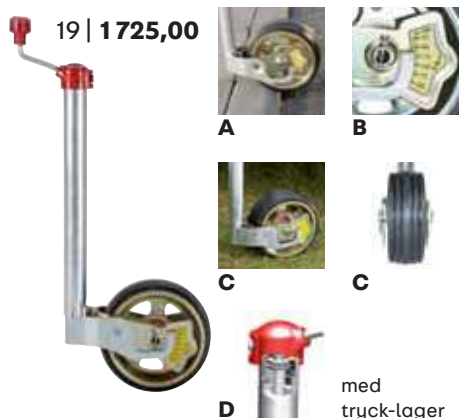

19 | Stödhjul PREMIUM

Flytta lätt på fränkopplade släp. Rekommenderas särskilt för manövreringssystem.

- statisk maxbelastning 300 kg
- dynamisk maxbelastning 180 kg
- ytterrör \varnothing 4,8 cm
- däck av massivt gummi 23 x 8 cm (B x H)
- hjullager: glidlager
- vikt 9,8 kg

9979849 1 725,00

Reservhjul 9992336 730,00

Knopp till stödhjul 9993048 70,00

AL-KO

QUALITY FOR LIFE



20 | 195,00

20 | Manöverhandtag för stödhjul kan eftermonteras med \varnothing 48 mm ytterrör

- Manöverhjälp: perfekt för att manövrera husvagnar och släpvagnar av alla de slag.
- Säkring: Manöverhandtaget förhindrar desutom att stödhjulet förstörs under färden, om en låsarm inte dragits åt ordentligt.
- Montering: Lätt att montera med fyra skruvar.
- Ingår i leveransen: Manöverhandtag inkl. fästmaterial och monteringsanvisning

9979515 195,00

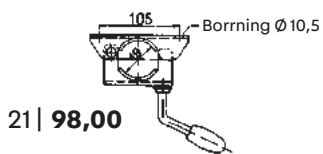

21 | 98,00

21 | Fast klämhållare

Sitter säkert; den stabila 6-hålsförskruvningen (version 8) och underdelen av stabilt gjutjärn gör ALKO-klämhylsan till en praktisk hjälpreda för alla möjliga fastsättningsuppgifter. Klämhylsan är varmförzinkad.

9940488 98,00

22-23 | Klämhylsor till stödhjul

22 | Version A

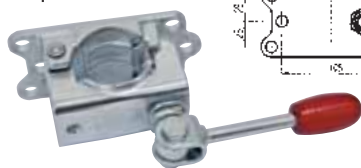

Version	för ytterrör \varnothing (mm)	Statisk maxbel. (kg)	Klämhylsans underdel	Låsarm	Egen-vikt (kg)	art.nr	pris
A fällbar låsarm	48	300	gjutet 6-håls	fällbar	1,0	9979611	210,00
B fällbar låsarm	60	500	stål 6-håls	fällbar och låsbar	2,0	9979609	305,00

Låsarm, handvev och reservhjul hittar du online på www.movera.com

23 | Version B

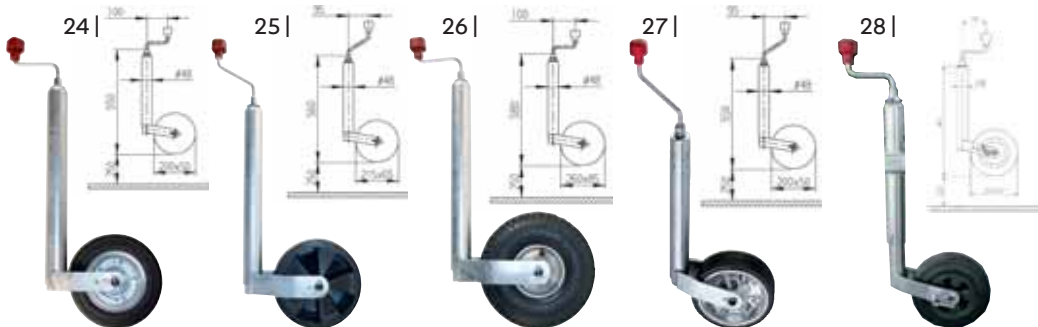
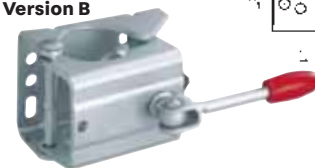

Stödhjul	Statisk maxbel. (kg)	Dynamisk maxbel. (kg)	för ytterrör \varnothing (mm)	Fälg	Hjul (mm)	Vikt (kg)	art.nr	pris	Förlängd variant		Röd utbyttesknopp			
									Utbytteshjul art.nr	Utbytteshjul pris	Utbyttesvev art.nr	Utbyttesvev pris	art.nr	pris
24 Plus	150	90	48	Plåt	200 x 50 massivt gummi	5,0	9979841	295,00	9979560	155,00	9999862	275,00	9942308	95,00
25 Plus	150	90	48	Plast	215 x 65 massivt gummi	5,0	9979842	395,00	9979556	190,00	9992470	295,00	9942308	95,00
26 Plus	200	120	48	Plåt	260 x 85 luft	5,0	9979843	610,00	9979520	270,00	9999862	275,00	9942308	95,00
27 Plus	300	180	48	Plåt	200 x 50 massivt gummi	7,0	9979844	665,00	9995913	345,00	9992470	295,00	9942308	95,00
28 Pinstop	150	90	48	Plast	200 x 50 massivt gummi	4,8	9903628	540,00	*OBS: Pinstop ersätter inte parkeringsbromsen eller underläggsskilar.					



29 | Kontakthållare (3 i 1)
9983991 67,00

Stödhjul med ytterrör Ø 48 mm

1 | 280,00 2 | 540,00 3 | 475,00 4 | 780,00 5 | 830,00 6 | 1 005,00



● med kultrycksvåg

Knoppar och reservhjul hittar du på www.movera.com

bild	typ	Utförande	Mått hjul (Ø x D cm)	Ytterrör Ø	art.nr	pris
1	ST 48-200 VB	plåtfälg	20,0 x 5,0	48 mm	9979550	280,00
2	ST 48-260 LB	luftgummihjul, plåtfälg	26,0 x 8,5	48 mm	9979510	540,00
3	ST 48-C-240 S	plastfälg	21,5 x 7,0	48 mm	9993482	475,00
4	ST 48-CW-240 S	med kultrycksindikator, plastfälg	21,5 x 7,0	48 mm	9993480	780,00
5	ST 48-CW-255 SB	med kultrycksindikator, massivt gummihjul, plåtfälg	22,5 x 7,0	48 mm	9993481	830,00
6	ST 48-CW-260 LB	med kultrycksindikator, luftgummihjul, plåtfälg	26,0 x 8,5	48 mm	9990621	1 005,00

WS 3000 säkerhetskoppling



PRIS FÖR SET
7 |
3 delar endast
4 495,00

WS 3000 med Safety Ball och Ball Cap



7 | **WS 3000-D+Z**
inkl. Safety Ball, Ball Cap
9981001 4 495,00

PRIS FÖR SET
8 |
4 delar endast
4 905,00

WS 3000 med Safety Ball, Ball Cap och Robstop



Ny och mer exakt slitageindikator



Lätt att byta ut alla friktionsbelägg med Clip-systemet



Maxi-Soft-Puffer skyddar ben och stötfångare



Stort utrymme till fordonets bakdel



Obegränsat kuhlåsutrymme

8 | **Safety Pack WS 3000**
inkl. Robstop WS 3000, Safety Ball, Ball Cap
9981002 4 905,00

Robstop WS 3000

Högkvalitativt stölskydd med tredubbel skydd



9 | **2 200,00**

10 | **1 890,00**

9 | Stöldsäkring Robstop WS 3000 Plus-S

Förstärkt modell med specialcylinder, 15 mm för WS 3000 från årsmodell 08/2002, inkl. Safety Ball med svensk SSF-märkning version för Sverige

9942977

2 200,00

10 | Robstop WS 3000 Plus

Förstärkt, härdat utförande med special-låscylinder till WS 3000 från tillverkningsår 08/2002, inkl. Safety Ball

9980962

1 890,00

Tillbehör

11 | **58,00**

11 | Ball Cap

Håller dragkulan ren från rost och smuts

9993478 58,00



12 | **490,00**

12 | Friktionsbeläggsset WS 3000

Friktionsbeläggsset till WS 3000 fram till tillverkningsår 07/2002

9942996 490,00



13 | **540,00**

13 | Clip friktionsbelägg, set WS 3000

för WS 3000 från tillverkningsår 08/2002

2 st. **9980992 540,00**



14 | **105,00**

14 | Safety Ball

Som extra skydd blockerar Safety Ball platsen för dragkulan i kuhlådsken på WS 3000

9980999 105,00



15 | WiPro III

Precis som för alla Thitronik-produkter så ligger även fokuset för WiPro III på användarvänlighet kombinerad med högsta säkerhet. På så vis blir anläggningen för dig som användare till en naturlig del av omgivningen som skyddar dig enkelt och komfortabelt utan att du tänker på det. Larmanläggningen för husbilar klarar sig helt utan störande rörelsedetektorer och skyddar med de sabotageskyddade, trådlösa magnetkontaktarna effektivt fordonets kaross. På så vis uppstår inga felalarm och du kan använda larmanläggningen när den behövs som mest – när du själv befinner dig i fordonet! Den integrerade inomhussirenen i kombination med fordonets signalhorn och en valfri extrasiren garanterar att ingen missar när larmet går. Via CAN-buss-gränssnittet utvärderar WiPro III informationen från din husbils sladdlösa originalfjärrkontroller och dörrkontakter fr.o.m. tillverkningsår 2006. Äldre fordon övervakar WiPro III via analoga ingångar. Den högutvecklade avkänningen av störsändare som WiPro III förfogar över förhindrar sabotage med så kallade "jammers" (störsändare), som stör ut traditionella radiolarmanläggningar och de radiostyrda sirener de är förbundna med.

Tekniska uppgifter:

- Strömförbrukning ca 11 mA
- Spänningsmatning 12/24 V
- Larmsignal ca 102 dB
- Vikt ca 90 g
- Mått på centralen 8 x 3 x 8 cm (B x H x D)

Ingår i leveransen:

- WiPro III central med integrerad siren
- anslutningskabel
- trådlös magnetkontakt t.ex. för entrédörrar
- trådlös handsändare
- LED-indikator
- varningsdekal
- handbok

Fiat Ducato, Citroen Jumper,	9980379	3 995,00
Peugeot Boxer, Iveco Daily fr.o.m. 2006		
Ford Transit fr.o.m. 2006–2014 och fr.o.m. 2014	9980383	3 995,00
VW Crafter I (konstruktion som NCV3) 2006–2016	9980384	3 795,00
VW Crafter II / MAN TGE från 2017		
Mercedes Sprinter NCV3 2006–2017		
Mercedes Sprinter VS30 från 2018		
V-klass W 447 från 2014		
VW T5/T6 och alla andra fordon	9980385	3 995,00

WiPro III – CAN-Bus-kompatibel, trådlös larmanläggning för husbilar

TOPP BJUDANDE

endast **3 995⁰⁰**

→ Fler tillbehör hittar du på sidan 174+175.

Thitronik App



Produktegenskaper

- Lätt och intuitiv att använda
- Radiostyrda kontakter utan sladdar!
- Inga störningskänsliga rörelsedetektorer
- Man kan vistas i fordonet utan att behöva deaktivera detektorer
- Centralen styrs via fordonsnyckeln och en trådlös handsändare
- Easy add 2.0: anslut radiostyrda tillbehör i efterhand via den trådlösa handsändaren eller kupédörrar
- Paniklarmsfunktion
- Även för fordon som inte har CAN-buss
- Ca 2 års batterilivstid för radiotillbehören
- Lätt att byta batterier
- Upp till 100 radiomoduler kan anslutas
- Upp till 75 meter trådlös räckvidd
- Kopieringssäker tack vare 4 miljarder koder
- Avkänning av störsändare "anti jamming"
- Fjärralarm och spårning via Pro-finder (tillval)

WiPro III safe.lock – radiolarmsystem med styrning av centrallåset



4 595⁰⁰



Thitronik App



Produktegenskaper

- skydd mot återuppspelningsattacker
- styrning av centrallåset
- kopieringsskyddad tack vare fler än 4 miljarder koder
- avkänning av störsändare "anti jamming"
- lätt och intuitiv att använda
- inga störningskänsliga rörelsedetektorer
- möjlighet att vistas i fordonet utan att man måste stänga av sensorerna
- styrning av centralen via den trådlösa handsändaren eller en elektronisk fordonsnyckel med nytt kretskort (tillval)
- paniklarmsfunktion
- upp till 100 trådlösa moduler kan anslutas
- upp till 75 m trådlös räckvidd



Tekniska uppgifter:

- Strömförbrukning ca 11 mA
- Spänningsmatning 12/24 V
- Larmsignal ca 102 dB
- Vikt ca 90 g
- Mått 8 x 3 x 8 cm (B x H x D)

Ingår i leveransen:

- WiPro III safe.lock central
- 1 trådlös magnetkontakt
- 1 trådlös handsändare
- kabelknippe
- monteringsmaterial
- handbok
- varningsdekal

9941078 4 595,00

Bluetooth nätverksmodul

Manövrera alla funktioner för Pro-finder och WiPro III bekvämt med smarttelefonen.



1 | Bluetooth nätverksmodul

För samman det som hör samman. Precis i tid till säsongen 2020 erbjuder THITRONIK smart apparat för optimering av säkerhetssystemet THITRONIK: nätverksmodulen. Denna modul ansluter smarttelefonen till WiPro III-larmsystemet via appen och Bluetooth när du befinner dig i närheten av husbilen. Från och med nu kan auktoriserade användare när som helst bekvämt aktivera och avaktivera larmsystemet. Ägare till ett WiPro III safe. Lock, som också har åtkomst till det befintliga centrallåset, kan öppna och stänga fordonet utan fordonsnyckel och handsändare. Nätverksmodulen kan också integreras om Pro-Finder-positioneringssystemet redan är installerat. THITRONIK erbjuder en för närvarande unik funktion i samarbete med experterna för navigering och smartlockor från Garmin. I framtiden kommer säkerhetssystemet från THITRONIK att kunna kommunicera med Garmin Smartwatch via en nätverksmodul – på en helt säker, krypterad frekvens. Det installeras även en speciell THITRONIK-app på klockan.

Särskilda egenskaper:

- Styrning av WiPro III via Bluetooth
- Styrning av centrallåset via smartlocka och smarttelefon (endast i kombination med WiPro III safe.lock)

Tekniska uppgifter:

- Driftspänning 12/24V
- mått (B×H×D) 52×56×25mm
- Ytterligare tekniska uppgifter följer under 2020.

9943353

1 070,00

2 | Pro-finder

Om någon försöker bryta sig in så larmas du av Pro-finder per sms som kan skickas till upp till 10 olika mobiltelefoner. Beroende på installation kan fordonet lamsläs per sms om det blir stulet. Statusen på larmanläggningen och dess in- och utgångar kan när som helst kontrolleras och ändras per sms. Om batterinivån på batteriet som försörjer anläggningen börjar bli låg så rapporteras det också per sms. Med de två utgångarna kan man fjärrstyra apparater, som värmaren eller klimatanläggningen. Pro-finder kan även utan WiPro III användas till spårning, styrning och övervakning. Ett passande SIM-kort följer med apparaten i leveransen, men det kan även bytas ut mot ett annat SIM-kort eller ett kontantkort.

Tekniska uppgifter:

- Spänningsmatning 12/24 VDC
- Strömförbrukning vid sändning ca 40 mA
- Strömförbrukning i viloläge ca 25 mA
- Sändningsfrekvens: Quad Band
- Antal måltelefonnummer: upp till 10
- Gränssnitt: RJ10 (ingång för WiPro)
- Utgångar: 2 x open collector (max. 0,5 A)
- Mått 9,5 x 3 x 8 cm (B x H x D)
- Vikt ca 110 g

Leveransomfång:

- pro-finder med integrerad gps
- kabeluppsättning
- GSM-stavantenn
- handbok

Pro-finder	9984029	4 360,00
GSM-antenn (2 m kabel)	9984028	610,00
istället för skruvantennen		
GPS-pro (extern gps)	9998333	1 170,00
istället för den inbyggda antennen (4-polig kontakt)		

Pro-finder – spårningssystem till WiPro III

4 360⁰⁰



Exempel: fordonsspårning med smartphone (levereras utan smartphone)



Produktegenskaper

- larmmeddelanden per sms
- spåra ett stulet fordon
- kan användas även utan larmanläggning
- fjärrstyrning av larmanläggningen per sms eller telefonsamtal
- automatisk Geofencing (en virtuell mur) via WiPro
- fungerar överallt i världen (Quad Band)
- inga kostnader för internetportaler
- inga månads- eller årsavgifter (om du använder ett kontantkort)
- kostnader för sms uppstår bara i skarpt läge
- 2 omkopplingsbara transistorutgångar
- integrerad GPS-mottagare och GSM-antenn
- lätt att montera
- batterispänningsövervakning
- speciellt husvagnsläge



4 015⁰⁰



Produktegenskaper:

- radiomagnetkontakter, ingen kabeldragnig!
- enkel och lätt att hantera
- paniklarmsfunktion
- inga störningskänsliga rörelsedetektorer
- man kan vistas i fordonet utan att deaktivera sensorerna
- integrerat nödbatteri (48 timmars batteritid)
- integrerade LED-blixtlampor
- integrerad siren (110 dB)
- styrning av centralen via trådlös handsändare
- ca 2 års batterilivstid
- lätt att byta batterier
- upp till 100 m räckvidd
- kopieringsskyddad tack vare 4 miljarder koder
- upp till 100 radiomoduler kan anslutas
- fjärrlarm och spårning (tillval)
- avkänning av störsändare "anti jamming"



3 | Trådlös larmanläggning C.A.S. III

C.A.S. III har en ljudstark, integrerad siren, ultraljusa LED-blixtlampor, plus ett batteri som automatiskt förser anläggningen med ström om strömförsörjningen saboteras. C.A.S. monteras på husvagnens tak, ansluts enkelt till en passande strömkälla (12 V) och är tack vare de trådlösa kontakterna snabbt redo att användas.

Tekniska uppgifter:

- Spänningsförsörjning 12 V DC
- Strömförbrukning ca 15 mA (standby)
- ca 300 mA (larm)
- Trådlös räckvidd ca 100 m
- Larmsignal ca 110 dB.
- Mått 40 x 9 x 25 cm (B x H x D)
- Vikt 1 kg

Ingår i leverans:

- C.A.S.-central inkl. anslutningskabel
- trådlös fjärrkontroll
- trådlös magnetkontakt för inomhusdörrar
- intern siren 110 dB
- buffertbatteri
- handbok
- larmetikett
- status-LED

9940784 4 015,00

Tillbehör till dina larmanläggningar från Thitronik



4 |



4 | Utbyteskretskort till fordonsnyckel

Fordonsnyckelns osäkra originalelektronik byts ut mot detta kretskort, och fordonet skyddas sedan av runt 4 miljarder koder som ständigt ändras, så att man kan låsa och låsa upp sitt fordon riskfritt. Finns att få till safe.lock-modulen och WiPro III safe.lock.

9941079 895,00

5 |

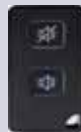

5 | Trådlös handsändare 868 till WiPro III safe.lock

Med handsändaren WiPro III safe.lock kan du sköta centrallåset och larmanläggningen med en enkel knapptryckning. På så vis kan man riskfritt låsa och låsa upp fordonet, tack vare skyddet från 4 miljarder koder som hela tiden ändras.

9941102 695,00

6 |



6 | Trådlös kabelslinga

Trådlös kabelslinga till WiPro III och C.A.S. II+III. Säkrar cyklar, skotrar, surfbrädor, campingmöbler osv., som man kan se på bilden. Om kabelslingan tas bort eller klipps skickar radiosändaren ett larm.

2,5 m vit	9980416	895,00
2,5 m svart	9926309	880,00
5,0 m vit	9940233	935,00
5,0 m svart	9926269	935,00

7 |



7 | Kombimodul GSM/GPS till C.A.S. III (utan bild)

Med GSM/GPS-kombimodulen har du allt under kontroll hela tiden. Det enda som krävs för att använda den är ett SIM-kort från valfri mobiltelefonoperatör. Kontantkort kan också användas. Tack vare den inbyggda GPS-mottagaren kan du när som helst ta reda på fordonets aktuella position. Modulen kan användas med alla mobiltelefoner och smarttelefoner på marknaden.

9940785 3 440,00

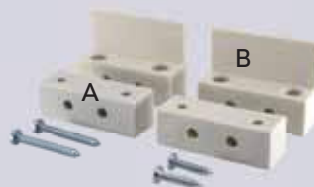

8 | Monteringsadapter

För optimal montering av de trådlösa magnetkontakterna på dörrätningarna till förvaringsutrymmena (ett set består av 2 styck A, 2 styck B och passande skruvar). Rekommenderas när de trådlösa magnetkontakterna används till bakluckor.

vit	9984047	180,00
svart	9984425	170,00

9 | Extra-siren

Extern siren för anslutning till WiPro och G.A.S.-pro. Lämpad för montering i motorrummet eller inuti fordonet. Kan även fäs som batteridriven backup-siren.

9980559 350,00

10 | Backup-siren (utan bild)

Extern backup-siren för anslutning till WiPro III och G.A.S.-pro. Lämpar sig för att monteras i motorrummet eller inuti fordonet. Tack vare det inbyggda batteriet är den här sirenen helt immun mot sabotage. Även om strömförsörjningen bryts så fortsätter den batteridrivna backup-sirenen att fungera med ett ljudtryck på 110 dB.

9984059 395,00

Tillbehör till dina larmanläggningar från Thitronik

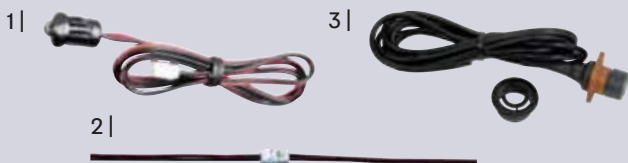

1 | Extern LED

som driftsindikering för G.A.S.-pro-centraler som monterats så de inte syns.

9984068 115,00

2 | Förlängning status LED

Förlängning status LED

9984048 67,00

3 | Extrasensor

Tillbehör till G.A.S.-pro

9984061 650,00



4 | Trådlös gasvarnare 868

Trådlös gasvarnare som ansluts till 12/24 V. Larmar vid överfall med narkosgas och gasläckor (propan/butan) via radio till WiPro III och C.A.S. II+III. Den processorstyrda temperaturkompenseringen och sensorsjälvtesten gör att den fungerar pålitligt.

9980390 1 095,00

5 | Trådlös magnetkontakt 868

Självhäftande trådlös magnetkontakt för att säkra fönster, dörrar, förvaringsutrymmen, takboxar, takluckor osv. Tillbehör till WiPro III och CAS II och III.

svart 9980388 645,00
vit 9980389 645,00

G.A.S.-pro – modulär och diskret



Fler artiklar hittar du på

www.movera.com



1 495⁰⁰

6 | G.A.S.-pro bedövningsgas + gaslarm

G.A.S. pro detekterar alla gaser som används vid överfall med bedövningsgas, samt även propan och butan. Temperaturkompenseringen som styrs av programvara och ständiga självtest gör att den fungerar felfritt även under extrema förhållanden.



Tekniska uppgifter:

- Spänningsmatning 12/24 VDC
- Strömförbrukning ca 85 mA per sensor
- 3 sensoringångar
- Känslighet fr.o.m. 50 ppm
- Ljudtryck ca 85 dB (int. pipare) ca 110 dB (ext. siren)
- Temperaturintervall -10°C - +80°C
- Vikt ca 140 g

Ingår i leverans:

- central
- sensor för bedövningsgas
- Propan och butan
- monteringsmaterial
- handbok och larmetikett

G.A.S.-pro 9984060
1 495,00

Produktegenskaper

- detekterar bedövnings- och narkosgas
- detekterar propan och butan
- kolmonoxidsensor (tillval)
- kan monteras dolt
- externa sensorer för optimal placering
- upp till 3 sensorer kan anslutas
- sirenutgång
- larmutgång
- anslutning för extern LED (driftsindikator)
- lättservade, instickbara sensorer
- automatiskt sensorsjälvtest
- temperaturkompensering



7 | CO-sensor

Larmar om farliga koncentrationer av kolmonoxid detekteras, vilket exempelvis kan inträffa om värmeaggregat går sönder. Tillbehör till G.A.S.-pro

9984063 895,00

8 | GBA-I – för montering på vägg –

- känner av narkos- och bedövningsgas
- känner av propan och butan
- integrerad sensor
- integrerad summer
- lätt att installera
- väggmontering
- kan även anslutas till 230 V (tillval)
- automatiskt sensorsjälvtest
- temperaturkompensering



Ingår i leveransen av GBA-I:

· GBA-I, anslutningskabel för 12 V, fästmaterial, handbok, larmetikett
GBA-I 9993044 1 050,00

Nätdel 230 V (utan bild) 9993046 235,00

Universalslutningskabel till cigarettändaruttag (utan bild) 9984424 225,00

9 | G.A.S.-plug "all in one" – för cigarettändaruttaget

- känner av narkos- och bedövningsgas
- känner av propan och butan
- integrerad sensor
- integrerad summer
- drivs med cigarettändaruttaget
- automatiskt sensorsjälvtest
- temperaturkompensering



Tekniska uppgifter (båda apparaterna):

Spänningsmatning 12/24 V DC, strömförbrukning ca 70 mA, känslighet fr.o.m. 50 ppm, larmsignal ca 85 dB (int. siren), temperaturintervall -10°C - +80°C, vikt ca 50 g

Ingår i leveransen av G.A.S.-plug:

G.A.S.-plug "all in one", handbok, larmetikett
G.A.S.-plug "all in one" 9984065 995,00

För en lugn natt

THITRONIK



TRÅDLÖSA LARM-
ANLÄGGNINGAR



Radiolänk
till WiPro III



NY

G.A.S pro III

Den för 2020 nyutvecklade G.A.S.-pro III avrundar tillsammans med den nuvarande modellen G.A.S.-pro Thitroniks sortiment i det exklusiva high-end-området. G.A.S.-pro III finns i två basvarianter: den redan kända med en integrerad LPG- eller bedövningsgassensor och en med integrerad CO-sensor. Båda varianterna kan kombineras med ytterligare en gas- eller CO-sensor. För övrigt är G.A.S.-pro III ett tekniskt genombrott: i kombination med en LPG-/narkosgassensor sjunker dess strömförbrukning till minimala 26 mA och i kombination med en CO-gassensor till endast 9 mA. Den inre sirenen ökar till ett genomträngande ljud på 94 dB och en integrerad fuktsensor optimerar den redan exakta mätningen vid hög fuktighet i fordonet eller vid andningsluft i sensorns direkta närhet. Dessutom eliminerar ett alkoholfilter även falska larm orsakade av alkohol i luften. Tack vare den integrerade radioenheten behöver den nya G.A.S.-pro III inte anslutas till centralen, utan bara till fordonets elsystem.

10 | G.A.S.-pro III i korthet

- Gasdetektering enligt DIN EN 50194-2
- Gasdetektering enligt DIN EN 50291-2 (CO-version)
- CI-busskompatibel
- Detekterar propan och butan, narkosgaser eller kolmonoxid (beroende på utrustning)
- Permanent temperaturkompensering
- Regelbundet självtest för att bestämma funktionen
- Larmgång/sirenegång
- Auto Sense-ingång
- Alkoholfilter
- Knapp för "Pause" och "ON/OFF"
- LED-visning för båda sensorerna
- Intern siren 94 dB

Extern siren
(tillval)



→ Extern siren och
CO-sensor hittar du på s. 174

CO-sensor
(tillval)



Extrasensor
(tillval)



NY

Tekniska uppgifter

Spänningsmatning	12/24 V DC
Strömförbrukning	9 mA (CO)/26 mA (LPG-/narkosgas)
Sensoringångar	1× intern, 1× extern
Känslighet	50ppm (CO) 700/1400ppm (butan)
Ljudtryck	94dB (intern siren)
Temperaturintervall	-20 °C till +60 °C
Mått (B×H×D)	61×97×35mm
Vikt	ca 74 g

G.A.S. pro III för kolmonoxid	9943351	2 825,00
G.A.S pro III för flask- och narkosgas	9943349	2 825,00
Extrasensor till G.A.S. pro III	9943352	635,00

Sov lugnt och säkert

Vårt omfattande utbud av larmsystem levererar säkerhet dygnet runt

11 | Gasvarnare TriGas Alarm

Anslutningen måste göras till fordonsbatteriet. Sensorn värms upp efter en lång drifttid, varnar för:

- propan/butan (GPL)
- bedövningsgaser (gassensorn är temperaturreglerad och fungerar även över 25 °C)
- Mått 9 × 5 × 9 cm (B × H × D)

9940955 1 130,00

12 | **645,00**



12 | Extern sensor till TriGas Alarme

För dig som vill ansluta en andra extrasensor till TriGasAlarm. Extrasensorn har samma funktioner som den inbyggda sensorn. Med den andra sensorn är du säkrad både mot stiggande och sjunkande gaser. Kabellängd 2 m.

9940956 645,00



Grundtillstånd/av



Viloläge/
aktiverad



Larm

TriGasAlarm-enheten måste kopplas direkt till 12 voltsbatteriet.

DOMETIC



13 | Gasvarnare MSG 150

- Självrögnande gasvarnare, reagerar på alla vanliga bedövningsgaser
- akustiskt och visuellt larm
 - integrerad 10 A kopplingsrelä
 - automatisk anpassning till luften i rummet
 - automatiskt självtest med visuell indikering av felfunktioner
 - manuellt funktionstest
 - spänning 12/24 V
 - effektförbrukning 1,3 W
 - signalljudstyrka ca 85 dB
 - mått ca 8,0 x 15,6 x 5,1 cm (B x H x D)

9930423 1 300,00



Blinkande varningsljus,
föreskrift från 3,5 t
totalvikt

1 | 1 355,00

2 | 705,00



1 | Blinkande varningsljus modell 3003 batteridrivna

Kombination av blinkande varningsljus och arbetsbelysning med 6 V-glödlampa och fäste, drifttid med fulladdat batteri: blinkande varningsljus ca 40 tim, arbetsbelysning ca 7 tim*

2 | Blinkande varningsljus modell 3003

Beskrivning som för 9940468, drifttid med nya alkaliska batterier: blinkande varningsljus ca 40 tim, arbetsbelysning ca 25 tim, 5 x 1,5 V D-batterier R20 eller LR 20 (medföljer inte i leveransen).*

9940467 705,00



3 | 105,00

4 | 145,00

3 | Varningstriangel Euro med plastlåda och EU-certifikat.

9915643 105,00

4 | Varningstriangel Nano

Varningstriangel som uppfyller kraven i ECE:s föreskrift 27 och StVZO § 53a, när den fälls ihop förkortas den ca 50 % mer jämfört med tidigare varningstrianglar.

9941357 145,00

9940468 1 355,00



5 | 115,00



6 | 130,00

5 | Hållare till säkerhetsvajer med spärrhake

Monteras på kulkopplingen. Lagstadgat krav i Schweiz och i Nederländerna. I Schweiz gäller det endast för fast monterade kopplingsanordningar.

· vikt 0,65 kg silver 9941326 115,00

6 | Hållare till säkerhetsvajer med fjäderlås

Hållare med fjäderlås till säkerhetsvajern. I Schweiz gäller det endast för fast monterade kopplingsanordningar.

· vikt 0,8 kg silver 9941327 130,00

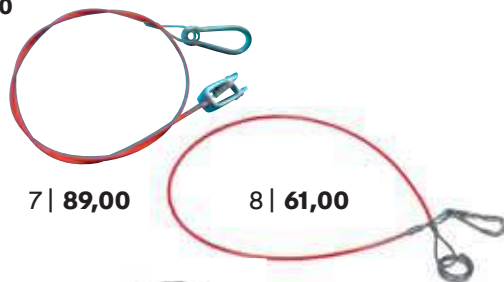

7 | 89,00

8 | 61,00



9 | 36,00

7+8 | Säkerhetsvajer

Säkerhetsvajer med högkvalitativ karbinhake och en sprint som är lätt att byta ut. Karbinhaken uppfyller kraven i standarden DIN 5299, och kan kopplas i direkt i öglan till säkerhetsvajerhållaren eller till dragkroken. vikt 0,14 kg

7 | Säkerhetsvajer

106 cm lång 9983807 89,00
Grundpris per 1 meter = 83,93

8 | Säkerhetsvajer

100 cm lång 9983250 61,00
Grundpris per 1 meter = 61,00

9 | Reserv-säkerhetsring

2 st. 9983290 36,00



10 | 760,00

10 | Stöldlås „Columbus ägg“

För blockering av husvagnskopplingen 9978362 760,00



11 | 305,00

11 | Draglås universal Economy Lock

Mått 22,75 x 11,0 x 10,7 cm (B x H x D), ringlås 70 mm 9983511 305,00

ringlås
70 mm



12 | 390,00

12 | Kopplingspärr för tunga fordon

För nästan alla kopplingar. Särskilt massiv bygget i rostfritt stål, inkl. 2 nycklar 9980283 390,00

*Föreskrift i Tyskland för motorfordon med mer än 3,5 ton tillåten totalvikt enligt § 53a STVZO.



13 | Kopplingslås Lightweight

Ett lätt kopplingslås med 2 nycklar, passar till AL-KO AKS 2004 och AKS 3004.

Mått 14 x 11 x 19 cm (B x H x D) vikt 2 kg

9940178 860,00



14 | Kulkopplingslås Super Heavy Duty AKS 3004

Kopplingslås till AL-KO AKS 1300, 2004 och 3004 av 4 mm specialstål för tunga lastfordon i kombination med en extremt stark låsmekanism. Uppfyller standarderna som hör till kvalitetsmärkningen SCM MP03 och Sold Secure Gold.

9908349 1 230,00



15 | Kulkopplingslås Super Heavy Duty WS 3000

Kopplingslås till Winterhoff WS 3000 av 4 mm specialstål för tunga lastfordon i kombination med en extremt stark låsmekanism. Uppfyller standarderna som hör till kvalitetsmärkningen SCM MP03 och Sold Secure Gold.

vikt 3,45 kg, Mått 16 x 15 x 20 cm (B x H x D) **9908350 1 385,00**



Compact AKS 3004



Compact WS 3000

16 | Stöldskyddslås Compact

Kopplingslåset av specialstål för tunga lastfordon i kombination med en extremt stark låsmekanism ger tillsammans ett mycket bra stöldskydd. Uppfyller standarderna som hör till kvalitetsmärkningen SCM MP03. vikt 1,4 kg Mått 18 x 23 x 5 cm (B x H x D)

Compact AKS3004 **9941584 1 050,00**

Compact WS 3000 **9941586 1 130,00**



17 | Rattlås

Detta rattlås av stål har försetts med ett förstklassigt säkerhetslås. Det är mycket kompakt och lätt att montera. Passar till alla bilar, minibussar och husbilar.

9942567 865,00



18 | Säkerhetsmutter Stabiliser Security Nuts

Säkerhetsmuttrarna är gjorda av rostfritt stål och förhindrar att stabiliseringsanordningen till kulkopplingen blir stulen. Det är väldigt enkelt att montera muttrarna: man drar bara åt dem tills mutterns huvud lossnar.

9941588 91,00



19 | 230,00

19 | Stöldskydd Security Nuts

För att låsa alla slags husvagnskopplingar. För kulor som är 5 cm/2"

9908351 230,00



20 | 1335,00 21 | 660,00

20 | Hjulklämma Compact C Wheelclamp

Låset sätts fast i fordonets chassi genom fälgarna. Ett högsäkerhetslås (Ultra-High-Security) garanterar att hjulen låses säkert. På så vis kan du förhindra att fordonet flyttas. Mått 48 x 15 x 19 cm (B x H x D). Vikt 2,82 kg

9981192 1 335,00



● 13" - 15"

21 | Hjulklämma

Passar till alla 13" - 15" stål- och aluminiumfälgar upp till däckdimension 225 inkl. säkerhetslås och 2 nycklar. Perfekt för att säkra din bil eller husvagn. Tillverkad av extremt hållfast specialstål vikt 3,7 kg

9980019 660,00



● 12" - 16"

22 | 1225,00

22 | Hjulklämma

Passar till alla 12" - 16" stål- och aluminiumfälgar upp till däckdimension 225. Utförande i massiv metall. inkl. säkerhetslås och 2 nycklar. I leveransen ingår: hjulklämma och väska. vikt 4 kg

9983314 1 225,00

1 | Dörrlås Van Security

Används till att låsa bak- eller skjutdörrarna på minibussar av alla modeller. En kvalitetsprodukt.

1 st.	9968412	895,00
2 styck, med lika låsning.	9968413	1 695,00

2 | Dörrlås Universal

Detta nya högsäkerhetslås passar till alla husbilar, husvagnar och minibussar. Samma lås kan monteras på tre olika sätt. Ytmontering är perfekt för skjutdörrar, kupédörrar och dubbla bakdörrar på minibussar. Vägghäring och dörrkarmsmontering passar perfekt till entrédörren, garagedörren eller den tvådelade entrédörren på husbilen eller husvagnen. Stabilt, pulverlackerat aluminium, stor överlappning på dörren ger hög säkerhet, stabilt vridlåssystem.

1 st.	vit	9940924	895,00
2 styck, med lika låsning.	vit	9940925	1 675,00
3 styck, med lika låsning.	vit	9940926	2 495,00
1 st.	svart	9940927	895,00
2 styck, med lika låsning.	svart	9940928	1 675,00



1 | från **895,00**



2 | från **895,00**



● kan fås enskilt eller i set



3 | **1 075,00**

● kan fås enskilt eller i set



5 | från **615,00**

● kan fås enskilt eller i set



6 | från **650,00**

3 | Dörrlås inside out G2

Låser entrédörren till husbilen eller husvagnen både från utsidan och insidan. Man kan låsa och låsa upp även från insidan. Vikt 1,1 kg
9917349 1 075,00

4 | Dörrlås Cab Security

För att säkra originaldörrarna till förarhytten på Fiat Ducato (fr.o.m. 2006) och Ford Transit från insidan. Låsbar.

2 styck, med lika låsning.
9968411 1 285,00

5 | Dörrlås Door Frame Lock dörrkarmsmontering

Har samma konstruktion som Door Lock, passar idealiskt till att monteras på dörrkarmen om det inte annars går att montera på grund av möbler som installerats på insidan. Kan monteras både på vänster- och högerhängda dörrar. En springa på 5 mm krävs för monteringen. Stabilt, pulverlackerat aluminium. Vit. Vikt ca 0,9 kg.

1 st. **9957331 615,00**
3 styck, med lika låsning
9957338 1 745,00

6 | Dörrlås Door Lock

Robust inbrottskydd för husvagnen eller husbilen. Passar till höger- eller vänsterhängda dörrar, serviceluckor eller garageutrymmen. Stabilt, pulverlackerat aluminium. Vit. Vikt ca 0,9 kg.

1 st. **9957330 650,00**
3 styck, med lika låsning
9957332 1 795,00



7 | **1 285,00**

8 | **1 015,00**

7+8 | Påstigningshjälpen Security

Inbrottskydd och påstigningshjälp för husbilar och husvagnar. Monteringen går snabbt och lätt med två mothållsplattor och 8 skruvar (M6). Passar till höger- eller vänsterhängda dörrar och till serviceluckor. Aluminium, vit. Vikt ca 2 kg. Lämpliga tillbehör: monteringsset till dörrkarmen art. 9.

7 | Security **9999183 1 285,00**
8 | Security Short **9953535 1 015,00**



9 | **350,00**

9 | Monteringsset till dörrkarmen

Monteringsfästena skruvas fast i dörrkarmen på sidan, om möblerna gör att det inte finns plats på insidan för att fästa den vanliga monteringsplattan till instegshandtaget Security. Stabilt, pulverlackerat aluminium. Färg: vit. Vikt ca 0,4 kg

9999184 350,00



10 | från **1 735,00**



● i 2 utföranden

10 | Säkerhetslås

Med yttercylinder och vridknapp på insidan. I paketet ingår 1 lås, 3 nycklar, 1 cylinder och monteringsmaterial (utan slutbleck).

9950814 1 735,00

Säkerhetslås med lika låsning

Med lika låsning, yttercylinder och vridknapp på insidan. Består av 2 lås, 6 nycklar, 2 cylindrar och monteringsmaterial. Till förarhyttsdörrar och entrédörrar (utan slutbleck), set om 2.

9950825 3 450,00



Regellås

HEOSafe extralås till förarhyttssidor, husbilens dörr, garageutrymme och ytterluckor, husvagnsdörrar, och campingbussens skjutdörr och bakdörrar.



14 | 1 760,00



17 | 1 360,00



15 | 1 995,00



16 | 2 295,00



11+21 | 1 620,00



12+22 | 1 920,00



18 | 1 680,00



19 | 1 995,00



20 | 1 920,00

bild	för	tillverkningsår	Utförande	art.nr	pris
11	MB Sprinter	2006-2018	standard, 2-pack	9984163	1 620,00
12	MB Sprinter	2006-2018	låsbar, 2-pack	993247	1 920,00
NY 13	MB Sprinter	från 2018	låsbar	9943149	2 085,00
NY 14	MB Sprinter	från 2018	Standard	9943148	1 760,00
15	Fiat Ducato X250/X290	från 2006	Standard, 2-pack	9984161	1 995,00
16	Fiat Ducato X250/X290	från 2006	låsbar, 2-pack	9984162	2 295,00
17	Fiat Ducato	1994-2002	standard, 2-pack	9984140	1 360,00
18	Fiat Ducato	1994-2002	låsbar, 2-pack	9984141	1 680,00
19	Fiat Ducato	2002-2006	standard, 2-pack	9984142	1 995,00
20	Fiat Ducato	2002-2006	låsbar, 2-pack	9984143	1 920,00
21	Ford Transit	från 2013	standard, 2-pack	9917378	1 995,00
22	Ford Transit	från 2013	låsbar, 2-pack	9917379	1 920,00

Lås till andra fordonstyper på förfrågan



23 | från 1 190,00

23 | HEOSafe extralås

Till entrédörrar, ytterluckor och garageutrymnen på husbilar och husvagnar. Med lika lösning.

1 st.	9984108	1 190,00
2 st.	9906027	2 340,00
3 st.	9984109	3 410,00



26 | 1 190,00



26 | HEOSafe säkerhetslås Door Frame Lock

Med extraplatta för montering på dörrkarmen, på serviceluckor eller garageutrymmet (på husbilar eller husvagnar). Upp till 5 lås med lika lösning kan fås på förfrågan.

1 st.	9984168	1 190,00
-------	---------	----------



24 | 3 680,00

24 | HEOSystem paket med lika lösning VAN+ Fiat Ducato 250-290

Paketet innehåller 2 lås till förarhytten på Fiat Ducato X250/X290 fr.o.m tillverkningsår 2006 och 2 lås Van Security till skjut- och bakdörrar och dubbla bakdörrar.

vit	9984169	3 680,00
silver/grå	9913074	3 680,00
svart	9913075	3 680,00

27 | 325,00

tillval för art. 6



27 | Adapter HEOSafe för extralås

Denna adapter underlättar monteringen av extralås på dörrar med invändig beklädnad på husvagnar eller husbilar. Adaptern kan ställas in i höjdd: från de 60 millimeter som den levereras i upp till max 105 millimeter. Om du behöver en lägre höjd än 60 millimeter, så kan du korta ner/såga av båda delarna på längden.

· Mått 10,5 x 7,0 x 11,0 cm (B x H x D)

9929168	325,00
---------	--------



25 | från 1 080,00

25 | HEOSafe säkerhetslås VAN Security

För att låsa skjut- och bakdörrar och dubbla bakdörrar på campingbussar. Låshölje med kullager, korrosionsskyddsbehandlat och pulverlackerat.

grå-silver	1 st.	9940974	1 080,00
grå-silver	2 st.	9940975	2 125,00
svart	1 st.	9940973	1 080,00
svart	2 st.	9923272	2 125,00
vit	1 st.	9984166	1 080,00
vit	2 st.	9984167	2 125,00



28 | 1 065,00

28 | Invändig säkring för skjutdörrar

Denna extrasäkring för insidan av skjutdörren säkrar skjutdörren medan du befinner dig i fordonet.

Fiat Ducato X250/X290 fr.o.m. tillverkningsår 2006
 vikt 0,38 kg

9941578	1 065,00
---------	----------



1 | HEOSafe extralås Carado/Sunlight/Etrusco

Dörrlåset integreras i entrédörrens hölje. I leveransen ingår lås, invändig beklädnad, borschablon, underläggsplatta och låshållare av plast.

9940465 2 240,00



HEOSolution
Oskar Kubesch
caravan security tech & accessory

1-3 | från 2 240,00

2 | HEOSystem paket med lika låsning till Fiat Ducato X250/X290 Carado/Sunlight

Paketet innehåller 2 lås till förarhyttsdörren på Fiat Ducato X250/X290 från tillverkningsår 2006 och 1 extralås till monteringsdörrarna på Carado/Sunlight. I leveransen ingår överdrag för monteringsdörren.

9940466 3 955,00

Adapter HEOSafe för extralås ingår i art. 1 - 3.



4 | från 3 100,00

3 | HEOSystem paket med lika låsning till Fiat Ducato X250/X290 Carado/Sunlight/Etrusco

Paketet innehåller 2 lås till förarhyttsdörren på Fiat Ducato X250/X290 från tillverkningsår 2006, 1 extralås till monteringsdörrarna på Carado/Sunlight och 2 extralås till garageutrymmet. I leveransen ingår överdrag för monteringsdörren.

9921858 6 070,00

4 | HEOSystem paket med lika låsning

Paketet innehåller 2 lås till förarhytten på Ducato X250/X290 fr.o.m tillverkningsår 2006 och ett extralås till entrédörrar, husvagnsdörrar och garageutrymmen (1-3 extralås, beroende på vilket set det är).

Set: 1 extralås
Set: 2 extralås
Set: 3 extralås

9905389 3 100,00
9911212 4 035,00
9911020 5 345,00

5 | från 1125,00



6 | 1 695,00



FIAMMA
multiforce

7 | 1 145,00



5 | Instegshandtag Security 31 + 46

För säker på- och avstigning. Solid, lackerad aluminium Ø 30 mm, tjocklek 2 mm. För höger- och vänsterhängda dörrar. inkl. monteringsvinkel, nedre hållare och skruvar. inkl. Inbyggt lås.

Security 31 (H = 31 cm)

vit 9984200 1 125,00

Security 46 (H = 46 cm)

vit 9984210 1 295,00

6 | Instegshandtag Security 46 Pro

Tillverkat av lätt och solitt aluminium, vitlackerat. När ingångshjälpen är stängd över dörren kan den verka avskräckande, men den fungerar inte som stöldskydd. Inkl. Security Lock-lås.

9984211 1 695,00

7 | Instegshandtag Security S

Ett påstigningshandtag med M-format utförande, förstärkt, lackerad aluminium med 30 mm diameter och 2 mm tjocklek.

Höjd 46 cm. Handtaget skjuter inte längre ut så långt från fordonet, vilket gör det lättare att kliva ombord.

9944269 1 145,00

8 | 695,00



8 | Duo-Safe Pro

Stöldskydd för fordonsdörrarna på Fiat Ducato, Citroën Jumper, Peugeot Boxer, Renault Master fram till 06/2006 och Mercedes Sprinter, Fiat Ducato, Renault Master, Iveco Daily, Ford Transit från 06/2006. Enkel, borrfri montering

9948996 695,00

9 | 195,00



NY

9 | Kit Spacer Security Fendt

Specialsats med distansstycken för montering av Security-handtag på Fendt-husvagnar.

9943307 195,00

Fler lås från Fiamma hittar du online på www.movera.com

10 | 560,00



10 | Kit Security Lock

För eftermontering på Security 31, 46 och S, för att göra dem ännu säkrare. Kompletterat med nyckel och inre mothållsfäste. Av vitlackerat aluminium

9984201 560,00



11 | Spegelskyddssats

Spegelskyddssatsen monteras enkelt på vänster och höger sidobackspegel på halvintegrerade husbilar och fordon med alkov baserade på Fiat Ducato X250. Skyddar speglarna mot skador som kan uppstå bland annat genom kontakt med mötande trafik, trafikskyltar och grenar. De är enkla att montera och sitter säkert tack vare sin perfekta passform och sammanskruvade hållare. Man behöver inte borra eller skruva i originalbackspeglarna. **Ingår i leveransen** 1 skydd till vänster och 1 skydd till höger, med vidhäftande dyna, säkringslist och 2 skruvar.



Spegelskyddssats, långt utförande för halvintegrerade husbilar och fordon med alkov

svart	9983669	915,00
vit	9983668	915,00

Spegelskyddssats, kort utförande för campingbussar

svart	9918373	1 095,00
vit	9918372	1 095,00



12 | från 870,00



14 | 1 130,00



16 | 270,00



18 | 330,00



13 | 870,00



15 | 545,00



17 | 120,00

12 | Sidobackspegel Milenco Aero 3

Serien Aero utmärker sig särskilt genom sin aerodynamiska design på spegelhuvudet som minimerar vibrationerna under färden. Dessutom har speglarna ett unikt krom-säkerhetsglas och ett mångsidigt fästsystem med skruvar av rostfritt stål. Denna högkvalitative spegel med klämfäste passar till nästan alla fordonsspeglar.

Levereras parvis i transportväska.

Platt spegelglas 9901609 870,00

14 | Ytterspegel Grand Aero 3 extra brett konvext spegelglas

Den förlängda spegelarmen är avsedd för bredare husvagnar och släp. De extra breda speglarna finns med konvext spegelglas. Den extra långa spegelarmen är ungefär 41 cm lång, i jämförelse med Aero-standardlängden på 31 cm.

Denna längd ger dig ett bredare synfält, särskilt när dragfordonet är smalt och släpet är brett.

konvext spegelglas 9926615 1 130,00

16 | Sidobackspegel MGI Steady XL

Allround-spegeln bland universal-speglarna. Tack vare de långa, flexibla spegelarmarna passar Steady XL på nästan alla campingbussar, terrängfordon, stadsjeepar och personbilar med stora sidobackspeglar.

Levereras parvis

9908360 270,00

17 | Sidobackspegel MGI Safety

Universal-spegeln för nykomlingen. Snabb, enkel och okomplicerad att montera med gummiband. Tack vare de flexibla spegelarmarna passar Safety på alla vanliga fordonsspeglar.

Innehåller 1 st.

Konvext spegelglas 9983189 120,00

18 | Extraspegel Aero Spot

Döda vinkeln-spegel som monteras på backspeglarna.

9983202 330,00

13 | Sidobackspegel Milenco Aero 3 extra lång

Särskilt för husvagnar som är 2,5 m breda.

Levereras parvis i transportväska.

Konvext spegelglas 9983182 870,00

15 | Sidobackspegel Super Steady

Stabil spegel med klämfäste som lätt monteras med stålvidren. Levereras parvis

9942566 545,00

Tillbehör

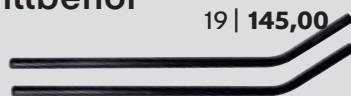

19 | 145,00

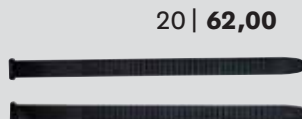

20 | 62,00



21 | 180,00



22 | 60,00

19 | Reserv-spegelarm, extra lång

för Milenco Aero 3. Mått 41 x 5 x 1,1 cm

Ingår i leveransen ett par

9983205 145,00

21 | Reserv-spegelhuvud, konvext

till Milenco Aero 3

9999793 180,00

20 | Reserv-gummiband

till MGI Safety. Levereras parvis.

9983206 62,00

22 | Spegel-underlägg Aero 3

till Milenco Aero 3

2 st. 9983203 60,00

23 | Reservklämfäste

till Milenco Aero 3, Aero 3 XL, Grand Aero

1 st. 9983204 170,00

Specialhusvagnsspeglar

Spegelhållarna (i gjuten aluminium) är specialanpassade till de olika fordonsspeglarna, vilket gör att man kan montera dem med exakt passform och att de sitter perfekt utan att vibrera. Monteras blixtnabbt utan verktyg. Spegelarnas beståndsdelar är uteslutande tillverkade av korrosionsbeständiga material vilket gör att de håller väldigt länge.

Dina fördelar: EMUK-speglarna kan ställas in från förar- eller passagerarsätet och de ger en vibrationsfri spegelbild med stort synfält.



1-3 | Universalspegel

Passar universellt till näst intill alla yttre fordonsspeglar med justerbart spegelglas. Monteras med två skruvar utan verktyg. Mycket stabil stomme av högkvalitativ plast, klämskruvar av rostfritt stål med räfflad skalle som löper i mässingsmuttrar, 2 svängbara klämstycken försedda med speciella gummibeläggningar (anti-halkbeläggning), 2 mm tjock rostfri fjäderstålsplåt med specialgummibeläggning som mothåll, spegelhuvud som kan ställas in åt alla håll med konvext säkerhetspegelglas.

XL utförande : extra stort spegelglas inkl. reflektor



1 | **865,00**



2 | **1140,00**



3 | **1270,00**

1 Universalspegel III Light	9912635	865,00
2 Universalspegel Universa Pro	9982611	1 140,00
3 Universalspegel Universa Pro XL	9917834	1 270,00

Audi	tillverkningsår	art.nr	pris
A3 (även Sportback) 2010	från 06/2008 till slutet av 2010	9981048	1 410,00
A4 Limousine	från 12/2007 till 05/2009	9981048	1 410,00
A4 Avant	från 03/2008 till 05/2009	9981048	1 410,00
A4 B9 Avant	11/2015	9927335	1 410,00
A4 B9 Limousine	från 11/2016	9927335	1 410,00
A4 Allroad	från 2009 till 2016	9981048	1 410,00
A6 Avant	från 2011 till 2018	9906365	1 410,00
A5	från 06/2007 till 05/2009	9981048	1 410,00
A6	från 09/2008 till slutet av 2010	9981048	1 410,00
Q3 "New Generation"	från 2011	9981048	1 410,00
Q5	från 08/2008 till 12/2016	9906934	1 410,00
Q5 II. Generation	från 01/2017	9927781	1 410,00
Q7 II. Generation	från 03/2015	9927781	1 410,00

BMW	tillverkningsår	art.nr	pris
1-serie Modell F-20	från 2010	9981056	1 410,00
2er Modell F-45 Active Tourer	från 03/2014	9927520	1 410,00
2-serie Modell F-46 Gran Tourer	från 03/2015	9927520	1 410,00
3-serie Modell F30/F31 Touring	från 08/2012	9981056	1 410,00
5-serie Modell F-10, F11	från 07/2013 till 01/2017	9940195	1 410,00
X1 Mod. E-84 LCI Facelift	från 07/2012 till 05/2015	9981056	1 410,00
X1 Modell F-48	från 10/2015	9927520	1 410,00
X2 Modell F-39	från 03/2018	9927520	1 410,00
X3 Modell F-25 Facel. 2014	från 04/2014	9917263	1 410,00
X4 Modell F-26	från 10/2014	9917263	1 410,00
X5 Modell F-15	från 04/2013	9917263	1 410,00
X6 Modell F-16	från 05/2014	9917263	1 410,00

Ford	tillverkningsår	art.nr	pris
C-Max/Grand C-Max	från 2008	9905815	1 410,00
Edge	från 06/2016	9941187	1 410,00
Galaxy	från 2008 till 08/2015	9905815	1 410,00
Galaxy	från 09/2015	9941187	1 410,00
Kuga	från 2008	9905815	1 410,00

Ford Ranger	tillverkningsår	art.nr	pris
från 02/2016		9933865	1 450,00
S-Max	från 2006 till 08/2015	9905815	1 410,00
S-Max	från 09/2015	9941187	1 410,00

Mazda	tillverkningsår	art.nr	pris
CX 5	från 04/2015 till 05/2017	9921753	1 410,00
CX 3	från 04/2015	9921753	1 410,00

Mercedes Benz	tillverkningsår	art.nr	pris
B-klass W 246	från 11/2011	9982783	1 410,00
C-klass W 204	från 09/2008 till 01/2014	9982783	1 410,00
C-klass W 205	från 02/2014	9917264	1 410,00

C-Klasse C 207 Coupé och Cabriolet	tillverkningsår	art.nr	pris
från 2011		9982783	1 410,00
E-klass W 212	från 04/2009 till 03/2016	9982783	1 410,00
GLK WDC 204	från 01/2009 till 09/2015	9982783	1 410,00
GL-klass X166	från 06/2012	9906309	1 410,00
M-klass W 166	från 11/2011	9906309	1 410,00
R-klass W 251	från 09/2010	9906309	1 410,00
S-klass W 221	från 06/2009 till 06/2013	9982783	1 410,00
V-klass (Minibuss)	från 04/2014	9940194	1 410,00

Nissan	tillverkningsår	art.nr	pris
Juke Nismo RS	från 01/2015	9924974	1 410,00
Navara 4:e gen.	från 01/2016	9924974	1 410,00
Qashqai Facelift	från 02/2014	9924974	1 410,00
X-Trail	från 07/2014	9924974	1 410,00

Opel	tillverkningsår	art.nr	pris
Astra J (även Sports Tourer)	från 12/2009	9902984	1 410,00
Astra K	från 07/2015	9927783	1 410,00
Astra K Sports Tourer	från 10/2015	9927783	1 410,00
Insignia A	från 10/2008 till 01/2017	9994822	1 410,00
Insignia B (även Sports Tourer, Country Tourer, Gsi)	från 02/2017	9927783	1 410,00



4 | 280,00



6 | 115,00



7 | 255,00



10 | 110,00



5 | 415,00



8 | 495,00



9 | 73,00



11 | 320,00



12 | 57,00



4 | XL-spegelhuvud

Enskilt XL-spegelhuvud, svart. Konvext vidvinkelglas: radie 45 cm, inkl. reflex. Fördel med extra stort synfält. Spegelstorlek: 20 x 14 cm. 1 st. **9940163 280,00**

5 | Manövreringsspegeln "Mobil Pro"

Hjälper dig att koppla på husvagnen eller släpet på bilen. Sätt fast spegeln på bakrutan med sugkoppshållaren, rikta in spegelhuvudet mot dragkroken och klästra fast det genomskinliga klistermärket på rutans insida i samma position som sugkoppen. **9982612 415,00**

Reservspegelhuvud (utan bild)	9981520	235,00
6 Extraspegel Safe Sight mini	9912637	115,00
7 Extraspegel Safe Sight	9912638	255,00
8 Safe Sight Plus uppe	9917836	495,00

9 | Säkerhetslina

förhindrar att man tappar husvagnsspeglarna i extrema situationer 2 st. **9981777 73,00**

10 | Fästlina för infattningen

Kan användas till infattningar som fälls in väldigt lätt 2 st. **9981776 110,00**

11 | Stödskyddsskit för alla specialspeglar

Stjärnvredet kan bara lossas med en säkerhetsnyckel. Material metall/plast. Mått Ø 4 cm. 2 st. **9981169 320,00**

12 | Reflex-kit

4 reflexklistermärken för spegelhuvudena **9912636 57,00**

Seat	tillverkningsår	art.nr	pris
Alhambra	från 2010	9990170	1 410,00
Skoda	tillverkningsår	art.nr	pris
Octavia II (typ 1Z med Facel.)	från 2009 till 01/13	9990037	1 410,00
Octavia III (Typ 5E)	från 02/2013	9912630	1 410,00
Superb II (Typ 3T)	från 03/2008 till 05/2013	9990037	1 410,00
Superb III	från 09/15	9940779	1 410,00
Yeti (typ 5L)	från 08/2009	9990170	1 410,00
Kodiaq (för fordon med förarstödsamera)	från 03/2017	9942973	1 410,00
Volvo	tillverkningsår	art.nr	pris
V70 III (P24, P24 Facelift)	från 09/2007 till 04/2016	9981083	1 410,00
V90 Cross Country	från 02/2017	9928358	1 410,00
XC60 Facelift	från 2008 till 03/2017	9912633	1 410,00
XC60 II	från 03/2017	9928358	1 410,00
XC90 II	från 01/2015	9928358	1 410,00
VW	tillverkningsår	art.nr	pris
Amarok	från 2010	9981179	1 410,00
Caddy spegelinfattningarna			
v+h är ej identiska	från 04/2003 till 09/2015	9981941	1 410,00
Caddy	från 04/2015	9925483	1 410,00
Golf VI (även Team)	från 10/2008 till 2012	9997285	1 410,00
Golf VII	från 11/2012	9912634	1 410,00
Touran II	från 05/2015	9943132	1 410,00

VW	tillverkningsår	art.nr	pris
Passat Modell B8	från 11/2014	9940197	1 410,00
Sharan	från 09/2010	9990170	1 410,00
Tiguan (även Facel. 2010)	från 11/2007 till 09/2015	9990170	1 410,00
Tiguan II	från tillverkningsår 2016	9940780	1 410,00
Touareg II	från 05/2010 till 05/2015	9981067	1 410,00
Touran 2010	från 2006 till 04/2015	9997285	1 410,00
Touran II	från 08/2013	9912634	1 410,00
T5 spegelinfattningarna			
v+h ej identiska	från 06/2003 till 09/2009	9981941	1 410,00
T6 Amarok	från 2009 till 06/2015		
T5 Facelift 2009 spegelinfattningarna v+h är identiska		9981179	1 410,00

OBSERVERA



Alla listade specialhusvagnsspeglar kan också levereras i bilens färg (extrakostnad på förfrågan). Leveranstid ca 15 arbetsdagar. Rådfråga din lokala återförsäljare.



1 | 145,00



3 | 455,00

med avtagbart spegelhuvud



5 | 105,00



passar på nästan alla bilspeglar (t.ex. Opel Vectra)



2 | 445,00



4 | 240,00

kan monteras vågrätt eller lodrätt

5 | Bakspegel med klämfäste Hercules

Det är ofta svårt att ha uppsikt bakåt, eftersom speglarna inte ger tillräckligt bra sikt. Bakspeglarna med klämfäste från Hercules hjälper dig med det. Speglarna kläms helt enkelt fast på den vanliga bakspeglarna med ett klämsystem. Innehåller 1 styck

9982460 105,00

1 Bakspegel med klämfäste av typen Touring		1 st.	9982000	145,00
2 Bakspegel med klämfäste Argus	Platt glas	2 st.	9982101	445,00
3 Bakspegel med klämfäste Colt spesial	Platt glas med avtagbart spegelhuvud	2 st.	9982100	455,00
4 Bakspegel med klämfäste av typen Magnum	Monteras vågrätt och lodrätt med stort spegelhuvud	1 st.	9982230	240,00



6 | Speed Fix Mirror

Extremt starkt fäste, flexibla monteringsmöjligheter, snabb montering, fästs i överkant eller underkant på fordonets bakspegel, passar nästan alla vanliga fordonsspeglar, kulle, levereras parvis.

Speed Fix Mirror

· mått 56,0 x 11,4 cm (L x H)

Platt glas	9983533	815,00
Konvext glas	9983534	845,00

Speed Fix Mirror XXL

· mått 63,0 x 11,4 cm (L x H)

Platt glas	9941599	865,00
Konvext glas	9941619	890,00



6 | från 815,00

inklusive fyra färgband, två gröna, ett orange och ett gult



för olika spegelstorlekar



7 | 445,00



8 | 220,00

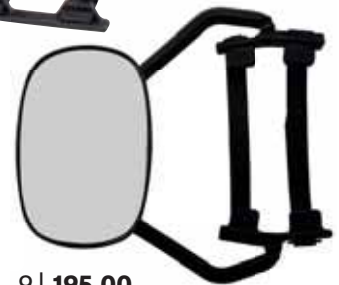

9 | 195,00

även för skåpbilar och terrängfordon

7 Bakspegel med klämfäste Excellent	konvext glas	2 st.	9982372	445,00
	platt glas	2 st.	9982373	445,00
8 Bakspegel med klämfäste Standard	med stora byglar	1 st.	9982618	220,00
9 Bakspegel med klämfäste XXL	med extra stora byglar	1 st.	9982619	195,00

Fler speglar hittar du på www.movera.com



HANDY MIRROR

Snabblås - fästsystem



10 | 440,00



11 | 595,00

10+11 | Handy Mirror

Universal bakspegel med klämfäste och patenterad snabblåsning: Ett innovativt, flexibelt och lätthanterat pumpspänne som gör att du snabbt kan montera och demontera speglarna i serien Handy Mirror.

10 Bakspegel med klämfäste XL		1 st.	9982620	440,00
11 Bakspegel med klämfäste XL Extended	med längre armar	1 st.	9982621	595,00

**12 | Husvagnsvåg CWC**

Mäter den vänstra och högra sidvikten, inklusive stödkraften. På så vis kan man undvika att lasta för tungt på ena sidan. Säkerheten och köregenskaperna garanteras optimalt. Tekniska uppgifter: avvikelse < 3%. Temperaturintervall 0–50 °C. Levereras utan batterier (3x1,5V AAA). Vikt ca 1 kg. Mått 36,0 x 7,0 x 4,5 cm (L x B x H). Väger upp till max. 1000 kg gul **9935210 2 140,00**
För tandemaxlade max. 1500 kg orange **9935211 2 695,00**

12 | från **2 140,00**13 | **135,00**14 | **465,00**15 | **255,00**16 | **235,00****13 | Kultrycksvåg**

Lackerat utförande. 4,0 x 42,5 x 4,0 cm (B x H x D). Visar vikten upp till 100 kg.

9935171 135,00**14 | Kultrycksvåg**

Massivt metallutförande. Väger vikter upp till 130 kg.

9983317 465,00**15 | Kultrycksvåg Skeyla**

Utförande av aluminium med exakt viktmätning 50–100 kg. Den stora fotplattan med \varnothing 12 cm och ytterröret med \varnothing 3,6 cm är tillverkade av pulverlackerat stål. Inre rör \varnothing 3,0 cm med skala av aluminium.

9921016 255,00**16 | Kultrycksvåg med fot och adapterdel**

I lackerat utförande, med en fot och ett adapterstycke för mer stabilitet under vägningen. Levereras med en extra väska.

9912062 235,0017 | **815,00**18 | **1 110,00**

• Bluetooth för enkel och säker lastning

19 | **495,00****17 | Digital kultrycksvåg STB 150**

Mäter kultryck upp till 150 kg när du ska transportera något. Mäter kultrycket kontinuerligt och exakt medan du lastar. Enkel och lätt att ställa in perfekt på höjden, lätt att använda och avläsa.

orange **9942661 815,00**
svart **9942662 815,00**

18 | **Digital kultrycksvåg** upp till 150 kg med Bluetooth och app för ännu enklare och säkrare lastning av husvagnen. ATSensoTec STB150, bäst i test bland alla kultrycksvågar, övertygar inom områdena mät noggrannhet, avläsning och hantering enligt branschtidskriften Caravaning.

orange **9941318 1 110,00**
svart **9941319 1 110,00**

19 | Digital kultrycksvåg

Design kombinerad med högsta möjliga precision. Digital, visar vikten i hela kilon. Mäter upp till 109 kg. - tolerans +/- 1%. Vikt ca 0,3 kg.

Levereras utan batterier (2 x AA behövs) för enkelaxlad **9997335 495,00**
för tandemaxel **9903457 485,00**

20 | **39,00**22 | **255,00**23 | **145,00**24 | från **265,00**21 | **69,00****20 | Kryssvattenpass****9935190 39,00****21 | Magnetiskt vattenpass****9935195 69,00****22 | Saxdomkraft**

Maxlast 1000 kg, lyfthöjd: 9,0–31,5 cm, med handvev.

9941362 255,00**23 | Skyddsväska för husvagnsdomkraft universell**

Material 100 % polyester
Mått 60 x 52 x 12,5 cm (B x H x D)

9950055 145,00**24 | Hydraulisk pelardomkraft**

Den stora fotplattan gör att den står stabilt. Minihöjd kan ställas in via gängningen, idealisk för snabba hjulbyten eller som verktyg att ha med sig ombord, eftersom den är så liten.

Min. höjd 18,5 cm, max. höjd 35,5 cm.
Mått 11 x 17 x 10 cm (B x H x D)

2,0 t **9941343 265,00**
5,0 t **9941344 455,00**

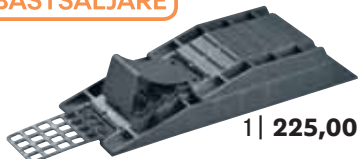

1 | Husvagnsset
Nivåkloss för att höjdtjämna husvagnen på ena sidan. 2-delad nivåkloss med 3 nivåer 4,0/5,5/9,5 cm. Ingår i leveransen: 2-delad utjämningskloss, påkörningshjälp och stoppkloss.
Mått 50,0 x 18,0 x 9,5 cm (L x B x H), vikt ca 1,84 kg

9983539 225,00



3 | 410,00

4 | från 330,00

5 | 375,00

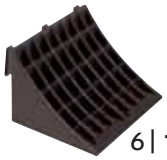

6 | 195,00



7 | 190,00

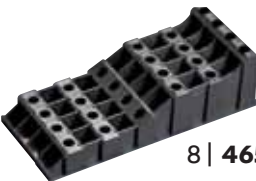

8 | 465,00

3 | Maxi-kloss
Steglös påkörning upp till en sammanlagd höjd på ca 12 cm, lämpar sig för dubbelhjul. Maxlast 5000 kg per hjul. Mått 50,0 x 21,2 x 12,0 cm (L x B x H), vikt 1,95 kg
2 styck + påse 9900983 410,00

4 | Nivåklossar
Höjdtjämnning i stigning och på ojämna uppställningsplatser, perfekt för fordon upp till 8,0 t. - maxlast 2000 kg per hjul. Mått 53,0 x 17,3 x 13,0 cm (L x B x H), vikt 3,9 kg (sats).
2 st. 9983541 330,00
2 styck + påse 9993678 385,00

5 | Nivåkloss Multi
Höjd 4,0/7,0/10,5 cm, maxlast 1250 kg per hjul. Mått 59,0 x 23,5 x 13,0 cm (L x B x H), vikt ca 1,35 kg.
2 styck + påse 9983454 375,00

2-5 | Väska
Material 100 % polyester, vävband 100 % nylon



2 | Mega-kloss-sats i 9 delar
Kloss med 3 nivåer med höjderna 4,0/5,5/9,5 cm. Kan användas tillsammans med Froli-påkörningshjälp och Froli-stoppkloss. Utjämningsklossen ger en optimal höjdtjämnning i stigningar och på ojämna ställplatser. Maxlast 2000 kg per hjul.
Mått 50 x 18 x 9,5 cm (L x B x H)
9983456 485,00



9 | 245,00

9 | Påkörningsmatta Multi/XL kloss
Skyddar mot smuts och gör så att man inte sjunker ner eller slirar när man ska köra på nivåklossen på mjuk mark. Med fästögglor för att säkra cykellås, hundkoppel osv. Lätt att fästa med de medföljande skruvarna.
Mått 25 x 7 x 1,5 cm (L x B x H)
9942305 245,00

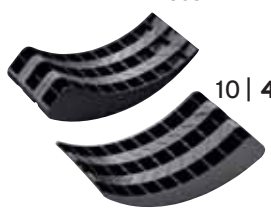

10 | 420,00

10 | Rund nivåkloss Pro
Innovativ rund nivåkloss som kan mer än alla andra: steglös höjdtjämnning och parkering som är skonsam för däck! Formen på den runda nivåklossen från Froli är perfekt anpassad till däckets rundning. För jämn påkörning och säker parkering.
· observera att hjuhuskappans höjd måste vara minst 28 cm!
· Mått 47,4 x 23,0 x 10,0 cm (L x B x H), vikt 3,3 kg. Maxlast 1250 kg
2 st. 9942619 420,00

Rund nivåkloss Mini
Mått 38,5 x 20,0 x 8,8 cm (L x B x H), vikt 2,2 kg, belastning 1250 kg
2 st. 9940318 395,00



11 | 89,00

11 | Påkörningshjälp
Förhindrar att man slirar och gör Froli-klossarna pålitligt stabila.
2 st. 9983546 89,00



13 | 210,00

13 | Slirskyddsmatta
När den läggs framför de drivande hjulen förhindrar den att man slirar eller kör fast när marken är svår att köra på. Mått 75,0 x 24,5 cm (L x B), Vikt ca 0,8 kg.
2 st. 9983543 210,00



16 | 165,00

15 | Stödben från
Perfekt höjdtjämnning på ojämna underlag. Väderbeständig.
Maxlast 1000 kg, inkl. transportväska. Vikt 1,4 kg (set).
2 st. 9908729 195,00

12 | Utjämningsramp för nivåklossar
Fördubblar ytan som däckens står på.
2 st. 9983551 250,00

14 | Stoppkloss
Till standardkloss (9983540)
2 st. 9983545 105,00

16 | Stödplattor
Hindrar stödben från att sjunka ner i marken. Plast (UV-beständig och köldtålig). Vikt ca 1 kg (set). Mått ca 17,0 x 17,0 x 1,7 cm (L x B x H). inkl. transportväska.
4 st. 9978200 165,00

Nivåklossar i alla dess former

FIAMMA
first choice



NIVÅKLOSSAR

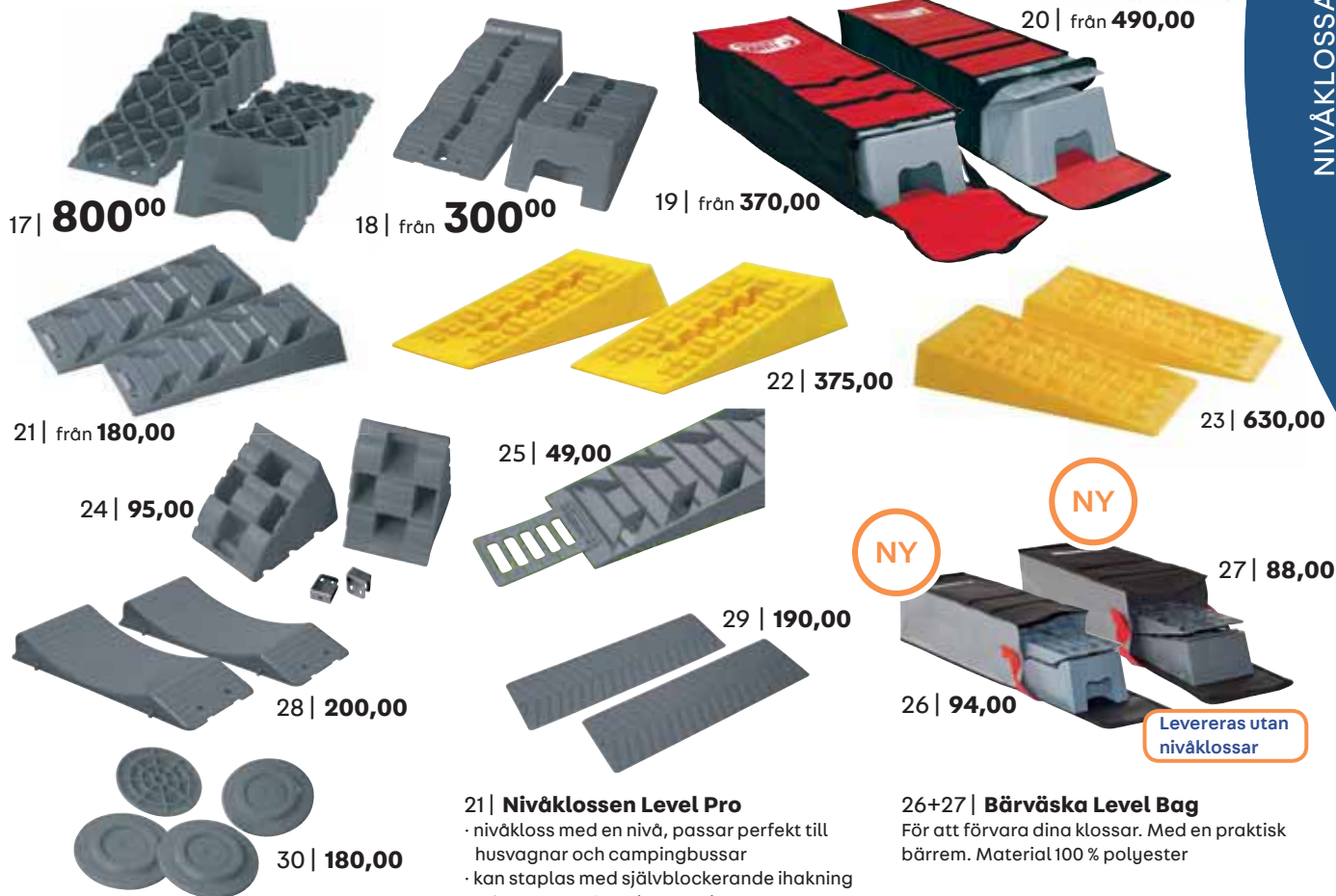

17 | Nivåkloss Level Up Premium
 Stor kontaktyta och speciellt utformade nivåer skyddar däckerna mot att deformeras. Utrustad med praktiskt handtag. Nivåkloss med 3 nivåer 7/13/17 cm
 mått 83 x 31 x 20 cm (L x B x H)
 vikt 3,6 kg
 maxlast 5000 kg
 innehåller: 2 styck inkl. väska (material 100 % polyester)

9942568 800,00

18 | Nivåkloss Level Up
 · nivåkloss med 3 nivåer 4/7/10 cm
 · mått 57 x 20 x 13 cm (L x B x H)
 · vikt 2,9 kg
 · maxlast 5000 kg
 · innehåller: 2 styck
 grå

9983491 300,00

19 | Nivåkloss Kit Level Up
 · nivåkloss med 3 nivåer 4/7/10 cm
 · mått 57 x 20 x 13 cm (L x B x H)
 · vikt 2,9 kg
 · maxlast 5000 kg
 · innehåller: 2 styck inkl. transportväska (material 100 % polyester)
 grå

9983492 370,00

20 | Nivåkloss Kit Level Up Jumbo
 · nivåkloss med två nivåer 6 / 11 cm
 · mått 58 x 24 x 14 cm (L x B x H)
 · vikt 3,5 kg
 · maxlast 8000 kg
 · innehåller: 2 styck inkl. transportväska (material 100 % polyester)
 grå

9983493 490,00

21 | Nivåklossen Level Pro
 · nivåkloss med en nivå, passar perfekt till husvagnar och campingbussar
 · kan staplas med självblockerande ihakning
 · mått 43 x 17 x 9 cm (L x B x H)
 · vikt 1,6 kg
 · maxlast 5000 kg
 · innehåller: 2 stycken
 grå

9983494 180,00

22 | Nivåkloss Level System Magnum
 · med 1 nivå för stora fordon, kan staplas
 · mått 50 x 20 x 9 cm (L x B x H)
 · vikt 2,6 kg
 · maxlast 8000 kg
 · innehåller: 2 stycken
 gul

9983390 375,00

23 | Nivåkloss Level System Jumbo
 · med 1 nivå för stora fordon, kan staplas
 · mått 60 x 26 x 12 cm (L x B x H)
 · vikt 5,8 kg
 · maxlast 12 000 kg
 · innehåller: 2 stycken
 gul

9983461 630,00

24 | Stoppkloss Chock Level
 Blockerar hjulen under längre vistelser. Passar till nivåklossarna Level Up, Level Pro och Level System Magnum.
 · mått 14,0 x 11,0 x 8,5 cm (L x B x H)
 · vikt 0,1 kg
 · innehåller: 2 styck inkl. fästen i rostfritt stål
 grå

9983495 95,00

25 | Anti-slirsystem Anti Slip Plate
 Förhindrar att däckerna slirar på vått eller halt underlag. Passar till nivåklossarna Level Up (även Jumbo), Level Pro och Level System Magnum.
 · mått 16 x 10 cm (L x B)
 · vikt 0,1 kg
 · innehåller: 2 stycken
 grå

9983496 49,00

26+27 | Bärväska Level Bag
 För att förvara dina klossar. Med en praktisk bärrem. Material 100 % polyester

26 | Bärväska Level Bag RS
 Passar till Level Up/Level Up Jumbo
 9943333 94,00

27 | Bärväska Level Bag S RS
 Passar till Level Pro, Level System Magnum och Wheel Saver.
 9943319 88,00

28 | Ställplatta Wheel Saver
 Förhindrar att däckerna deformeras när de står still länge, t.ex. över vintern. Utrustad med fixeringspunkter för fast montering i garaget. Lämplig för däck med en diameter på upp till 70 cm.
 · mått 46,0 x 21,0 x 6,0 cm (L x B x H)
 · vikt 1,2 kg
 · innehåller: 2 styck
 grå

9983497 200,00

29 | Antislirmatta Grip System
 Gör det lättare att köra upp på mjukt eller halkigt underlag. Lätta att rengöra
 · mått 74,0 x 22,5 cm (L x B)
 · vikt 0,5 kg
 · innehåller: 2 styck
 grå

9983499 190,00

30 | Plates, set med stödplattor
 Läggs under stödbenen på husvagnen. Förhindrar att den sjunker ner i mjuk mark.
 · mått ø 20 cm
 · vikt ca 0,8 kg
 · innehåller: 4 styck
 grå

9983498 180,00



1 | 570,00



2 | 800,00



3 | 800,00

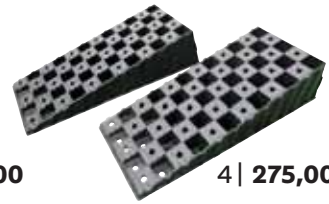

4 | 275,00



5 | 200,00

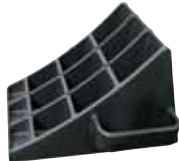

6 | 55,00



7 | 445,00



8 | 675,00

9 | 150,00
utan innehåll

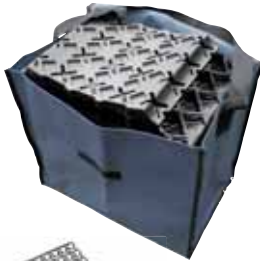

10 | 125,00

11 | 135,00



12 | 195,00

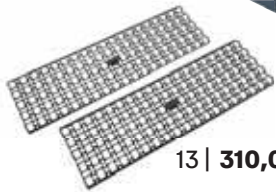

13 | 310,00



14 | 2 105,00



15 | 125,00



16 | 230,00

1 | Nivåkloss Triple Level

Nivåkloss med 3 nivåer 4/8/12 cm
Maxlast 1500 kg per hjul, UV-beständig polyetylen, inkl. transportväska material 100 % polyester (med PVC-beläggning).
mått 61 x 24,5 x 18 cm (L x B x H), vikt 5 kg
2 styck

9983320 570,00

2 | Nivåkloss Trident Level

Nivåkloss med 3 nivåer 4/11/17 cm. Maxlast 8 t
Mått 81 x 24 x 20 cm (L x B x H). Vikt 9 kg.
2 st.

9940179 800,00

3 | Nivåkloss Quattro 2 Level

Nivåkloss med 4 nivåer 4/8/12/16. Påkörningsyta 24 cm perfekt för större husbilar och husvagnar, inge fler klossar behövs. Maxlast 1500 kg per hjul, UV-beständig polyetylen, inkl. transportväska material 100 % polyester (med PVC-beläggning).
mått 81 x 24,5 x 20 cm (L x B x H), vikt 7,6 kg
2 styck

9900936 800,00

4+5 | Nivåkloss Wedge Level

Steglös nivåkloss med patenterad påkörningsyta. Klossarna är lätta, halksäkra och fäster bra mot marken. Maxlast 1000 kg per hjul
Mått 46 x 18 x 11 cm (L x B x H), vikt 2 kg
4 | 2 st.

9940841 275,00

5 | Nivåkloss Wedge inkl. underkloss parvis (1 x nivåkloss och 1 x stoppkloss)
vikt 1,3 kg

9940842 200,00

6 | Underläggskloss Wedge Level Chock

Perfekt stoppkloss till nivåklossar och för säkring av husvagnar
Mått 16 x 10 (15) x 11 cm (L x B x H)
1 st.

9940840 55,00

7+8 | Utjämningskloss Stacka Level

Påläggsplatta med däckskonare för individuell höjinställning. UV-beständigt polyeten.
Mått 35,5 x 23,5 x 5,0 cm (L x B x H)
7 | 3 styck utan väska, vikt 3,5 kg

9983319 445,00

8 | 6 styck inkl. transportväska, material 100 % polyester (med PVC-beläggning), vikt 6,8 kg

9983318 675,00

9 | Väska till Stacka Level

Väska för högst 6 utjämningsklossar av typen Stacka Level. Mått 35 x 27 x 28 cm (L x B x H), vikt ca 0,4 kg. (Levereras utan utjämningsklossar)
material 100 % polyester (med PVC-beläggning)
1 st.

9908485 150,00

10 | Utjämningskloss Stacka Level Single

Påläggsplatta för individuell utökning till art. nr 9983319. UV-beständigt polyeten
Mått 35,0 x 23,5 x 5,0 cm (L x B x H), vikt ca 1 kg
1 st.

9908396 125,00

11 | Ställplatta Stacka Level Tyre Saver

Ställplatta som är skonsam för däck till art. nr 9983318.
Mått 29 x 24 x 3 cm (L x B x H), vikt 0,6 kg
1 st.

9908395 135,00

12 | Antislirmatta

Gör det lättare att starta på vått, halkigt eller mjukt underlag. Förhindrar att däck slirar.
Vikt ca 1,3 kg
1 st.

9999582 195,00

13 | Antislirmatta Giant Latic

Ger utmärkt grepp, särskilt på blött underlag. Tack vare rutnätsdesignen kan de enskilda mattorna lätt fogas samman till en större yta som håller bättre.
· Mått 106 x 33 cm (L x B)
2 st.

9941363 310,00

14 | Domkraft Aluminium Leveller

Leveller skjuts helt enkelt in under däck. Fordonet kan sedan snabbt och lätt höjas eller sänkas med hylsnyckeln och på så vis hållas i väg. Maxlast 1000 kg per hjul. För hjul från 13 till 16 tum. Vikt 8 kg.
1 st.

9906840 2 105,00

15 | Nivelleringsbyggklossar till setet med stödplattor

Byggstenen används till att jämna ut ojämnheter eller till att höja fordonet ännu mer. Passar perfekt till att ge setet med stödplattor (art.nr: 9908354) bättre stöd på mjukare underlag.
4 st.

9908355 125,00

16 | Set med stödplattor Stacka Corner Feet

med ett unikt "Click & Lock"-system som gör att stödplattorna inte längre kan klappa irriterande på stödbenen som fallet är med vanliga stödplattor. Byggklossarna från Milenco (9908355) är ett lämpligt tillbehör för mjuka underlag.
4 st.

9908354 230,00

Nivåklossar för camping på alla underlag



NIVÅKLOSSAR



20 | 395,00

17 | 260,00

18 | 350,00

19 | 740,00

17 | Nivåkloss MGI Mini Level T1

Mini-nivåklossar med 2 nivåer
 · mått 43 x 22 x 11 cm (L x B x H)
 · maxlast 1250 kg per hjul
 · vikt 2 kg
 2 st. **9908356 260,00**

18 | Nivåkloss MGI Midi Level T2

med 3 nivåer, Maxlast 1250 kg per hjul
 mått 60 x 22 x 13 cm (L x B x H)
 vikt 2,9 kg
 2 st. **9908357 350,00**

19 | Nivåkloss MGI Maxi Level T3

3 nivåer, för husvagnar och husbilar
 maxlast 1.500 kg per hjul
 mått 84 x 25 x 22 cm (L x B x H)
 vikt 7,6 kg
 2 st. **9908358 740,00**



21 | 95,00



22 | 60,00

20 | LEVELLERS klossar

· nivåkloss med 3 nivåer med väska, HDPE-material, UV- beständig
 · maxlast 1250 per hjul
 · mått 56 x 20 x 16 cm (L x B x H)
 2 st. **9982805 395,00**

21 | Underläggskil UK 36 KL

Mått 32 x 12 x 16 cm (L x B x H), vikt 0,6 kg
 1 st. **9940873 95,00**

22 | Underläggskilshållare HA 36

förzinkat, vikt 0,05 kg.
 1 st. **9913648 60,00**



23 | 21,00

24 | 35,00

23 | Hjulklösshållare av plast

vit, 1 styck **9983530 21,00**
 svart, 1 styck **9983532 21,00**

24 | Hjulklöss av plast

Mått 22,5 x 9 x 12 cm (L x B x H), 1 st.
 vit **9983510 35,00**
 svart **9983512 35,00**



25 | Set med stödplattor Nivalis 4 delar

Set med stödplattor för husvagn av hållbar plast. För långvarig montering av husvagnens stödben.
 Innehåller 4 st.
 Mått 18 x 14,5 cm
 grå **9943073 110,00**



26 | 455,00

26 | Set med stödplattor

av frostsäker och UV-beständig plast. Setet innehåller 2 hjulklössar, 4 stödplattor, 4 fästskruvar inkl. stålklämma och förvaringsväska (material 100 % polyester). Maxlast 2000 kg per platta.
 · mått 19 x 18 cm (L x B)
9978291 455,00



EMUK!
 27 | 3 535,00

27 | Air-Lift – tryckluftslöftkudde

EMUK Air-Lift är en extremt belastningsbar och syrasäker tryckluftslöftkudde som tål slitage, bensen och olja och som har utvecklats särskilt för husbilar och husvagnar. Alla ojämnheter och höjdskillnader i marken kan utjämnas steglöst från 1,5 cm till 20 cm.
 · mått 45 x 46 x 2 cm (L x B x H)
 · vikt 3,6 kg
 · maxlast 11 t vid 6 bar
 · volym, ej uppblåst 3,6 l
 · upp- och utpumpning 1 bilventil
 · tryckprovning 48 tim vid 5 bar
 · användningstemperatur -20 °C till +60 °C
 · drifttryck 10 bar
 · maxtryck 15 bar
 · nivåutjämnning 20 cm
 · 5 års garanti
9981189 3 535,00

28 | 1 610,00



28 | Luftkudde flat-jack® Camper-Plus

Den skyddar däckerna från att skadas av att stå stilla för länge samtidigt som den avlastar chassit, och den kan användas till att jämna ut höjden. Extremt lätt och tar inte upp mycket förvaringsutrymme.
 · mått 66 x 43 x 1 cm (L x B x H), vikt 0,96 kg
 · av PU (väv förstärkt)
 · högkvalitativ bilventil
 · drifttryck 0,6 – 1,2 bar

· maxtryck 1,2 bar
 · maxlast 7,5 t
 · upp till profildjup 275 mm
 · dubbla väggar och högfrekvenssvetsad
 · invändig konstruktion särskilt för campingfordon – kan därför också användas till höjduutjämnning på ojämn mark (upp till 12 cm)
 · sluta pumpa när fordonet inte längre stiger uppåt
 · får högst pumpas upp 12 cm
9920275 1 610,00



1-4 | Fästsatser

Fråga din lokala återförsäljare när du ska välja en lämplig fästsats, eftersom det beror på hur fordonets vägg ser ut.

1 | Övre fästsats

Skrivas på, till alla fordon från Dethleffs, Sunlight och Carado.

9981137 **345,00**

2 | Övre fästsats

Komplett för att skruva på eller igenom, inkl. packning.

vit 9981105 **360,00**

silver 9948457 **360,00**

3 | Övre fästsats-komplementerings-sats

För Hymer-fordon från tillverkningsår 2002.

vit 9981106 **200,00**

silver 9948458 **200,00**

4 | Nedre fästsats

För att skruva på eller genom, till alla vanliga husbilstyper.

silver 9981140 **275,00**

Fästsatser



1 | **345,00**

2-pack



vit



silver

2 | **360,00**

2-pack



vit

2-pack



silver

3 | **200,00**



4 | **275,00**

5 | Remfäste

Till fästskenor, garanterar att fästremmarna fästs säkert, inkl. skruvmaterial.

2 st. 9981139 **82,00**

6 | Standardfästrem för cykelhållaren

50 cm spännband med specialspänne – högkvalitativt, svart spännband av 100 % polyester med mycket hög brottstyrka och UV-beständighet. Spännbandshållfasthet 300 kg - bandlängd ca 45 cm.

2 st. 9942297 **125,00**

Remfästen



5 | **82,00**

2-pack



6 | **125,00**

2-pack



7 | Hjulremmar till E-Bike

50 cm spännband med klämlås – högkvalitativt, svart spännband av 100 % polyester med mycket hög brottstyrka och UV-beständighet. Spännbandshållfasthet 350 kg - bandlängd ca 50 cm.

2 st. 9942296 **145,00**

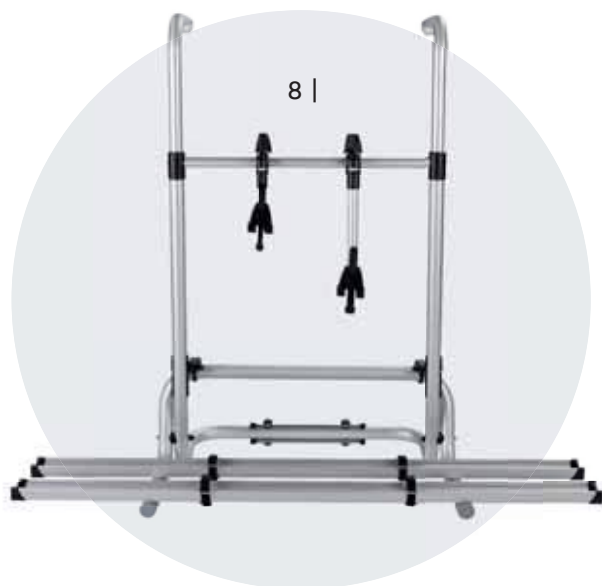

8 |

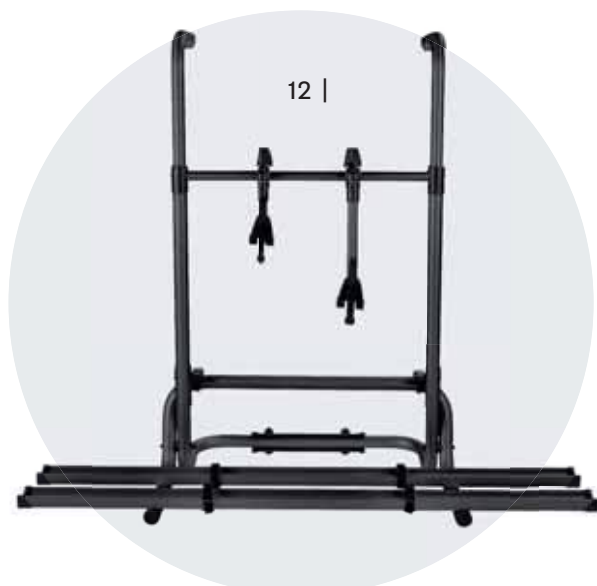

12 |

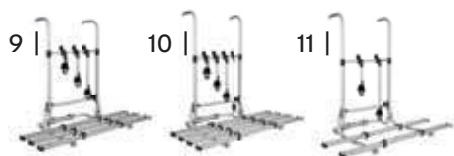

9 |

10 |

11 |

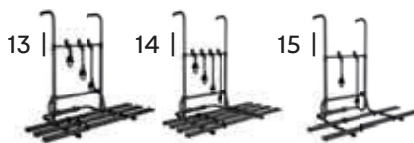

13 |

14 |

15 |

8 - 15 | Cykelhållare Bike Rack

- Lämpade för upp till 4 cyklar eller 2 elcyklar
- Made in Germany
- Tillverkad i högkvalitativt aluminium
- Fästskenorna kan förskjutas i sidled
- Optimal placering av cyklarna
- Väderbeständig
- Enkel manövrering



Max. antal cyklar	2	3	4	2
Lämplig för e-cykel	nej	nej	nej	ja
Mått B x H x D (cm)	125 x 85 - 145 x 53,5	125 x 85 - 145 x 68,5	125 x 85 - 145 x 73,5	140 x 85 - 145 x 68,5
vikt	7 kg	8,5 kg	10,5 kg	8,5 kg
belastning	50 kg	50 kg	60 kg	50 kg
färg	silver	silver	silver	silver
art.nr	8 9943386	9 9943387	10 9943388	11 9943389
pris	2 915,00	3 810,00	4 620,00	3 205,00

färg	12 svart	13 svart	14 svart	15 svart
art.nr	9943392	9943393	9943394	9943395
pris	3 875,00	4 740,00	5 850,00	4 015,00

Tillbehör till cykelhållarna

Distansstycke första cykeln	silver	9943396	260,00
Distansstycke första cykeln	svart	9943402	365,00
Distansstycke andra cykeln	silver	9943397	305,00
Distansstycke andra cykeln	svart	9943403	385,00
Distansstycke tredje cykeln	silver	9943398	305,00
Distansstycke tredje cykeln	svart	9943404	395,00
Distansstycke fjärde cykeln	silver	9943399	325,00
Distansstycke fjärde cykeln	svart	9943405	425,00
Fästskena för elcykel	silver	9943412	570,00
Fästskena för elcykel	svart	9943413	705,00
Fästskena	silver	9943409	515,00
Fästskena	svart	9943411	675,00



Quipon

Bike Rack

De vackraste semesterorterna blir ännu vackrare om du kan upptäcka dem på cykelsadeln. Men det förutsätter ju att du har din cykel med dig. Inga problem med Quipon Bike Rack.



1+2 | Cykelhållare Carry Bike Lift 77

Carry Bike Lift 77 kan sänkas ner 77 cm så att det blir lättare att lasta av och på cykelhållaren. Den välplacerade öglan och magnetkroken på veven (som kan förkortas) gör det lätt att veva. Säkerhetssystemet förhindrar att något lossnar under färden. För 2 cyklar, kan utökas till 4 cyklar.

1 | Cykelhållare Carry Bike Lift 77 RS

belastning 60 kg, Mått 128 x 68-108 x 79-94 cm (B x H x D)

blå **9943323 8 725,00**

svart **9943324 8 725,00**

2 | Cykelhållare Carry Bike Lift 77 E-Bike

Cykelhållare för elcyklar med en svängbygel som skenstöd. Svängbygel kan svängas ner så mycket som 77 cm så att det blir lättare att lasta på och av elcyklarna.

svart **9942578 9 275,00**

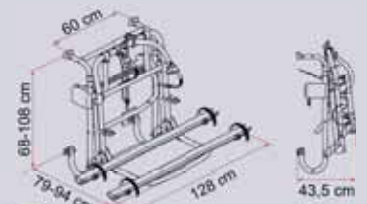

Carry-Bike Lift 77 E-Bike



1 | **8 725,00**



2 | **9 275,00**

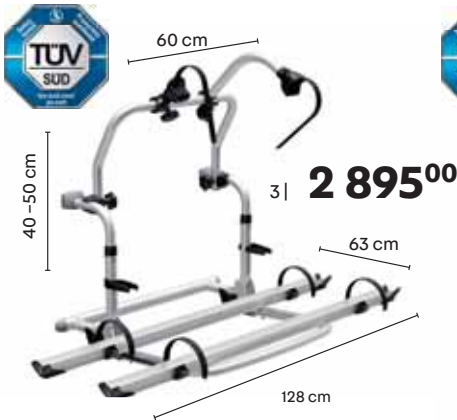

3 | **2 895⁰⁰**

3 | Cykelhållare Carry Bike Pro C

En kompakt och klassisk cykelhållare för alla väggar. Det korta utförandet av Pro Serie monteras under fönstret, så att man kan öppna fönstret. Kan utökas till max. 4 cyklar. belastning 60 kg, vikt 7,9 kg

9940848 2 895,00

4 | Cykelhållare Pro C SLB (utan bild)

4-punktsmontering utan nedre monterings-skena, för montering under bakrutan. Kan utökas till max. 4 cyklar. Maxlast 60 kg. Vikt ca 7,2 kg.

9940856 2 965,00



5 | **2 995⁰⁰**

5 | Cykelhållare Carry Bike Pro M

Mellanmodellen i Pro-serien som täcker in monteringsavståndet mellan 50 och 80 cm, så att den tillsammans med modellerna Pro och Pro C täcker in alla tänkbara monteringsvarianter. Teleskopisk och justerbar struktur. Kan utökas till max. 4 cyklar. belastning 60 kg, vikt 8,5 kg

9940849 2 995,00



max. 4 cyklar

6 | **2 895⁰⁰**

6 | Cykelhållare Carry Bike Pro

Cykelhållare med teleskopfunktion. Med det långa utförandet av Pro Serie kan man justera höjden individuellt för ännu mer stabilitet. Genom den justerbara strukturen kan man ändra monteringshöjden hur man vill. Justerbar från 80 cm till 150 cm, så den kan anpassas till olika monteringsmöjligheter. Kan utökas till 4 cyklar.

belastning 60 kg, vikt 8,4 kg

9940850 2 895,00



8 | **4 745⁰⁰**

7+8 | Cykelhållare Carry Bike Pro E-bike

Denna cykelhållare ur serien Pro, här i en specialversion för elcyklar, kan monteras på olika höjder, vilket gör att den lätt anpassar sig till olika monterings-situationer. De övre fästena kan fästas på olika höjd. belastning 60 kg, vikt 19,9 kg

7 | Carry Bike Pro E-Bike **9942579 4 425,00**

8 | Carry Bike Pro C E-Bike **9942580 4 745,00**



kan utökas till 3 cyklar

9 | **2 445⁰⁰**

9 | Cykelhållare Carry Bike CL

En kompakt cykelhållare. Tack vare de mindre monteringspunkterna kan man vara mer flexibel vid monteringen. Den solida och lätta strukturen av eloxerat aluminium kan ställas in från 40 cm till 50 cm. Kan utökas till 3 cyklar. Maxlast 55 kg, vikt 5,6 kg

9941658 2 445,00

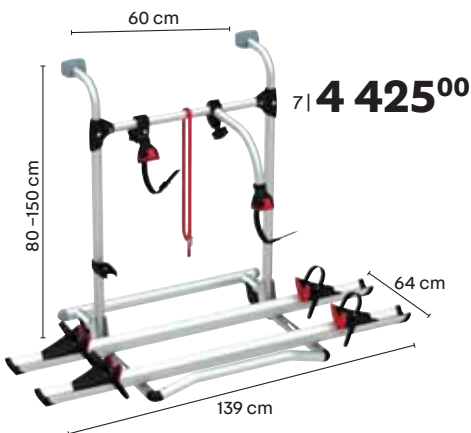

7 | **4 425⁰⁰**

Cykelhållare Carry Bike Pro för husbil



CYKELHÅLLARE

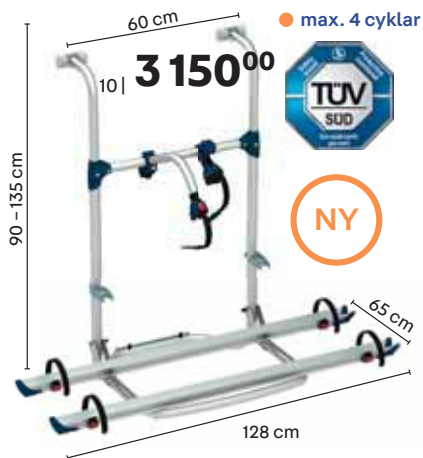

10 | Cykelhållare Carry Bike Pro Hymer/Dethleffs
Framtagen för Hymer- och Dethleffs-husbilar med adapter för de övre fästena som sedan 2002 tillhör standardutrustningen på husbilarna. För 2 cyklar, kan utökas till 4 cyklar. Belastning max 60 kg, vikt 8,2 kg.
9943316 3 150,00



11 | Cykelhållare Carry Bike UL
2 Rail Quick Pro skenor, 1 Security Strip, 1 Strip Red, 1 Bike Block Pro 3. Belastning 55 kg, vikt 5,6 kg.
9941656 2 395,00

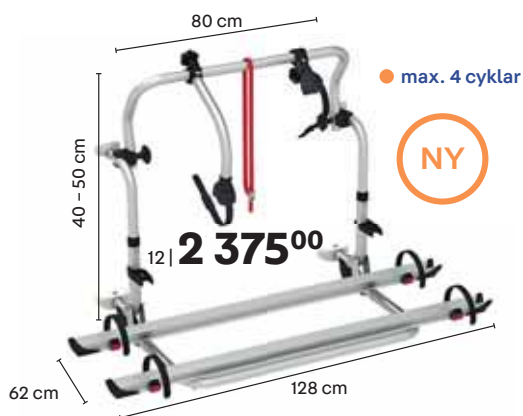

12 | Cykelhållare Carry Bike L80 Laika RS
Extra vid monteringsbredd på 80 cm, passar till husbilar av märket Laika. För 2 cyklar, kan utökas till max. 4 cyklar. Belastning 60 kg, vikt 7,9 kg.
9943326 3 190,00

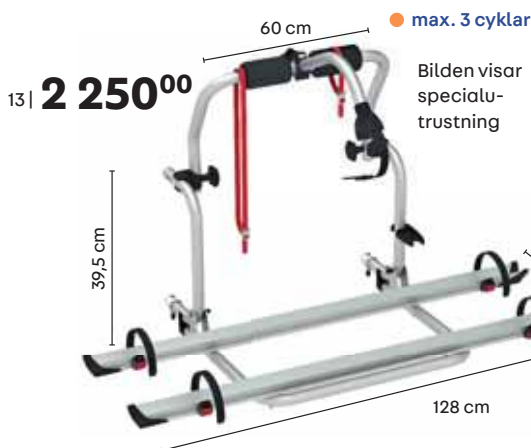

13 | Cykelhållare Carry Bike Trigano-CI Roller Team RS
Med genomgående struktur och en fast höjd på 39,5 cm (axelavstånd 38,5 cm). Passar för montering på den fabriksmonterade Fiamma-hållaren (CI/Roller Team) med ett vågrätt axelavstånd på 60 cm. För 2 cyklar, kan utökas till 3 cyklar. Belastning 50 kg, vikt 5,2 kg.
9943327 2 250,00

Se till att mäta ordentligt, eller använd annars PRO C (9987123).

Tillbehör

t.o.m. 2010

från 2010



14 | Monteringsats för Dethleffs
Övre hållare för att montera Carry Bike Hymer på husbilar av märkena Dethleffs, Sunlight och Carado
t.o.m. 2010 9948991 475,00
från 2010 9948941 485,00



15 | Monteringslistkit Support Bar
Kit bestående av 2 förborrade lister. Lämpligt för att montera Carry Bike på husbilens vägg. Eloxerat aluminium, Mått 74 x 4 x 3 cm (B x H x D), inkl. skruvar och inre monteringsfäste.
9902618 810,00



16 | Monteringsats för Dethleffs från 2016
Satsen för de övre fästena, som finns som tillbehör för Dethleffs-husbilar efter det tillverkningsåret, kan anpassas till standardfästena. För användning med Carry Bike Pro Hymer - Dethleffs.
9943325 715,00



17 | Monteringsförstärkningsprofil Fixing-Bar Carry Bike
2 förstärkningsprofiler (båda 240 cm långa) för att montera Carry Bike på fordon med svagare bakvägg
9990349 1 650,00



1 | Cykelhållare Carry Bike Caravan XL A RS

Passar till standardmässiga husvagnsdragstänger, men även för bredare (som Hobby). Fästbygeln ovan kan fällas bort lite. Monteras utan borring. För fordon med övertäckta dragbalkar måste man kanske ta av täckkåpan eller borra genom den. För 2 cyklar, kan inte utökas. Dragstång, nödvändiga minsta mått: 402 mm.

belastning 35 kg. vikt 5,3 kg.

9943328 1 615,00



2 | Cykelhållare Carry Bike Caravan XLA Pro RS

Den övre strukturen kan lätt fällas framåt med cyklarna på så att man kommer åt dragstångslådan. För 2 cyklar, kan utökas till 3 cyklar. Dragstång, nödvändiga minsta mått: 342 mm.

belastning 50 kg. vikt 9 kg.

9943329 3 275,00

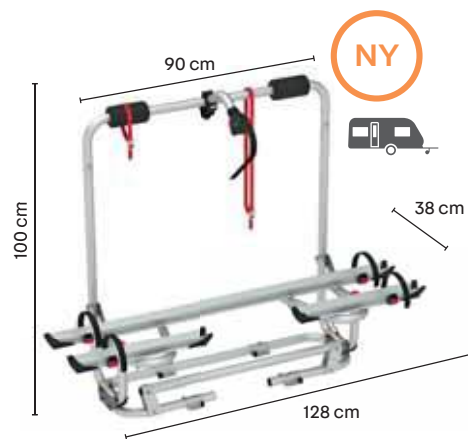

3 | Cykelhållare Carry Bike Caravan XL A Pro 200 RS

Prisvärd och kompakt. Passar till standardmässiga husbilsdragstänger, men även för bredare (som Hobby). Överdelen kan lätt fällas bort så att man kan öppna dragstångslådan. Ingen borring behövs. för max. 2 cyklar. Dragstång, nödvändiga minsta mått: 342 mm. belastning 50 kg. vikt 7,5 kg.

9943331 3 130,00



4 | Cykelhållare Carry Bike Caravan XL A Pro 200

Prisvärd och kompakt. Passar till standardmässiga husbilsdragstänger, men även för bredare (som Hobby). Överdelen kan lätt fällas bort så att man kan öppna dragstångslådan. Ingen borring behövs. Komplet för 2 cyklar med Strip. I standardutförandet för 2 cyklar, i utförandet E-Bike för två elcyklar. (Tänk på belastningen på dragstången!) inkl. Rail Premium, Mini Rail Premium, Bike Block Pro 1 och Pro D 1 Maxlast 50 kg. Vikt 10,0 kg.

9942582 3 850,00



● För alla skåpbilsmodeller med dubbeldörr

● max. 3 cyklar

5 | Cykelhållare Carry Bike Ducato Frame från 2006

Vi presenterar: den nya Carry-Bike från Fiamma speciellt för Ducato >2006. Den stabila rostfria stålramen kan fästas i fordonets standardkopplingspunkter. Detta utförande möjliggör fästning av skenstödet i tre positioner: standardposition, mellanposition och lågt satt position för en enkel pålastning av cyklar. I den mellersta och lågt satta positionen är det nödvändigt att använda registreringsskylten med ljusgruppen Licence Plate Carrier. För en absolut säker transport av upp till tre cyklar. Installationen kräver skärning av en liten del av stötfångaren. Ej lämplig för fordon med 270°-gångjärn.

För 2 cyklar, kan utökas till 3 cyklar.

Belastning 50 kg, vikt 21 kg.

silver

9943303 9 005,00

deep black

9943315 9 565,00

Cykelhållaren Carry Bike för campingbussar



Specialutvecklad, bakmonterad cykelhållare för fordon med baklucka eller bakdörr. Monteringen görs utan borrar. Beroende på fordonmodell kan upp till 4 cyklar transporteras. Grundversionen har alltid 2 skenor och Bike Block (se tabellen).



CYKELHÅLLARE

NY

6 | 4 725,00



7 | 5 645,00



8 | 6 395,00



9 | 11 725,00



10 | 3 715,00



11 | 5 870,00



12 | 4 240,00



13 | 6 135,00



bild	tillverkare	tillverkningsår	Monteringsort	skena	max. cyklar	Bike Block	Vikt/Maxlast (kg)	art.nr	Pris
-	Fiat Ducato	till 06/2006	Dubbeldörr	Rail Premium	2	Pro 1 och Pro 2	9,0 / 35,0	9942583	4 725,00
6	Fiat Ducato	från 06/2006	Dubbeldörr	Rail Quick Pro	2	2x Pro SD1	11 / 35	9943306	4 725,00
-	Fiat Ducato svart	från 06/2006	Dubbeldörr	Rail Quick pro	2	2x Pro SD1	11 / 35	9943298	5 405,00
-	Ford Custom / Ford Tournee Custom	från 2014	Baklucka	Rail Quick	3	Pro S1 och Pro S3	8,5 / 50,0	9942587	4 425,00
7	Mercedes Sprinter	från 2006-2016	Dubbeldörr	Rail Premium	2	Pro S1 och Pro S2	9,0 / 35,0	9942588	5 645,00
8	Mercedes V Class Premium	från 2014	Baklucka	Rail Premium	4	Pro S1 och Pro S3	12,5 / 60,0	9942592	6 395,00
9	Mercedes V Class Lift E-Bike	från 2014	Baklucka	Rail Premium	2	Pro S1 och Pro SD1	20,5 / 60,0	9942593	11 725,00
-	Opel Vivaro Renault Trafic	från 2003	Baklucka	Rail Quick	4	Pro S1 och Pro S3	8,7 / 60,0	9942594	4 165,00
10	VW T5***	från 07/2003	Baklucka	Rail Quick	4	Pro 1 och Pro D2	8,3 / 60,0	9942597	3 715,00
11	VW T5 Pro	från 07/2003	Baklucka	Rail Premium	4	Pro SD1 och Pro DS2	14 / 60,0	9942598	5 870,00
12	VW T5 D/T6 D	från 07/2003	Dubbeldörr	Rail Premium	2	Pro S1 och Pro S2	7,7 / 35,0	9942599	4 240,00
	VW T6	från 2015	Baklucka	Rail Quick	4	Pro D2	8,3 / 60,0	9942601	3 900,00
13	VW T6 Pro	från 07/2015	Baklucka	Rail Premium	4	Pro S D1 och Pro S D2	14,0 / 60,0	9942602	6 135,00
	VW T6 Pro svart	från 2015	Baklucka	Rail Premium	4	Pro S D1 och Pro S D2	14,0 / 60,0	9942603	6 695,00

* På fordon med bakgavelfönster med skjutbara fönsterhållare med stegvis inställning (som måste skjutas utåt för att spärren ska låsas upp när fönstret ska stängas) måste dessa bytas ut mot fönsterhållare med ställskruv och steglös inställning.

** Carry Bike T4 passar till modellerna: California, Coach, Caravelle och Multivan. D = fordon med delad bakdörr

*** Carry Bike T5 passar till följande modeller: California, Multivan



1 | 175,00



12,5 - 17 cm

2 | 195,00

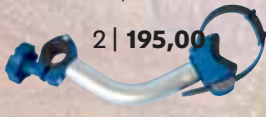

24 - 28 cm

3 | 195,00

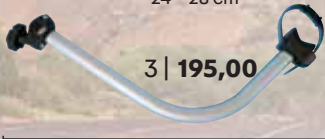

38,5 - 42 cm

4 | 250,00



54 - 57 cm



Tillbehör till cykelhållare

5 | 325,00



10 - 44,5 cm

6 | 375,00



16 - 63 cm

7 | 360,00



50 - 60 cm

8-13 | Bike Block Pro S

Som komplettering till den klassiska Bike-Block Pro erbjuder nu Fiamma även Bike-Block Pro S. Dessa finns i svart utförande med röda detaljer. Med ny design fixerar och blockerar de utan problem runda och ovala ramrör med en diameter på 2,5 till 10,0 cm. Det lättåtkomliga vredet som nu sitter framtill och den förbättrade hållaren till gummiremmen gör Bike-Block Pro S extremt praktisk att använda. Ändstyckena i plast kan vridas 360°, för rördiametrar mellan 2,8 och 3,5 cm.

8 | Bike Block Pro S1

12,5-17,0 cm **9944262 250,00**

9 | Bike Block Pro S2

24-28 cm **9944263 335,00**

10 | Bike Block Pro S3

38,5-42 cm **9944264 350,00**

11 | Bike Block Pro S4

54-57 cm **9944265 365,00**

12 | Bike Block Pro S D1

silver/svart 10,0-44,5 cm **9944266 495,00**
 deep black 10,0-44,5 cm **9942824 495,00**

13 | Bike Block Pro S D2

silver/svart 16-63 cm **9944267 675,00**
 deep black 16-63 cm **9942825 675,00**



ø 2,5 - 10 cm

8-11 | från **250,00**

Se texten för måttangivelser



12+13 | från **495,00**

1-6 | Distanstycke Bike Block Pro

Säkrar cyklar vid cykelhållare med rördiameter mellan 2,8 och 3,5 cm. Passar till cyklar med en ramdiameter mellan 2,5 och 10,0 cm. Kan användas med alla Carry Bike-modeller och cykelhållare från andra tillverkare (men tänk på rördiameteren). Fästhuvudena kan vridas 360°. Massivet aluminiumrör (Ø 3 cm).

1 | Distanstycke Bike Block Pro 1

röd **9987231 175,00**
 blå **9987233 175,00**
 svart **9987232 160,00**

2 | Distanstycke Bike Block Pro 2

röd **9987241 195,00**
 blå **9987243 195,00**
 svart **9987242 190,00**

3 | Distanstycke Bike Block Pro 3

röd **9987251 195,00**
 blå **9987253 195,00**
 svart **9987252 205,00**

4 | Distanstycke Bike Block Pro 4

röd **9987281 250,00**
 blå **9987283 225,00**
 svart **9987282 225,00**

5+6 | Distanstycke Bike Block Pro D

Justerbar från 10,0-44,5 cm (Pro D1) eller 16-63 cm (Pro D2)

5 | Pro D1 **9987263 325,00**
 6 | Pro D2 **9987264 375,00**

7 | Spännarm Bike Frame Adapter

Extra spännarm för att fästa en cykel som inte har sluten ram, exempelvis en damcykel eller BMX, på Bike-Block Aluminium. Justerbar från 50 till max. 60 cm

9948958 360,00



14 | **1 505,00**

14 | Monteringsatts från VW T5 till T6

Har du bytt fordon och vill montera din Carry-Bike VW T5 på din nya VW T6? Här är den prisvärda lösningen för ett enkelt byte.

9940854 1 505,00



15 | **1 690,00**

15 | Monteringspaket för byte från Carry Bike VW T5 Pro till T6

Har du bytt fordon och vill montera din Carry-Bike VW T5 PRO på din nya VW T6? Här är den prisvärda lösningen för ett enkelt byte.

9941002 1 690,00

Extraskenor till cykelhållare

FIAMMA
first choice

CYKELHÅLLARE |
TILLBEHÖR

16 | 415,00

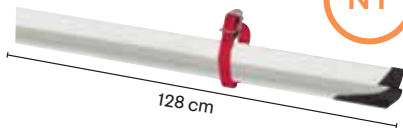

128 cm

NY

17 | 415,00

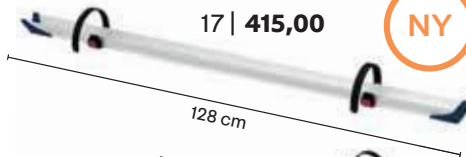

128 cm

NY

18 | 495,00

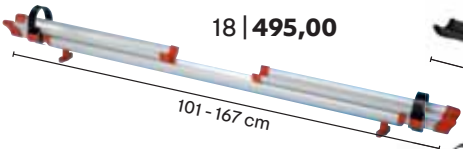

101-167 cm

19 | 555,00



128 cm

20 | 715,00

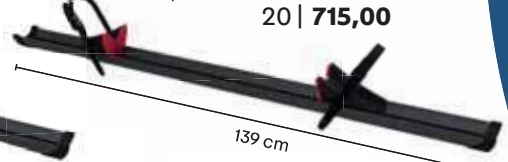

139 cm

21 | 855,00



128 cm

22 | 995,00



128 cm

23 | 555,00

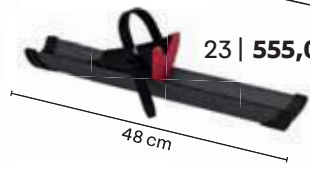

48 cm

24 | 415,00



128 cm

16-25 | Cykelskenor

För att utöka till en 3:e eller 4:e cykel, beroende på typ av cykelhållare. Förstärkt och robust aluminium-utförande. Lätt att montera även på cykelhållare av andra märken.

bild	Skentyp	färg	Längd (cm)	art.nr	pris
16	Rail Strip Pro	svart	128 cm	9943334	415,00
17	Rail Quick Pro	blå	128 cm	9943332	415,00
18	Rail Quick C	röd	101-167	9987346	495,00
19	Rail Premium	svart	128	9942605	555,00
	Rail Premium	Skena deep black	128	9942818	555,00
20	Rail Premium XL (elcykel)	svart	139	9942606	715,00
	Rail Premium XL (elcykel)	Skena deep black	139	9942819	800,00
21	Rail Premium S	svart	128	9942607	855,00
	Rail Premium S	Skena deep black	128	9942821	945,00
22 *	Rail Premium S Fat Bike	svart	128	9942608	995,00
	Rail Premium S Fat Bike	Skena deep black	128	9942822	995,00
23	Rail Premium 48	svart	2 x 48	9942609	555,00
	Rail Premium 48	Skena deep black	2 x 48	9942823	675,00
24	Rail Quick Pro	svart	128	9940855	415,00

* för döckstorlek upp till 5"



25 | Lås Tresor 1385/75

6 mm tjock fyrkantsskötting med textilslang som skyddar mot lackskador. Kättingen är tillverkad av specialhärdat stål. Sifferullarna består av två olika material så att sifferorna förblir läsbara. Ett speciellt beröringskydd gör låset säkrare genom att det hindrar obehöriga från att lista ut sifferkoden genom att manipulera mekanismen. Ställ in din egen sifferkod.

75 cm **9953806 460,00**

26 | Lås Iven Chain 8210/110

8 mm tjock fyrkantsskötting med ett nytt funktionellt, långlivat och ytterst flexibelt lvy-överdrag av syntetfibrer som skyddar mot lackskador. Kättingen, huset och de bärande delarna i låsmekanismen är tillverkade av specialhärdat stål. Två nycklar ingår i leveransen.

110 cm **9953807 875,00**

27-28 | Kabellås

Högkvalitativ stålkabel vars ändrar består av öglor. Plastöverdrag som skyddar mot lackskador.

27 | 200 cm **9953802 305,00**

28 | 500 cm **9953803 470,00**

29 | Lås Aqua Safe 701B/45

Låshölje av massiv mässing med ett särskilt skyddslock och dräneringskanaler som skyddar låsmekanismen mot vatten och

smuts. Den slagtåliga plastinkapslingen är skonsam mot ömtåliga ytor. Extra skydd mot korrosion med en bygel av rostfritt stål. Dräneringskanaler leder bort inträngande vatten. Dubbel låsning. Precisions-stiftcylindrar. Paracentrisk nyckelprofil för ökat skydd mot dyrkning.

9953805 230,00



Tillbehör till cykelhållare

30 | 375,00



30 | Packning Dust Guard

Fiamma presenterar packningen Dust-Guard till Fixing-Bar, Carry-Bike och trapporna Deluxe. När den monteras på listerna gör den så att smuts inte kan samlas samtidigt som den förbättrar utseendet.

9941699 375,00

31 | 1780,00

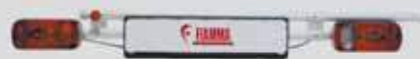

31 | Registrerings skyltshållare

Krävs när cyklar eller cykelhållare skymmer fordonets bakljus eller registrerings skylt. Monteras i skenstödet med hjälp av fästen, inkl. 13-polig kontakt.

9941719 1 780,00

32 | 89,00



32 | Fästrem Quick Safe

För alla förstärkta skenor i serien Carry Bike 1st.

9987350 89,00

33 | 115,00



33 | Fästremmar Fiamma Strip

Kit bestående av 2 remmar med spänne i rostfritt stål. Material vävband 100 % polyester

röd **9981125 115,00**

svart **9981127 115,00**

**THULE**
SWEDEN

1 | Cykelhållare Thule Excellent

- Enkelt att ställa in skenavståndet på höjden och bredden
- Spännband med pumpspänne gör det lätt att fixera cykeln
- Skenbygeln kan låsas i två olika positioner
- Standardutförande med två låsbara distansstycken
- Passar perfekt till elcyklar
- Standardutförande för 2 cyklar
- Kan utökas upp till 4 cyklar
- Maxlast 60 kg
- Skenornas maxlast 30 kg
- Vikt ca 10,6 kg

svart	9942776	5 095,00
silver	9983351	4 995,00
kort utförande	9983352	4 995,00

Utökningsset för en 3:e cykel (utan bild)

3:e skena + distansstycke Excellent.

Vikt 3 kg. Maxlast 30 kg

svart	9942849	1 095,00
silver	9983353	1 095,00

Utökningsset för en 4:e cykel (utan bild)

4:e skena + adapter + distansstycke Excellent/Elite G2. Vikt 3 kg. Maxlast 15 kg

svart	9942851	1 095,00
silver	9983354	1 195,00

BC-adapter till fordon från Hymer

Adapter för montering av cykelhållarna Excellent, Elite G2 och Sport G2 på fordon från Hymer, om en originalfästsats från Hymer redan är monterad upptill. För fordon som är preparerade för cykelhållare ur serien Multi Talent behövs kompletteringsatsen (9981106 vit, 9948458 silver). (Utan bild)

9940999 260,00

BC-adapter till Dethleffs/Carado och Sunlight

Adapter för montering av cykelhållarna Excellent, Elite G2 och Sport G2 på fordonets originalfästsater.

9923297 165,00

2 | Cykelhållare Lift

Plattformslåset ger en utmärkt dynamisk kraftstyrning och skyddar cyklarna/elcyklarna under transporten. Plattformen låses manuellt och kan lätt klickas fast i upprätt position när den inte används. Lyftramen fixeras säkert och stabilt av de integrerade säkerhetsbanden under färden. Tack vare de justerbara hjulhållarna är det väldigt lätt att hitta exakt rätt inställning för dina cyklar och elcyklar. De steglöst inställbara cykelhållarna gör att man kan fästa nästan vilken cykel eller elcykel som helst på hållaren.

De extremt användarvänliga hjulhållarbanden med pumpspännen från Thule gör det bekvämt och lätt att spänna fast cyklarna. De låsbara cykelramshållarna med mjuk yta kan du lätt skjuta åt sidan när vill justera in dem på cykelramen. Kan utökas till 3 cyklar. belastning 50 kg, per skena 30 kg

Lift V16 manuell, utan motor

vikt 17 kg **9940636 8 295,00**

Lift V16 12 V, med motor

vikt 18 kg **9940637 9 995,00**

Utökningsset till Lift V16 för 3:e cykel

vikt 2,20 kg **9940638 1 095,00**

Förlängningsset till Lift V16 95 - 150 cm

vikt 1,65 kg **9940639 895,00**

- Kan utökas upp till 4 cyklar
- för cyklar och elcyklar

CARAVANING
DESIGN AWARD 2012/2013
INNOVATIONS FOR NEW MOBILITY

- för cyklar och elcyklar
- kan utökas upp till 3 cyklar

2 | från **8 295,00**

Thule Sport G2

Robusta och långlivade – hela produktutbudet är tillverkat i högkvalitativa, lätta material. Genom att fördela cyklarnas vikt över den låsbara plattformen uppnår du optimal stabilitet. En ny, extra stabil ramhållare, nya Strips med Click-lås och skenor som kan förskjutas utan verktyg gör Sport G2 extra bekväm och lätt att hantera.

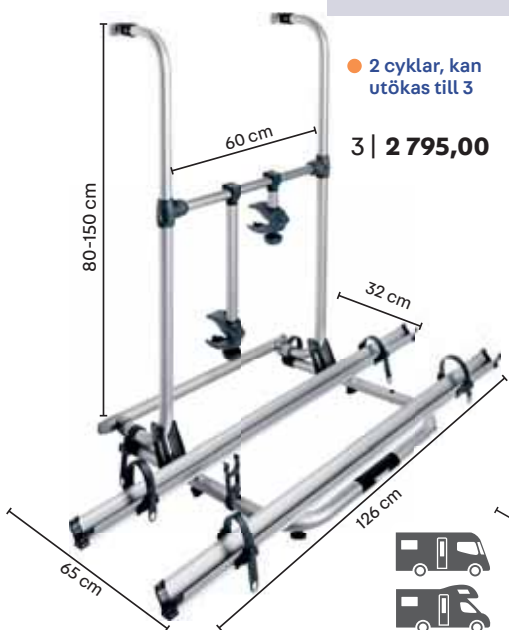

● 2 cyklar, kan utökas till 3

3 | 2 795,00



● 2 cyklar, kan utökas till 3

4 | 2 795,00

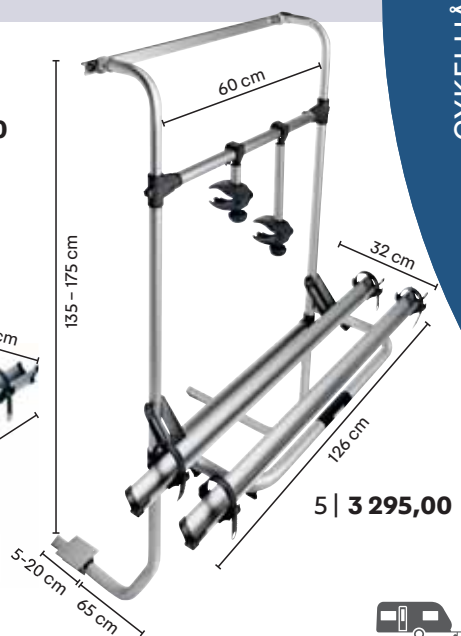

5 | 3 295,00



3 | Cykelhållare Thule Sport G2 Standard

Rekommenderas för monteringsavstånd mellan 80 och 150 cm. Vikt 7,6 kg.

- inkl. nedre monteringskena
- låsbar plattform
- 2 cyklar, kan utökas till 3
- maxlast 50 kg
- maxlast per skena 19 kg

9983365 2 795,00

4 | Cykelhållare Thule Sport G2 kort utförande

Rekommenderas för vertikal vägg mellan 40 och 70 cm. Vikt 6,8 kg.

- inkl. nedre monteringskena
- låsbar plattform
- 2 cyklar, kan utökas till 3
- maxlast 50 kg
- maxlast per skena 19 kg

9983366 2 795,00

5 | Cykelhållare Thule Sport G2 Universal Caravan

Rekommenderas för montering på den bakre husvagnsväggen. Det nedre fästet fästs direkt i husvagnens undersida. Vikt 8,0 kg.

- inkl. övre monteringskena
- låsbar plattform
- 2 cyklar
- maxlast 38 kg
- maxlast per skena 19 kg

9983367 3 295,00

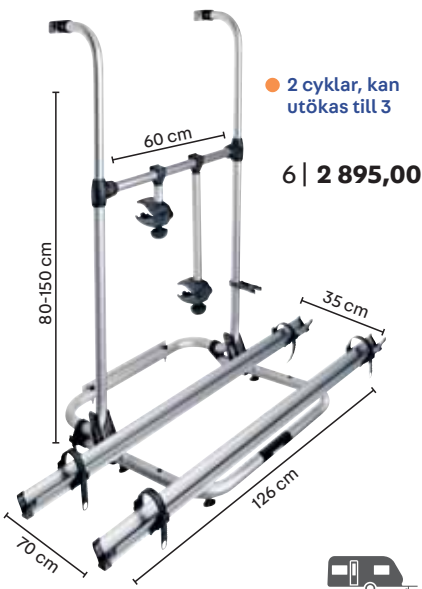

● 2 cyklar, kan utökas till 3

6 | 2 895,00



● 2 cyklar, kan utökas till 3

7 | 2 795,00

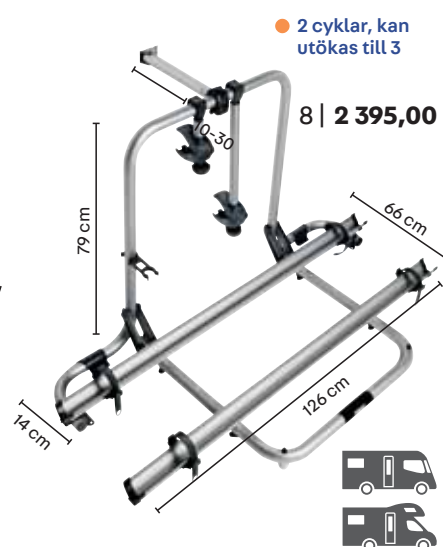

● 2 cyklar, kan utökas till 3

8 | 2 395,00



6 | Cykelhållare Thule Sport G2 Tour Caravan

Kan monteras på fordon med rundad bakvägg. Vikt 6,8 kg.

- låsbar plattform
- 2 cyklar, kan utökas till 3
- maxlast 50 kg
- maxlast per skena 19 kg

9983373 2 895,00

7 | Cykelhållare Thule Sport G2 Hobby

Kan monteras på alla Hobby-husvagnar fr.o.m. modell 2004, fr.o.m. modell 2014 endast med adaptersats (9924178), vikt 6,8 kg.

- inkl. nedre och övre monteringskena
- låsbar plattform
- 2 cyklar, kan utökas till 3
- maxlast 50 kg, maxlast per skena 19 kg

9983368 2 795,00

8 | Cykelhållare Thule Sport G2 Garage

Lämplig för fordon med garageutrymme. Kan fällas upp när den inte används. Vikt 5,6 kg.

- 2 cyklar, kan utökas till 3 eller 4 cyklar
- maxlast 50 kg
- maxlast per skena 19 kg

9983374 2 395,00

Thule Elite G2

Den robusta och lätta cykelhållaren Thule Elite G2 av aluminium har en ny design som utlovar högsta flexibilitet. Lätt att utöka från 2 till 3 eller 4 cyklar. Hjulfästena på skenorna och cykelramshållarna kan fexibelt ställas in i sidled, så att din cykel alltid kan fästas optimalt. Det innovativa plattformslåset garanterar att plattformen inte kan röra sig uppåt eller neråt under färden.

THULE[®]
SWEDEN



● 2 cyklar, kan utökas till 3 eller 4

1 | 3 595,00

1 | Cykelhållare Thule Elite G2 – standard

Rekommenderas för monteringsavstånd mellan 80 och 150 cm. Vikt ca 9,5 kg

- inkl. nedre monteringssskena
- låsbar plattform
- 2 cyklar, kan utökas upp till 4
- maxlast 60 kg
- maxlast per skena 30 kg
- passar perfekt till elcyklar

9983362 3 595,00



● 2 cyklar, kan utökas till 3 eller 4

2 | 3 620,00

2 | Cykelhållare Thule Elite G2 – Hymer

Rekommenderas för monteringsavstånd mellan 80 och 150 cm. Med särskilda hakar för direkt fästsättning på Hymer-fordon. Vikt ca 9 kg

- inkl. nedre monteringssskena
- låsbar plattform
- 2 cyklar, kan utökas upp till 4
- maxlast 60 kg
- maxlast per skena 30 kg
- passar perfekt till elcyklar

9983364 3 620,00



● 2 cyklar, kan utökas till 3 eller 4

3 | 3 595,00

3 | Cykelhållare Thule Elite G2 – kort utförande

Rekommenderas för vertikal vägg mellan 50 och 80 cm. Vikt ca 8,2 kg

- inkl. nedre monteringssskena
- låsbar plattform
- 2 cyklar, kan utökas upp till 4
- maxlast 60 kg
- maxlast per skena 30 kg
- passar perfekt till elcyklar

9983363 3 595,00



BÄSTSÄLJARE

4 | från 4 995,00

● till VW Crafter fr.o.m. 2017

4 | Cykelhållare Elite Van XT

Med den limmade monteringsklämskenan går det snabbt och lätt att montera, utan att man behöver borra. Lätt att ta bort när den inte används. Dörrarna kan öppnas även med lastade cykelhållare. Vikt 10,5 kg.

- passar till Ducato, Jumper och Boxer från Modell X250 (fr.o.m. 2007)
- cykelplattformen kan ställas in i 3 höjdlägen
- 2 cyklar
- maxlast 35 kg
- maxlast per skena 19 kg
- hjulhållare med pumpspännen
- monteringsbredd 83 cm

silver 9940919 4 995,00
svart 9941378 5 895,00
svart, passar till VW Crafter från 2017 9942781 5 895,00

Mercedes Sprinter från 2006, VW Crafter 05/2006 - 2017 9943134 5 620,00

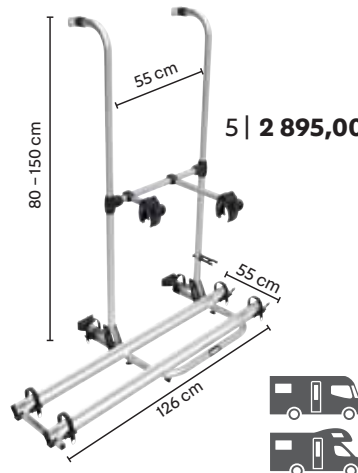

5 | 2 895,00

5 | Cykelhållare Sport G2 Compact

Denna kompakta cykelhållare passar tack vare 4-punktsfästsystemet till minibussar med dubbelbakdörrar och till fordon med utbuktande bakvägg. Den monteras med skruvar och fästplattor genom dörren. Det utökade avståndet på 20 cm mellan skenorna gör det enklare att lasta cyklarna. Dörrarna kan öppnas med cyklar på hållaren. Vikt 7,2 kg

- monteringsområde 80-150 cm
- kompakt ram 55 cm
- 2 cyklar
- maxlast 35 kg
- maxlast per skena 19 kg

9940986 2 895,00

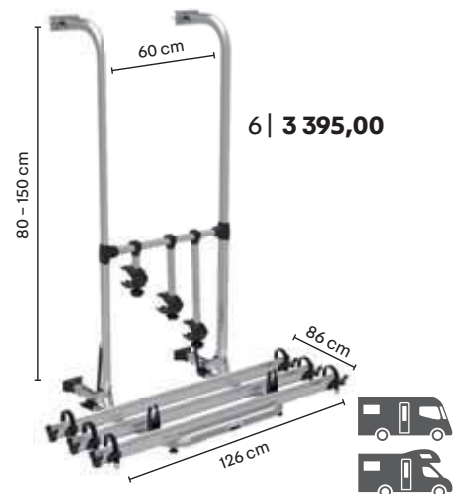

6 | 3 395,00

6 | Cykelhållare Esse4 CD

För den vertikala bakgaveln på husbilar och husvagnar, passar till Carado, Sunlight.

Dethleffs. Skenorna kan förskjutas från vänster till höger. Fälgållarbanden håller fast cyklarna under transporten och de justerbara hållarna till cykelramarna håller cyklarna på plats. Plattformen låses manuellt och kan lätt klickas fast i upprätt position när den inte används. Vikt 10,4 kg

- 3 cyklar
 - maxlast 60 kg, per skena 19 kg
- silver 9942778 3 395,00
Komplettering för 9942869 985,00
4. cykel (utan bild)

Dragbalksmonterad cykelhållare

Den elegant designade dragbalksmonterade cykelhållaren Thule Caravan. Utvecklad för att monteras på alla sorters husvagnsdragbalkar, även på övertäckta dragbalkar.

Cykelhållarna Thule Caravan Superb och Thule Caravan Smart kan fällas fullständigt även med cyklar på, så att man lättare kan komma åt det bakre förvaringsutrymmet.



1 | från **3 495,00**



2 | från **3 495,00**



NY

9 | från **3 285,00**

7 | Cykelhållare Caravan Superb

Fullständigt fällbar med cyklar så att man kommer åt lastutrymmet. Nytt, innovativt plattformslös. Den låga plattformen ger en bättre tyngdpunkt. Passar till 2 elcyklar. Standardutförande med två låsbara distansstycken. Vikt 9,7 kg

- 2 cyklar, kan utökas till 3
- Maxlast 60 kg
- Maxlast per skena 30 kg

svart **9942853 4 185,00**
silver **9913355 3 495,00**

8 | Cykelhållare Caravan Superb Short Version 2016

Perfekt för korta husvagnsdragbalkar. Fullständigt fällbar med cyklar så att man kommer åt lastutrymmet. Innovativt plattformslös. Den låga plattformen ger en bättre tyngdpunkt. Passar till 2 elcyklar. Standardutförande med två låsbara distansstycken. Vikt 9,6 kg skenavstånd 20 cm

- 2 cyklar
- maxlast 60 kg
- maxlast per skena 30 kg

silver **9930329 3 495,00**
svart **9942782 4 195,00**

9 | Cykelhållare Elite G2 One Bike

Denna modell motsvarar standardcykelhållaren Thule Elite G2 med en kortare plattform för att transportera endast en cykel.

- belastning 30 kg
- vikt 6,7 kg

9943185 3 285,00



11 | **1 250,00**

NY

11 | Utökningsset för en 3:e cykel

Utökningsset för att utöka cykelhållaren WanderWay till 3 cyklar. Maxlast skena 20 kg.

9943169 1 250,00



NY

10 | **6 290,00**

10 | Cykelhållare WanderWay

Är snabb och enkel att montera tack vare den speciella anpassningen till VW T6 Minivan (passar inte för VW T5). Den bär två cyklar och kan utökas till upp till 4 cyklar genom att man lägger till en tredje och fjärde cykelskena. Alternativt kan du transportera två elcyklar med en totalvikt på upp till 60 kg med den robusta konstruktionen.

9943168 6 290,00



12 | **1 250,00**

NY

12 | Utökningsset för en 4:e cykel

Utökningsset för att utöka cykelhållaren WanderWay till 4 cyklar. Maxlast skena 15 kg.

9943171 1 250,00

13 | Cykelhållare för Eriba Touring

Eriba Tourings alla funktioner kan användas även med monterade cyklar. Denna specialmonteringsset av stål skruvas fast på dragstångsröret, och aluminiumtäckplåten till dragstången kan monteras. För att förstärka systemet står en extra anknäring till husvagnens för till förfogande.

- passar till alla Eriba Touring-modellserier från tillverkningsår 2011
- 2 cyklar
- maxlast 50 kg
- maxlast per skena 30 kg

9941185 3 635,00



13 | **3 635,00**

NY

14 | Monteringsset för cykelhållaren Touring (utan bild)

Monteringsseten skruvas fast i dragstångsröret på Eriba Tourings dragstång. Behövs för att montera cykelhållaren Thule Touring.

9941186 1 880,00

1 | Utökningsset för en 3:e Rad Elite G2

3:e skena + distansstycke Elite G2. Maxlast per skena 30 kg.

9983381 895,00

2 | Utökningsset för en 3:e cykel Excellent

3:e skena + distansstycke Excellent. Vikt 3 kg. Maxlast 30 kg

9983353 1 095,00

3 | Utökningsset för en 4:e cykel Excellent/Elite G2

4:e skena + adapter + distansstycke Excellent/Elite G2.

Maxlast per skena 15 kg. Vikt 3 kg

9983354 1 195,00

4 | Utökningsset för en 3:e Rad Sport G2

3:e skena + distansstycke Sport G2. Maxlast per skena 19 kg, vikt 3,0 kg

9983382 745,00

5 | Utökningsset för en 4:e cykel Sport G2 Garage

4:e skena + distansstycke Sport G2. Maxlast per skena 19 kg, vikt 3,0 kg

9983383 775,00

6 | Elcykelskena till Sport G2

Extra lång skena för att transportera elcyklar på hållaren Sport G2.

Längd 130 cm, maxlast per skena 30 kg. Vikt 2,5 kg.

9913347 795,00

7 | Utökningsset för en 3:e cykel Caravan Superb

3:e skena + distansstycke Caravan Superb.

Maxlast per skena 30 kg. Vikt 2 kg

svart 9942852 895,00

silver 9913358 695,00

8 | Utökningsset till Lift V16 för 3:e cykel

Utökningssats för att utöka cykelhållaren Thule V16 till 3 cyklar.

vikt 2,20 kg 9940638 1 095,00

9 | Övre + nedre monteringskena

Underlättar monteringen på husvagnen eller husbilen utan borrning.

Vikt 2 kg.

Övre skena 9983355 425,00

Nedre skena (utan bild) 9908037 405,00

10-17 | Distansstycke Bike Holder

Distansstycke inkl. lås till Excellent, Elite G2, Sport G2. Fästs på cykelhållare med rördiameter från 3 cm.

färg silver

10 | 12,2 cm 9983356 385,00

11 | 26,2 cm 9983357 535,00

12 | 41,2 cm 9983358 595,00

13 | 15,0 cm 9983359 400,00

färg svart

14 | 12,2 cm 9942854 395,00

15 | 26,2 cm 9942855 525,00

16 | 41,2 cm 9942856 595,00

17 | 15,0 cm 9942857 425,00

18 | Vridhandtag för Bike Holder

inkl. lås och nyckel

2 st. 9983360 425,00

4 st. 9983361 745,00

10-13 | ab 385,00



14-17 | ab 395,00

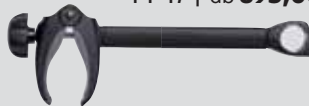

18 | från 425,00



19 | Hjuladapter

Skyddar fälgarna på mountainbikes och säkrar däckerna på tävlingscyklar. Särskilt skydd för landsvägscyklar och mountainbikes, placeras mellan bandet och fälgerna.

2 st. 9942858 175,00

20 | Cykellås Thule

Ett starkt, plastöverdragat kabellås för att låsa dina cyklar. Längd 1,8 m.

9917348 490,00

19 | 175,00



20 | 490,00



21 | 495,00

21 | Låsbart Gurt Strap Lock

Bandet har en slitstark stålning som gör att den inte kan skäras av.

300 cm 9924402 495,00



Fyll i informationsbladet när du beställer.

Med de här beprövade draganordningarna kan du manövrera ditt släp säkert och pålitligt, även med extrema baköverhäng. Tack vare att enskilda delar kan skruvas fast flexibelt kan man utan problem anpassa anordningarna till olika sorters ramkonstruktioner. Dragkroksfästet skruvas fast del för del på fordonet. På så vis slipper man skrymmande förpackningar och onödiga transportkostnader. Kopplingarna kan levereras som universalsatser. Rammåtten och överhängen på nästan alla europeiska husbilar finns sammanfattade i en databas.



22 | 7 830,00



24 | 11 820,00

22 | Draganordning
till fordon med bärkraftiga AL-KO-chassin eller ramförlängningar utan förstärkningar
9988951 7 830,00

23 | Draganordning för tung last (utan bild)
till originalchassin med typgodkänd ramförlängning som måste ha en högsta släpvnagsvikt på över 2000 kg.
9988952 11 380,00



25 | 6 190,00

24 | Draganordning
Fordon med överhäng och som inte har någon ramförlängning eller en ramförlängning som inte är bärkraftig
9988950 11 820,00

25+26 | Dragkoppling till campingbussar
Fast eller avtagbar dragkrok till campingbussar

25 | till Fiat Ducato X250/X290 avtagbar
9918927 6 190,00

26 | till Fiat Ducato X250/X290 fast
9906156 4 905,00

27 | Avtagbar dragkrok
Endast för montering på bärkraftiga AL-KO-chassin eller ramförlängningar från AL-KO. Måtten är exakt anpassade till AMC-chassit. På alla modeller tillverkade fr.o.m. augusti 1995 finns alla fästpunkter förberedda på ramen. Dragkroksfäste kompl. med dragkula, monteringsmaterial och monteringsanvisning
9940872 12 250,00



26 | 4 905,00

En passande sats med elkablar måste beställas extra.



27 | 12 250,00

El-sats kompatibel med CAN-buss

Välj rätt elsats till din dragkrok beroende på fordonsmodell.

Utförande	Fordonstyp	art.nr	pris
Specifik för fordonet, 13-polig	Fiat Ducato*, Typ X244	9980314	2 250,00
Specifik för fordonet, 13-polig i kombinatin med LED-bakljus	Fiat Ducato*, Typ X250	9980930	2 890,00
Specifik för fordonet, 13-polig	Renault Master, Opel Movano	9988915	1 130,00

* och modeller med samma konstruktionstyp som Citroën Jumper, Peugeot Boxer



Fyll i informationsbladet när du beställer.



1 | från **13 215,00**

1 | Lasthållare Ligerio III**

Den tredje utökade versionen av Ligerio ersätter de välkända lasthållarna Ligerio I + II i ett och samma utförande. Maxlasten kan vara upp till 150 kg*. I priset för hållaren ingår redan ett standard-fästelement. Om ramförlängningar eller förstärkningar behövs måste de beställas för sig efter behov.

Levereras utan elsats. För att spänna fast en moped optimalt rekommenderar vi det nya optimerade surrningsbandssetet.

för 1 motorcykel/moped, vikt 47 kg **9941634 13 215,00**

för 1 moped + 2 cyklar, vikt 57 kg **9941635 15 145,00**

* Lasthållarsystemens faktiska maxlast beror på den faktiska bakaxel-lasten och överhänget på din husbil.

** Förstärkningsdelar och ramförlängningar till fordon utan bärkraftigt chassi eller ram kan fås på förfrågan. Tillkommer fästelement för 150 €.



Fyll i informationsbladet när du beställer.

3 | Cykelhållare Futuro E-Lift

Futuros efterföljare erbjuder nu maximal bekvämlighet med en transportplattform som kan sänkas ned med en fjärrkontroll. Tack vare den stabila 4-punktsinfästningen på karossen är skevt hängande och skramlande hållare ett minne blott. Med den nya infästningen sitter systemet garanterat stabilt och säkrare på baggaveln under transporten.

För fordonstyperna Fiat Ducato, Citroën Jumper, Peugeot Boxer fr.o.m. tillv. år 2006, med takformerna H2 och H3. Endast för fordon med dubbla bakdörrar och dörrgångjärn upp till 180°, max. öppningsvinkel på dörrarna 90°.

- för max. 2 elcyklar eller 3 cyklar
- Kan svängas ut även när den är lastad
- Transportplattformen kan sänkas ner 110 cm av en elmotor som styrs via en trådlös fjärrkontroll
- Fällbar och låsbar transportplattform
- Sen svängbara byggen kan låsas
- Ingen ljusramp behövs
- Endast för fordon med dubbla bakdörrar och dörrgångjärn med dörröppningsvinkel upp till 180°. Max. öppningsvinkel på dörrarna 90°.
- Vikt ca 60 kg
- Maxlast 80 kg

Utförande	Högtakstyp	art.nr	pris
med monteringsats för 2 elcyklar	H2	9941347	31 780,00
med monteringsats för 2 elcyklar	H3	9941348	31 780,00
med monteringsats för 3 cyklar	H2	9941349	33 160,00
med monteringsats för 3 cyklar	H3	9941351	33 160,00



2 | **10 445,00**

2 | Lasthållare Mikro II**

Med en maxlast på 120 kg* kan du ta med dig nästan vilken moped som helst med 125 kubik på resan. Även här ingår standard-fästelementet redan i hållarens pris. Elkabelsats för standardchassit och/eller för de eventuella extra ramförlängningar eller förstärkningar som behövs till just din husbil. För att spänna fast en moped optimalt rekommenderar vi det nya optimerade surrningsbandssetet.

vikt 50 kg.

Komplettsystem för 1 moped **9941629 10 445,00**



4 | **11 100,00**

- komplett av aluminium
- för elcyklar

Fyll i informationsbladet när du beställer.

4 | Elcykelhållare VELO III**

Lätt (17 kg), fällbar hållare, tillverkad helt av aluminium.

Passar utmärkt till att transportera 2 elcyklar (maxlast 80 kg*).

9980323 11 100,00

Tillbehör

5 | Surrningsbandsset BK 3000 universal

Innehåller 4 spännband med krok, 2 underläggskilar, 1 fästarm och ett styck skydds slang till spännbanden. Material 100 % polypropylen. vikt 6 kg.

9941628 1 315,00



6 | Elkabelsats (utan bild)

till alla lasthållare och draganordningar från Sawiko

Utförande	art.nr	pris
13-polig till fordon med mek. blinkersrelä	9988958	1 170,00
13-polig till fordon med elektr. blinkersrelä	9988956	1 695,00
13-polig för fordon med CAN-BUS datagränssnitt (Fiat X250, Mercedes NCV3 och fordon av samma typmodell)	9988957	2 615,00
Elsats Can Bus Ducato-skåpbilar fram till 12/2010	9993876	2 615,00
Elsats Can Bus Ducato-skåpbilar från 01/2011	9924657	2 615,00

- vattentätt ripstop-tyg
- integrerad ficka för varningsskylt

7 | Bike Cover

Skyddsöverdrag av hög kvalitet gjord i vattentät, extrastark ripstop-väv (3000 mm) som skyddar dina cyklar när de transporteras på bakmonterade cykelhållare. Den är lätt att dra över och sitter perfekt tack vare elastiska band och stålкроkar. Med en integrerad ficka för varningsskyltar och en praktisk väska att förvara den i.

- material 100 % polyester (med PU-beläggning)
- 2-3 cyklar **9917924 895,00**
- 4 cyklar **9917925 975,00**



7 | från **895,00**



8 | från **660,00**



8 | Skyddsöverdrag för cykelhållare Basic Zwoo

Ett skyddsöverdrag med tredimensionell design som träs på bakifrån i riktning mot fordonet, så att den även skyddar undersidan på cykelhållaren. En stor del av ytan på baksidan är också skyddad, men inte fullständigt tillsluten. På bilden visas valfritt tillbehör, se nr 7 (9998287). Med stor genomskinlig ficka för varningsskylt, sydd med reflexremсор. 2 gummisspännan med krok. Material 100 % polyester (med PU-beläggning på baksidan).

- upp till 3 cyklar **9917605 660,00**
- upp till 4 cyklar **9917606 725,00**



upp till 3 cyklar



9 | från **615,00**

9 | Skyddsöverdrag Universal Zwoo

Skyddshölet är i första hand konstruerat för cykelhållare som är monterade på dragstången, men tack vare sin lädliknande design kan de användas överallt, exempelvis till scootern på lastplattformen. Det dras ner över cyklarna uppfifrån. Längs underkanten löper en hälsöm för gummisspännbandet som medföljer i leveransen. För att kunna använda den på husbilen finns en genomskinlig ficka för varningsskylten, sydd med reflexremсор, 2 gummisspännan med krok. Material 100 % polyester (med PU-beläggning på baksidan).

- upp till 2 cyklar **9917607 615,00**
- upp till 3 cyklar **9942628 670,00**
- upp till 2 elcyklar **9921835 695,00**

10 | Skyddsöverdrag för cykelhållare Concept Zwoo

Ett överdrag med insydda reflexremсор som är tillslutet runt om, och som omsluter och skyddar både cykelhållaren och cyklarna. På baksidan finns tre blyxtlås för fästbyglarna i tre olika höjder. På så vis kan man anpassa hölet nogga till olika hållare. Vi rekommenderar att man gör en extra säkring med extraspännbanden. Med en stor genomskinlig ficka för varningsskylten.

Alla blyxtlås är lätta att komma åt. Lätt och enkel att montera när man står framför hållaren. På bilden visas valfritt tillbehör, se nr 7 (9998287). Material 100 % polyester (med PU-beläggning på baksidan).

- upp till 3 cyklar **9917608 925,00**
- upp till 4 cyklar **9917609 975,00**
- upp till 2 elcyklar **9917610 1 090,00**



10 | från **925,00**



11 | Skyddsöverdrag City

Ett högkvalitativt skyddsöverdrag som träs på bakifrån i riktning mot fordonet, så att den även skyddar undersidan på cykelhållaren från att smutas ned, optimerat för att användas på campingbussar. material 100 % polyester (med PU-beläggning på baksidan)

- Mått ca 190 x 125 x 67 cm (B x H x D)
- packmått ca 28,8 x 15,8 x 26,0 cm (B x H x D)
- vikt 1 kg
- upp till 3 cyklar **9925560 580,00**



11 | **580,00**



12 | **120,00**

12 | Spännbandsset

Extraspännband med klickspänne för att spänna fast överdraget i höjdlöd, passar till alla cykelskydd från Hindermann. Material 100 % polypropylen Längd 4,0 m, 2 st.

9992870 120,00



13 | **120,00**

13 | Spännbandsset

Spännband till cykelskyddsöverdrag som håller den genomskinliga fickan för varningsskylten utspänd. Passar till cykelskydd från Hindermann, justerbar, med krok i båda ändarna. Material 100 % polypropylen 1 styck 5,0 m, 1 styck 2,4 m

9998287 120,00

BÄSTSÄLJARE

NY

1 | från **485,00**



1 | Cykelskydd Bike Cover Caravan

Cykelskydd av förstärkt, hartsimpregnerad, vattenavvisande och lätt väv. För upp till fyra cyklar. Standardutförandet (förutom drags-tängs-versionen) har en sydd ficka där man kan sätta en varningsskylt om man vill. Eftersom campingbussar körs med högre hastigheter än husbilar är den inte lämpad att användas på campingbussar! Material 100 % polyester.

2/3 cyklar	grå	9943302	485,00
4 cyklar	grå	9943304	555,00
2 cyklar	grå	9943299	470,00

3 | **1 020,00**



4 | **645,00**

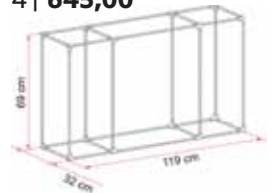

NY

3 | Bagageskydd Cargo Back RS

Bagageskydd Cargo Back RS Transportbox av vattenavvisande, robust, slitstarkt och hartsimpregnerad väv. Idealisk för att transportera campingmöbler och liknande utrustning. Lätt att montera på nästan vilken cykelhållare som helst. När den inte används är det bara att vika ihop den så tar den knappt upp någon plats alls. Standardutförandet har en sydd ficka där man kan sätta en varningsskylt om man vill. Material 100 % polyester

9943305 1 020,00



2 | **750,00**

NY

2 | Cykelskydd Bike Cover Premium S

Med självmörjande blyxtlås på sidorna och kardborreband på baksidan. Med en sydd ficka för en varningsskylt. Inte lämpligt att använda på campingbussar. Material 100 % polyester.

2/4 cyklar	grå	9943301	750,00
------------	-----	----------------	---------------

4 | Ramstänger till Cargo Back

behövs till bagageskyddet

9997408 645,00

Tillbehör

5 | Markeringsfolie Spanien

- E8-testad enligt ECE R70
- Set med 2 st
- Mått: 565 x 196 mm per del
- Lämplig för användning i Spanien för fordon eller kombinationer på mer än 12 m (t.ex. bil + husvagn)

9942994 350,00



5 | **350,00**

6 | Varningsskylt för utskjutande last för Italien

Reflekterande, röd-vit varningsskylt för utskjutande last, av aluminium och med 4 hål och öljetter. Rundade hörn, diameter 2 cm. Vikt 0,6 kg.

9983472 405,00



6 | **405,00**



7 | **490,00**

7 | Varningsskylt för utskjutande last för Spanien

Obligatoriskt i Spanien, vikt 0,9 kg

9983271 490,00

Lasta på taket

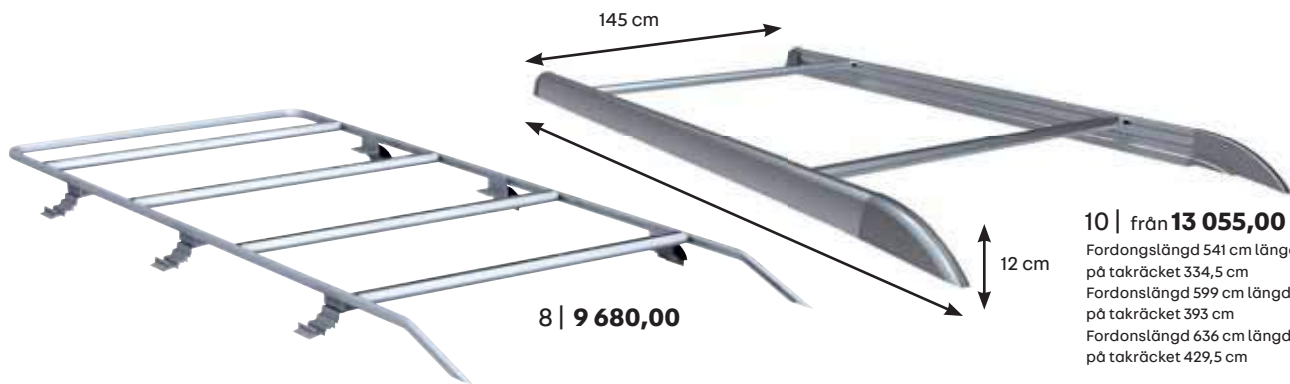

8 | 9 680,00

10 | från 13 055,00

Fordonslängd 541 cm längd på takracket 334,5 cm
 Fordonslängd 599 cm längd på takracket 393 cm
 Fordonslängd 636 cm längd på takracket 429,5 cm

8 | Takreling

för Fiat Ducato, Citroën Jumper och Peugeot Boxer (fordonslängd 599). Fästs i fordonstakets fästpunkter. Takrelingens stödfötter på passagerarsidan har adaptrar för montering av Omnistor-markisen i serie 6 från 2007. Högkvalitativt, eloxerat aluminium. Mått 315 x 137 x 12 cm (L x B x H), vikt ca 15 kg, maxlast 100 kg Fiat fr.o.m. 07/2006 **9980321 9 680,00**

10 | Takreling Style

aerodynamiskt takracket som är lätt att montera i fästpunkterna på H2-fordonstaket. Endast ändstyckena limmas fast på taket med Sikaflex. Passar till Fiat Ducato fr.o.m. 2006. Tvärstag som tillval. Vikt ca 20 kg. Fordonslängd 541 cm **9904209 13 055,00**
 Fordonslängd 599 cm **9900556 13 055,00**
 Fordonslängd 636 cm **9906257 13 870,00**

9 | Takreling förlängning till Maxi-räcken

Förlängning till takrelingen Euro-Carry från en fordonslängd på 599 cm till 636 cm. Vid tung last ska ett extra set med adapterfötter (art.nr 9918052) användas, beställs separat (utan bild). **9918177 410,00**

11 | Förhöjning till tvärstag på Style-takracket

Förhöjning till tvärstag, förhöjer dem ca 6 cm (utan bild). 2 st. **9917090 610,00**

12 | Markisadapter Style

för montering av Omnistor-markiser ur serie 5 och sidoväggsmarkiser på takrelingen Style. 4 st. **9994545 1 085,00**



12 | 1 085,00

13 | 1 835,00

14 | 2 610,00

13 | Lasthållare Style

Aluminiumtvärstag som passar till takracket Style. För montering av solcellsmoduler, takboxar eller hållare till surfbrädor. Maxlast 100 kg, vikt ca 3 kg. 2 tvärstag, inkl. monteringsmaterial. Längd 145,8 cm **9900557 1 835,00**

14 | Gångbräda EuroCarry

för montering på takrelingen EuroCarry. Halkfri, räfflad aluminiumplåt som fästs med spärrmutter. Mått ca 250 x 1,8 x 25 cm (B x H x D), maxlast (fördelad) 100 kg **9982802 2 610,00**

15 | 2 140,00



16 | 2 285,00



i BÄSTSÄLJARE

17 | från 6 195,00

15+16 | Hållare för kajak och surfbräda

av härdat stål med gummihölje. Passar till alla EuroCarry-tvärstag och andra hållarsystem. Ingår i leverans: hållare till kajak eller surfbräda, masthållare, spännband och monteringsmaterial.

15 | Kajakhållare 2 styck **9982807 2 140,00**
 16 | Hållare för surfbräda 2 styck **9982813 2 285,00**

17 | Takräckessystem Roof Rail Ducato H2/H3

för Fiat Ducato, Peugeot Boxer och Citroën Jumper fr.o.m. 06/2006. Monteras i originalfästpunkterna utan att borra. Standardutförandet har en adapter för en Fiamma F65S-markis. Inkl. 4 tvärstag som man kan montera solcellspaneler eller takboxar på. Maxlast 100 kg
 Fordonsl. 541-599 cm H2 **9904828 6 195,00**
 Fordonsl. 636 cm H2 **9906525 6 195,00**
 Fordonsl. 599 - 636 cm H3 **9918171 7 985,00**
 Extrafötter Kit Roof Rail Ducato XL **9995995 1 125,00**

1 | Hållarsystem Fixing Bar Pro L
passar även till att montera solcellsmoduler.
9982025 635,00



● särskilt för Hymer

2 | 1 375,00



2 | Hållarbygel Atera

Utförandet på det här takracket kan endast användas med takreling på alla HYMER-modeller fr.o.m. 2007 (med undantag för S-klassen). Det reducerade aluminiumtvärstaget gör att man kan öppna takluckorna fullt ut. Hållarrör av eloxerat aluminium, naturfärgat, längd 2,10 m. Maxlast 40 kg. inkl. fästmaterial.
1 st. 9980397 1 375,00

3 | från 1 770,00



3 | Lasthållare

Kan endast användas med takreling, inkl. fästmaterial, maxlast 40 kg 1 styck

Beteckning	Mått A (cm)	Mått B (cm)	art.nr	pris
Lasthållare, låg	192,0–196,0	17,8	9980391	1 770,00
Lasthållare, hög	192,0–196,0	22,5	9980392	1 770,00
Lasthållare, låg	208,5–213,0	17,8	9980393	1 935,00
Lasthållare, hög	208,5–213,0	22,5	9980394	1 935,00

Tillbehör till takboxar:



7 | 1 675,00

6 | 1 895,00

6 | Takreling Deluxe utan tvärstag

Oval takreling 3 meter. Lätt att korta ner till den önskade längden.

Maxlast 70 kg. Levereras parvis

vit 9990868 1 895,00
silver/eloxerat 9994058 1 895,00

7 | Tvärstag till takreling Deluxe

Tvärstag till takrelingen Deluxe, längd 2,50 m. Maxlast 70 kg.

2 st. 9993915 1 675,00

THULE
SWEDEN

4 | 5 365,00



5 | 7 235,00



4+5 | Takbox Thule Force XT

Optimalt använt utrymme för många fordonsmodeller. Enkel montering tack vare PowerClick-snabbfästningssystemet. Den integrerade vridmomentindikatorn signalerar med ett klickljud när lådan är korrekt installerad, vilket säkerställer en snabb och säker infästning. Bekväm öppning och stängning och skydd av Thule Comfort Key tack vare LockKnob. Enkel åtkomst till alla områden i lådan från båda sidor om fordonet tack vare DualSide-öppningen. Obegränsad åtkomst till bagageutrymmet och minimal risk för kontakt med Cargo-lådan tack vare det framskjutna läget på fordonets tak.

4 | Takbox Thule Force XT S

- volym 300 l
- belastning 75 kg
- Mått Utvändigt: 139 x 8,5 x 39 cm (L x B x H)
- Invändigt: 127 x 78 x 34 cm (L x B x H)
- vikt 14,3 kg

9934194 5 365,00

5 | Takbox Thule Force XT L

- volym 450 l
- belastning 75 kg
- Mått Utvändigt: 190 x 84 x 46 cm (L x B x H)
- Invändigt: 177 x 73 x 41 cm (L x B x H)
- vikt 18,7 kg

9943136 7 235,00

8 | 1 630,00

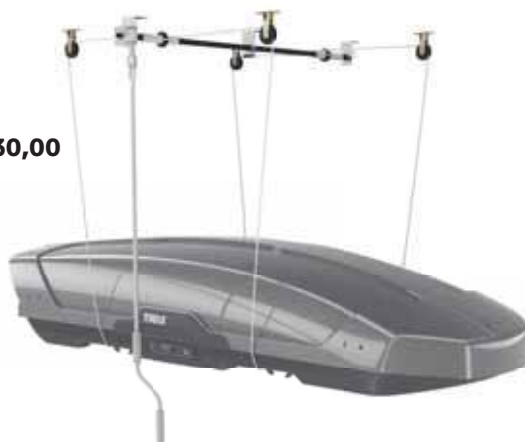

8 | Takboxlyft Multilift

- monteras i taket på garaget eller carporten
- lasten är lätt att lyfta med hjälp av lyftanordningen
- fungerar perfekt med takboxar, kajaker, surfbrädor osv.
- den perfekta lösningen för förvaring av en takbox. Lämpar sig även för kajaker och surfbrädor.
- belastning 100 kg
- levereras utan takbox

9941479 1 630,00

Fordonsspecifika, bakmonterade stegar



9 | 4 890,00

9 | Bakmonterade stegar

Av aluminium, komplett förmonterad för att fästas på vänster bakdörr. Inre stegbredd ca 22 cm. Monteras på Fiat/MB/VW med hjälp av spännskenor.

- maxlast 100 kg
- vikt ca 7 kg

Bakmonterad steg Ducato till 06/2006

6-stegpinnar 9982823 4 890,00

Bakmonterad steg Ducato fr.o.m. 07/2006

7-stegpinnar 9982550 4 890,00

Bakmonterad steg MB Sprinter/VW till 2006

7-stegpinnar 9982568 4 890,00

10 | Monteringskena, sats, 1 m Universal

Spåren i profilerna gör det möjligt att fästa cykelhållare och stegar. Monteringskenan limmas fast med Sikaflex över hela husvagnens eller husbilens bredd (2,40 m) eller en del av den (1 m) på fordonets vägg, och skruvas även fast.

2 st. 9984091 900,00

11 | 3 675,00



11 | Bakmonterad steg Deluxe DJ

Av eloxerat aluminium för en säker infästning på vänster bakdörr på LMC Tourer. På grund av den speciella formgivningen förblir registreringsskylten fri. Monteringskenorna är skruvade eller limmade. Den bakmonterade stegen kännetecknas av de breda, glidsäkra stegen för en säker uppstigning. Kombinerbar med Carry-Bike 200 DJ (86922).

· Mått 80 x 188 x 15 cm (B x H x D)

· vikt 6,5 kg

deep black 9943309 4 315,00

silver 9943308 3 675,00



● deep black

12 | 4 500,00



13 | 4 015,00



13 | Bakmonterad steg Deluxe Sprinter

Den stabila och lätta stegen Deluxe Sprinter är tillverkade av eloxerat aluminium. Bårrören har en diameter på 30 mm och en tjocklek på 2 mm. Stegen kan fällas ner och monteras på den vänstra dubbeldörren.

Stegen kan också monteras på VW Crafter med samma konstruktion och med H2-takhöjd. Eftersom stegen vilar på golvet fördelas användarens vikt optimalt och gör det möjligt att avlasta bakluckan.

Stabiliteten och säkerheten är således ännu mer säkerställd under användning.

· Maße 80 x 272 x 22 cm (B x H x T)

· Gewicht 7 kg

· Traglast 100 kg

deep black 9943314 4 690,00

silver 9943313 4 015,00

12 | Bakmonterad steg Deluxe DJ H3

Robust och lätt utvändigt steg för husbilar. Rör av eloxerat aluminium med 30 mm diameter, 2 mm tjocklek. Fotsteg 28 cm, yttermått 35 cm, modifierat enligt UNI EN 131-standarden. Glidsäker. Kombinerbar med Carry Bike 200 DJ. Lämpad för Fiat Ducato, Citroën, Jumper och Peugeot Boxer och Ford Transit med dubbla bakdörrar från 2006.

deep black 9943312 4 500,00

silver 9943311 3 770,00



14 | 970,00



15 | 2 695,00



16 | 3 155,00



17 | 2 185,00

Bakmonterade universal-stegar

14 | Safe Ladder

Robust, säker och låsbart stölskydd till din husbilssteg. Mått 78 x 23 cm (L x B). Levereras utan steg.

9980210 970,00

15 | Bakmonterad steg Deluxe 8

· robust och lätt, fällbar utesteg till husbilar.

· Mått 128/247 x 46 cm (L x B)

· 8 steg, vikt ca 5,5 kg

9909314 2 695,00

16+17 | EuroCarry bakmonterade stegar för husbilar och fordon med alkov

Aluminiumstegar med halkfria steg. Inre stegbredd 22 cm. Maxbelastning 100 kg

16 | Fällbar steg

· Monteras på fordonets bakgavel, 10 stegpinnar.

· Mått 125/250 x 30 cm (L x B)

Vikt ca 4,5 kg

9982466 3 155,00

17 | Bakmonterad steg

· monteras på fordonets bakgavel, 6 stegpinnar.

· mått 175 x 26 cm (L x B), vikt 3 kg

9982539 2 185,00

Kompakta och platsbesparande stegar



1 | 1735,00



1 | Teleskopstege Laddy Air

Teleskopstege av aluminium med nytvacklad luftstött Soft Close-Technologie, som helt utesluter risken att skada fingrarna. Lätt att transportera och inställbar i höjddled. Utrustad med halkfria gummfötter för mer säkerhet. Mycket kompakt.

- Material aluminium
- Mått 332 x 47,5 cm (L x B)
- Belastning 150 kg
- Vikt 8,8 kg

9942611 1 735,00

2 | 1145,00



2 | Stege Laddy kompakt

Teleskopstege av aluminium. Ger enkel åtkomst till alkovsängar. Med 2 fästhakor. Lätt att transportera och inställbar i höjddled. Utrustad med halkfria gummfötter för mer säkerhet. Mycket kompakt.

- Material Aluminium
- Mått 210 x 45 cm (L x B)
- Belastning 150 kg
- Vikt 4,5 kg

9929694 1 145,00



3 | 965,00



3 | Ihakningsstege Light

Klättra upp säkert i sovalkoven eller det upphöjda taket, inklusive ihakningslager (9980235) och tallriksfötter. (Flexibel vinkel på stegen)

- Material aluminium
- Mått 148 x 29 cm (L x B)
- Vikt 1,6 kg

natur eloxerad 9941756 965,00

4 | Alkovstege DELUXE 4B

Idealisk för att klättra upp till sovalkoven, 4 stegpinnar, avtagbar, med ihängningshakor, aluminium.

Mått 150 x 35 cm (L x B)

Vikt 2,4 kg

9992292 1 225,00

5 | Stege som hakas fast, till alkover och våningssängar

Aluminiumstege med ihakningssystem för eftermontering, hjälper dig att säkert klättra upp i sovalkoven eller våningssäng, inkl. ihakningslager (9980237). Bredd 28,5 cm, stegyta 25 x 5 cm (B x D)

Längd (cm)	passar till lodräta höjder från-till (cm)	art.nr	pris
111	107-109	9980230	1 020,00
120	116-118	9980231	1 080,00
129	124-127	9980232	1 080,00
138	133-136	9980233	1 155,00
147	142-145	9980234	1 175,00

4 | 1225,00

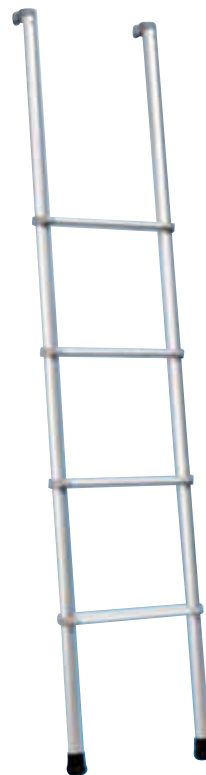

5 | från 1020,00



Tillbehör



6 | 140,00

7 | 135,00



8 | 145,00



6 | Stora ihakningslager

inkl. skruvar för fler ihakningsmöjligheter
1 par 9980235 140,00

7 | Små ihakningslager

inkl. skruvar för fler ihakningsmöjligheter
1 par 9980237 135,00

8 | Ihakningslager inkl. skruvar

1 par 9980236 145,00



9 | Fotsteg Slide-Out V18

- Reducerad vikt
- Optimerad markfrigång
- Lätt att låsa manuellt utan verktyg vid strömbrott
- Multifunktionell, vridbar kabelutgång som skyddar mot att vatten och smuts tränger in
- 3M Antislip halksäkra remsor på steget
- Valfritt tillbehör: integrerade LED-lampor kan eftermonteras

Fotsteg Slide-Out V18 12 V 40 cm

- Mått på stegytan 40,7 x 30,3 cm (B x D)
- Mått totalt 45,2 x 7,6 x 47,8 cm (B x H x D)
- Vikt 6,2 kg

9941381 3 395,00

Fotsteg Slide-Out V18 12 V 55 cm

- Mått på stegytan 55,2 x 30,3 cm (B x D)
- Mått totalt 59,7 x 7,6 x 47,8 cm (B x H x D)
- Vikt 7,2 kg

9941382 3 995,00

Fotsteg Slide-Out V18 12 V 70 cm

- Mått på stegytan 70,7 x 30,3 cm (B x D)
- Mått totalt 75,2 x 7,6 x 47,8 cm (B x H x D)
- Vikt 8,8 kg

9941383 4 415,00

10 | Fordonsspecifika monteringspaket till fotstegen Slide-Out

För optimal montering av fotstegen Slide-Out på din campingbuss. (o. Abb.)

Ford Transit till 2015	9913297	815,00
Ford Transit fr.o.m 2015	9920535	840,00
Renault Masterfrån 2010	9913298	815,00
MB Sprinterfr.o.m 05/2006	9913299	840,00

11 | 1 695,00



11 | Fotsteg Manuell Slide-Out 400

Stegbredd 40 cm, vikt ca 8 kg

9990088 1 695,00

12 | Extratillbehör till fotsteg

Relä: När man startar fordonets motor körs fotsteget in automatiskt. (utan bild)

9978387 195,00

13 | Fotsteg Slide-Out V 19 12 V

- Euro 6d-Temp-kompatibel: specifikt djup för alla fordon med Euro 6d-Temp-motor. Förbättrad damm- och vattenbeständighet:
- Patenterad kabelutgång
- Genomgående läppprofil på ovasidan av fodralet
- Förbättrad markfrigång
- Extra förstärkt motorplatta
- Tillbehör: integrerad LED-stegbelysning
- Thule-logotyp på höger ändkåpa

13 | från 3 450,00



Fordonstyp Ducato/Jumper/Boxer

Stegbredd 40 cm	9943137	3 450,00
Stegbredd 55 cm	9943133	3 960,00
Stegbredd 70 cm	9943139	4 530,00

VW Crafter fr.o.m. 2017

Stegbredd 40 cm	9943142	3 450,00
Stegbredd 55 cm	9943143	3 960,00
Stegbredd 70 cm	9943144	4 530,00

14 | Monteringsatts för Slide-Out fotsteg V 19 12 V

Ducato/Jumper/Peugeot

	9943141	840,00
VW Crafter fr.o.m. 2017 Stegbredd 40/70 cm	9943146	865,00
VW Crafter fr.o.m. 2017 Stegbredd 55 cm	9943138	865,00

15 | 1 895,00

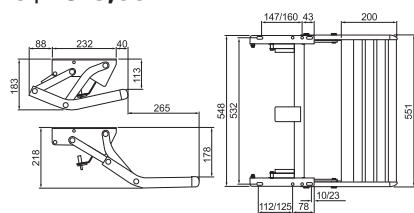

15 | Fotsteg Manuell 550 Alu

Det här fotsteget skjuts in och ut för hand. Vikt ca 4,1 kg

9978377 1 895,00

16 | 3 595,00

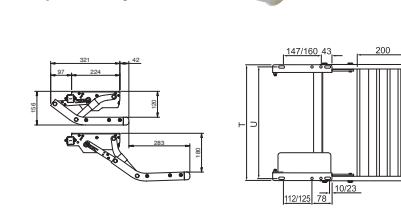

16 | Fotsteg Single step 12 V

De här fotstegen manövreras via en brytare.

modell 460, vikt 4,5 kg	9940187	3 595,00
modell 550, vikt 4,8 kg	9940475	3 595,00

17 | från 5 495,00

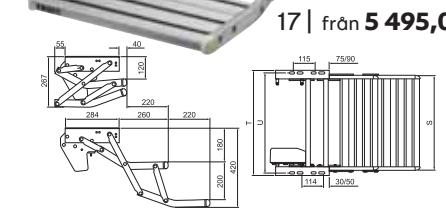

17 | Fotsteg 12 V Double Alu

Modell 380, vikt ca 7 kg

	9991917	5 495,00
Modell 440, vikt ca 7,3 kg	9978357	5 695,00
Modell 500, vikt ca 7,6 kg	9978358	5 695,00

Manuella fotsteg

Fotsteg som monteras direkt på fordonet.

- stegyta av eloxerat aluminium, halksäkert
- aktiveras från utsidan
- förzinkad stålkonstruktion



1 | 1 805,00

1 | Manuellt fotsteg med stegbredd 44 cm

utfällt 48,1 x 21,0 x 49,8 cm (B x H x D),
vikt 4,0 kg

9940670 1 805,00



2 | 1 895,00

2 | Manuellt fotsteg med stegbredd 50 cm

utfällt 51,7 x 21,0 x 49,2 cm (B x H x D),
vikt 4,1 kg

9940671 1 895,00

Elektriska fotsteg

- fotsteg av eloxerat aluminium, halkskyddat
- förzinkad stålkonstruktion
- motordrivning med kullager
- led-signal när steget är öppet (tillval)
- rör sig snabbt på mässingsbussningar
- öppnas och stängs helt och hållet via bry-

taren

- elektroniskt skydd som aktiveras om steget belastas för mycket.
- strömförbrukning: 3 A

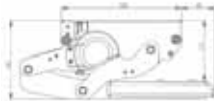

4 | 3 065,00

4 | Fotsteg med svängrörelse – stegbredd 35 cm

utfällt 38,0 x 14,4 x 56,4 cm (B x H x D),
vikt 5,3 kg

9940672 3 065,00



5 | 3 380,00

5 | Fotsteg med svängrörelse – stegbredd 69 cm

utfällt 69 x 14,4 x 56,4 cm (B x H x D),
vikt 6,7 kg

9940673 3 380,00

Fotsteg och hopfällbara fotsteg



7 | 980,00

7 | Fotsteg Ruckstep Alu

Fällbart aluminiumstativ, lätt och stabil. Med halkfri yta. Lätt att transportera och förvara.

- Mått utfällt 51,5 x 19,5/38,5 x 53 cm (B x H x D)
- stängt 51,5 x 75,5 x 9 cm (B x H x D)
- vikt 4 kg, belastning 150 kg

9942612 980,00



8 | 795,00

8 | Dubbelfotsteg Ruckstep XL

Kompakt, fällbart dubbelfotsteg med robust metallstativ och stegyta med halkskyddsbeläggning.

- Mått utfällt 61 x 20/40 x 60 cm (B x H x D), stängt 81,0 x 61,0 x 6,5 cm (B x H x D)
- vikt 6,4 kg, belastning 150 kg

9942613 795,00



9 | 330,00

9 | MGI dubbelfotsteg

Stabilt och superlätt dubbelfotsteg av plast.

- Fotsteg 45 x 27 cm
- Höjd 18 resp. 37 cm
- vikt ca 3 kg, maxlast 150 kg

9908134 330,00



6 | 155,00

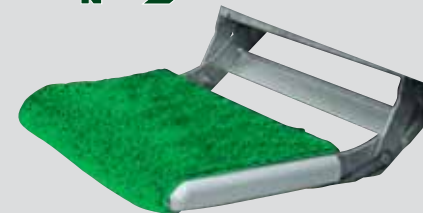

6 | Grön fotstegsmatta

Fotstegsmatta av halkfritt och snabbtorkande material. Fösts snabbt och lätt genom att man hakar i två fjädrar i öljetterna. Passar till fotsteg med 40 cm bredd och ett justerbart djup på 20 eller 25 cm.

9980449 155,00



3 | 235,00

3 | Fotstegsmatta Clean-Step

Bekväm fotmatta till elektriska eller manuella fotsteg till husvagnar eller husbilar, lätt att rengöra. Mattan är utrustad med fjädrar i standardutförandet. Av plast. Passar till följande stegstorlek:

Minsta 38 x 40 cm, max. 45 x 40 cm.

svart 9978018 235,00

grönt 9978017 235,00

**10 | Fotsteg Hopper**

Plastfotsteg till fritidsfordon. Med integrerad halkskyddsmatta.

Mått 38,5 x 26 x 22 cm (B x H x D), vikt ca 1,4 kg, belastning 150 kg

9980443 225,00

**15 | Fotsteg av plast**

Fotsteg: 50 x 23 x 40 cm (B x H x D), stegyta: 42 x 28 cm (B x D)

Vikt ca 1,1 kg, maxlast 150 kg
grå 9978131 170,00

passande gummimatta 9980096 105,00

**20 | Fotsteg**

av plast, mycket stabil konstruktion, storlek ca 56,0 x 22,0 x 39,5 cm (B x H x D), stegyta 44 x 27 cm, vikt ca 1,4 kg. Maxlast 200 kg

brun 9978080 145,00

grå 9978083 145,00

vit 9978082 145,00

**11 | Fotsteg**

Fotsteg med avtagbar gummimatta för att underlätta rengöringen. Stabilt utförande i förzinkad metall.

Mått 40 x 24 x 40 (B x H x D), vikt 3 kg, belastning 150 kg

9942615 325,00

**16 | Hopfällbart fotsteg Go Step**

Superstabil fotsteg med infällbara ben. Robust konstruktion av pulverlackerad aluminium. Mått utfällt 47,5 x 23 x 30 cm (B x H x D), stängt 47,5 x 30 x 7 cm (B x H x D), vikt 2,65 kg, belastning 120 kg

9942614 725,00

**21 | Dubbelt fotsteg**

Mått 51 x 22/39 x 36 cm (B x H x D), vikt 4,6 kg, belastning 150 kg

9942617 505,00

**12 | Dubbelt fotsteg Bermuda**

Fotsteg med ett stabilt stålstativ och halkfri gummiyta på steget. Staplingsbar. Mått 38,1 x 20,5/38,0 x 63,4 cm (B x H x D), vikt 3,7 kg, belastning 150 kg

9978012 425,00

**17 | Dubbelt fotsteg av aluminium**

Mått 43,0 x 20,2/38,2 x 65,5 cm (B x H x D), vikt ca. 3,2 kg, belastning 150 kg

9996488 930,00

**22 | Fotsteg Prostep 1**

Fotsteg med utmärkt stabilitet. Aluminiumprofiler med förstärkningar. Med fyra justerbara ben kan den lätt anpassas till alla underlag. Den extra stora bottenplattan fördelar trycket bra.

Mått 48 x 50 x 22 cm (B x H x D), vikt 2,5 kg, belastning 200 kg

9929713 695,00

**13 | Hopfällbart fotsteg**

Hopfällbart fotsteg av metall med gummibläggning.

Mått utfällt 50 x 26 x 22 cm (B x H x D), stängt 50 x 4 x 26 cm (B x H x D), vikt 2,5 kg, belastning 150 kg

9942616 390,00

**18 | Fotsteg Pandro**

Enkelt fotsteg med ett stabilt stålstativ och halkfri gummiyta på steget.

belastning 150 kg
vikt 2,25 kg
Mått 43 x 26/31 x 30 cm (B x H x D)

9943075 240,00

**14 | Hopfällbart fotsteg Rialto**

Kompakt, hopfällbart fotsteg för husvagnssemestern, campingen och hushållet. Robust, hållbar plastkonstruktion. Med halkfri stegyta. Lätt att vika och förvara.

Mått 45 x 23 x 30 cm (B x H x D), vikt 1,5 kg, belastning 150 kg

9942618 335,00

**19 | Fotsteg Gardetto**

Dubbelt fotsteg med ett stabilt stålstativ och halkfri gummiyta på steget. Staplingsbar.

belastning 150 kg
vikt 4,1 kg
Mått 43 x 18/38/43 x 63 cm (B x H x D)

9943074 415,00

● Det andra steget kan skruvas av

**23 | Dubbelsteg Prostep 2**

Som Prostep 1, fast som dubbelsteg. Systemet är konstruerat så att det inte tar upp mycket plats när det ska transporteras eller förvaras. Mått 48 x 21,5/37,5 x 82 cm (B x H x D)/vikt 5,6 kg, belastning 200 kg

9929712 995,00

24 | Ledstång till Prostep 2

Kan monteras till höger eller vänster. Mått 60,0 x 112,0 x 2,5 cm (B x H x D), vikt 0,56 kg

9929714 140,00

Stolsöverdrag av bomullsvelour

Stolsöverdrag skyddar den värdefulla originalklädseln mot att smutasas och nötas ut. Materialet väljs ut mycket noga och består av mycket tung velour som höjer komforten och ökar välmåendet på långa resor. Överdragen kan tvättas i maskin utan problem. Utmärkande för de här stolsöverdragen är de neutrala färgerna, det låga priset och att de går snabbt att montera. Passar till stolar med monterat nackstöd, högt ryggstöd och stolar med integrerat bältssystem. De nya tvådelade stolsöverdragen av velour är avsevärt mycket lättare att hantera och har en bättre passform.

· Velourmaterial av 100 % bomull.



Velour sand



Velour antracit



→ Stolsöverdrag till äldre stolar och Sportscraft S-stolar kan fås på förfrågan.

AGUTI stolar



1 | 1 230,00



2 | 1 230,00



3 | 1 105,00

1 | AGUTI stol "GIS-Liner"

Så här känner man igen dem:

- AGUTI-logotyp på ryggstödet eller sittytan
- integr., halvrund nackstödsprofil
- bältssystem på sidan av stolen
- sitter i integrerade fordon från: Adria, Bürstner, Dethleffs, Frankia, Hymer, LMC, Pilote, Rapido, TEC

1 stolsöverdrag utan armstödsöverdrag

Velour antracit	9942309	1 230,00
Velour sand	9942311	1 230,00

2 | AGUTI stol "GIS-Liner DeLuxe"

Så här känner man igen dem:

- AGUTI-logotyp på ryggstödet eller sittytan
- integr., fyrkantig nackstödsprofil
- bältssystem på sidan av stolen
- sitter i integrerade fordon från: Einagh, Laika, McLouis, Mobilvetta, Hymer Exsis I

1 stolsöverdrag utan armstödsöverdrag

Velour antracit	9942312	1 230,00
Velour sand	9942313	1 230,00

3 | AGUTI stol "Milan" och "Milan Basic"

Så här känner man igen dem:

- AGUTI-logotyp på ryggstödet eller sittytan
- integr., halvrund nackstödsprofil
- inget bältssystem på stolen
- sitter i: Adria, Carthago, Dethleffs, Frankia, LMC

1 stolsöverdrag utan armstödsöverdrag

Velour antracit	9942314	1 105,00
Velour sand	9942315	1 105,00

4 | 1 230,00



5 | 1 230,00



4 | AGUTI stol "Lounge"

Så här känner man igen dem:

- AGUTI-logotyp på ryggstödet eller sittytan
- integrerad, fyrkantig nackstödsprofil
- bältssystem på sidan av stolen
- sitter i integrerade fordon från: Hymer, från årsmodell 2009 i B-klassen

1 stolsöverdrag utan armstödsöverdrag

Velour antracit	9942316	1 230,00
Velour sand	9942317	1 230,00

5 | AGUTI stol "Roadliner"

Så här känner man igen dem:

- AGUTI-logotyp på ryggstödet eller sittytan
- bältssystem på sidan av stolen
- sitter i fordon från Carthago

1 stolsöverdrag utan armstödsöverdrag

Velour antracit	9942318	1 230,00
Velour sand	9942319	1 230,00

Armstödsöverdrag till AGUTI-stolar



6 | 1 par överdrag till armstöd från AGUTI med komplett tygstopning

Velour antracit	9942321	490,00
Velour sand	9942322	490,00



7 | 1 par överdrag till armstöden AGUTI "Milan Basic" med överdel av tyg och hölje av plast

Velour antracit	9942324	490,00
Velour sand	9942323	490,00

Originalfordonsstolar med stoppling

8 | 1 105,00



8 | Originalfordonsstolar baserade på X250

fr.o.m 2014 från Fiat Ducato, Citröen Jumper, Peugeot Boxer

Så här känner man igen dem:

- stol med integrerat nackstöd
- inget integrerat bältesystem
- sitter i Fiat Ducato X250 fr.o.m. 2014

1 stolsöverdrag utan armstödsöverdrag

Velour antracit	9942325	1 105,00
Velour sand	9942326	1 105,00

ISRI stolar

11 | 1 065,00



11 | ISRI stol 1000/518 från 7/2002 till 6/2006

Så här känner man igen dem:

- sitter i fordon från Hymer
- ryggstödshöjd 90 cm

1 stolsöverdrag utan armstödsöverdrag

Velour antracit	9942336	1 065,00
Velour sand	9942337	1 065,00

12 | ISRI stol 1000/518 från 7/1994 till 6/2006

Så här känner man igen dem:

- sitter i fordon från Hymer, Hobby
- ryggstödshöjd 76 cm

1 stolsöverdrag utan armstödsöverdrag

Velour antracit	9942338	1 065,00
Velour sand	9942339	1 065,00

SKA-stolsklädsel

utan bältesystem

14 | 1 065,00



14 | SKA-stolsklädsel

Så här känner man igen dem:

- SKA®-logotyp på ryggstödet
- integrerad, fyrkantig nackstödsprofil
- inget bältesystem på stolen
- monterades i Hymer Tramp fram till 2011

1 stolsöverdrag utan armstödsöverdrag

Velour antracit	9942332	1 065,00
Velour sand	9942333	1 065,00

ISRI Atessa stolar

9 | 1 005,00



9 | Originalfordonsstolar ISRI Atessa baserade på

Fiat Ducato, Citröen Jumper, Peugeot Boxer, passar även till Iveco Daily, MB Sprinter, Ford Transit, Renault Master och många fler

Så här känner man igen dem:

- separat avtagbart nackstöd
- sitter bland annat i fordon från Adria, Bavaria Camp, Bürstner, Challenger, Concorde, Dethleffs, Knaus, Laika, Pössl, TEC, Weinsberg, HymerCar (VW T5)

1 stolsöverdrag utan armstödsöverdrag

Velour antracit	9942342	1 005,00
Velour sand	9942343	1 005,00

10 | 1 065,00



→
däribland finns denna stol



10 | Originalfordonsstolar ISRI Atessa med stoppling

Så här känner man igen dem:

- rund nackstödsprofil
- oftast med illasittande överdragsklädsel
- öppning under armstöden
- man kan föra in handen från sidan av sittytan under överdragsklädseln
- sitter i fordon från: Adria, Bürstner, Challenger, Dethleffs, Frankia, Hobby, Hymer Tramp (M+S-stol), Knaus, Laika, Pössl

1 stolsöverdrag utan armstödsöverdrag

Velour antracit	9942344	1 065,00
Velour sand	9942345	1 065,00



13 | 6 855,00

Ara svart grå



Fler stolar hittar du på www.movera.com

13 | Pilotstol S5.1

Den perfekta stolen för att förbli pigg när du reser med husbilen, skåpbilen eller minibussen. Ergonomiskt utformad i enlighet med vetenskapens senaste rön. Pulverlackerad stålram. Material i klädseln 100 % polyester. Ryggstödet ställs in med snabbinställning. Med integrerat nackstöd. Armstöden är inställbara i höjdlid. Mått: höjd 92 cm, armstödshöjd 82 cm, sittbredd med armstöd 62 cm, siddjup 52 cm, vikt ca 16 kg

phoenix brun beige	9940824	6 855,00
Atlantblå	9940825	6 855,00
tavoc 2 svart grå	9940822	6 855,00
Ara svart grå	9940823	6 855,00

Armstödsöverdrag

15 | 490,00



15 | 1 armstödsöverdrag för stolar till Fiat-chassin fr.o.m. 7/2006

Velour antracit	9942327	490,00
Velour sand	9942328	490,00

16 | 490,00



16 | 1 par armstödsöverdrag till M+S-stolar

Velour antracit	9942329	490,00
Velour sand	9942331	490,00

17 | 490,00

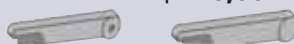

17 | 1 par armstödsöverdrag till ISRI och SKA fr.o.m. 7/2006

Velour antracit	9942334	490,00
Velour sand	9942335	490,00

18 | 490,00



18 | 1 par armstödsöverdrag till ISRI fram till 6/2006

Velour antracit	9942340	490,00
Velour sand	9942341	490,00



1 | från **2 880,00**

Lågt stolsunderrede till Fiat Ducato X250 fr.o.m. 07/2006

Res alltid säkert och bekvämt!



Vridplattor med central vridpunkt till Fiat Ducato X250 fr.o.m. 07/2006



Vridplatta med förskjuten vridpunkt till förarsidan på Fiat Ducato X250 fr.o.m. 07/2006

1 | Fiat-Ducato, Citroën Jumper, Peugeot Boxer fr.o.m. 07/2006 – Typ X250

Artikel och monteringsanvisning	N/G	O	S	art.nr	pris
Lågt stolsunderrede – mont. istället för originalunderrede. Höjd – 40 mm jämfört med originalunderredet*	G	x	x	9990094	2 880,00
Vridplatta med central vridpunkt – mont. mel. underrede och glidskenor	G	x		9990955	3 070,00
Vridplatta med förskjuten vridp. – förarsidan – mont. mel. underrede och glidskenor	G	x		9992577	3 070,00
Vridplatta med förskjuten vridp. – passagerarsidan – mont. mel. underrede och glidskenor	G	x		9992578	3 070,00
Vridplatta med central vridpunkt – mont. mel. underrede och glidskenor	G		x	9999845	4 490,00

2 | Fiat-Ducato, Citroën Jumper, Peugeot Boxer fr.o.m. 2002 till 2006 – Typ 244

Artikel och monteringsanvisning	N/G	O	S	art.nr	pris
Lågt stolsunderrede – monteras istället för originalunderredet. Höjd – 60 mm jämfört med originalunderredet*	N/G	x	x	9969714	2 485,00
Vridplatta med central vridpunkt – mont. mel. underrede och glidskenor	A	x		9969710	2 775,00
Vridplatta med förskjuten vridpunkt – PS mont. mel. underrede och glidskenor	A	x		9969712	2 775,00
Platt adapter till orig.passagerarstol utan höjdställning – monteras istället för originalstolens mellanunderrede (om en vridplatta monteras = originalhöjden)	A	x		9969713	760,00
Vridplatta med förskjuten vridp. – förarsidan – mont. mel. underrede och glidskena	A		x	9969716	3 145,00
Vridplatta med förskjuten vridp. – passagerars.. – mont. mel. underrede och glidskena	A		x	9969717	3 145,00

3 | Fiat-Ducato, Citroën Jumper, Peugeot Boxer fr.o.m. 1995 till 2002 – Typ 230

Artikel och monteringsanvisning	N/G	O	S	art.nr	pris
Lågt stolsunderrede – monteras istället för originalunderredet. Höjd – 60 mm jämfört med originalunderredet*	N/G	x	x	9969718	2 485,00
Vridplatta – central vridning – monteras på originalunderrede från Fiat	G	x		9962560	3 890,00
Vridplatta – central vridning – monteras på originalunderrede från Fiat	A		x	9969580	4 180,00

4 | Ford-Transit från 2004 till 2013

Artikel och monteringsanvisning	N/G	O	S	art.nr	pris
Vridplatta med central vridpunkt – monteras med glidskenor 9969694 FS	A	x		9969692	3 545,00
Vridplatta med central vridpunkt – monteras med glidskenor 9969694 PS	A	x		9969693	3 545,00
Vridplatta med central vridpunkt – FS mont. mel. Originalstolsunderrede och Ford-glidsk. (inte f. fordon med handbromsen till höger)	A		x	9969726	3 890,00
Vridplatta med central vridpunkt – PS mont. mel. orig.-stolsunderrede och Ford-glidskenor	A		x	9969727	3 890,00

5 | Renault Master, Opel Movano, Nissan Interstar fr.o.m. 2010 Typ X62

Artikel och monteringsanvisning	N/G	O	S	art.nr	pris
Vridplatta med förskjuten vridp. – förarsidan		x		9962015	3 895,00
Vridplatta med förskjuten vridp. – passagerarsidan		x		9962016	3 895,00

6 | IVECO-Daily fr.o.m 2000 (fr.o.m 2016 för stolar med glidskenor med spårbredd 260 mm, passar inte till glidskenor med spårbredd 320 mm)

Artikel och monteringsanvisning	N/G	O	S	art.nr	pris
Adapterplatta – monteras på originalglidskenorna	A		x	9969725	1 855,00
Vridplatta på förar- och passagerarsidan Monteras på originalglidskenorna	A		x	9969724	2 605,00

7 | VW T5

Artikel och monteringsanvisning	N/G	O	S	art.nr	pris
Vridplatta på förarsidan – monteras mellan stolsunderredet och glidskenorna	G	x		9992574	3 295,00
Vridplatta på passagerarsidan – monteras mellan stolsunderredet och glidskenorna	G	x		9992575	3 025,00
Adapter VW-T5 för Sportscraft-stolar med glidskenor och adapter Förarsidan (i UK på passagerarsidan)			x	9962010	3 730,00
Adapter VW-T5 för Sportscraft-stolar med glidskenor och adapter passagerarsidan (i UK på förarsidan)			x	9962011	3 805,00
Vridplatta med värdeskäp f. VW-T5 originalstol		x		9962012	5 825,00
Vridplatta med värdeskäp för VW-T5 med glidskenor och adapter för montering Sportscraft-stolar FS		x		9962013	8 620,00
Vridplatta med värdeskäp för VW-T5 med glidskenor och adapter för montering Sportscraft-stolar PS		x		9962014	8 620,00

8 | VW Crafter och Mercedes Sprinter 906 NCV fr.o.m. 2006

Artikel och monteringsanvisning	N/G	O	S	art.nr	pris
Vridplatta på förarsidan – monteras på orig.- underredet (endast för höjd på 300 mm)	A	x		9969730	3 265,00
Vridplattor passagerars. – Mont. på orig.- underrede – ej möjl. vid monter. extrabatteri	A	x		9969731	3 285,00

9 | Universal – kunden måste kontrollera om monteringen är möjlig och se till att den besiktigas

Artikel och monteringsanvisning	N/G	O	S	art.nr	pris
Glidskenor för inställning i djupled – mont. mel. stol och adapter eller vridplatta om nödvändigt	nej		x	9902606	770,00
Vridplatta ca 40 mm hög (glidskenor 9902606 som tillval)	nej		x	9969720	2 400,00

*Monteras endast om det inte sitter något batteri under stolen.

- O = Originalstol S = Sportscraftstol
- FS = Förarsäte PS = Passagerarstol
- N/G:
- N = Nationellt typgodkännande (tyskt ABE)
- G = Utlåtande/godkännande från TÜV eller DEKRA



Nålfilt

· Material i slitytan
100 % polypropylen



Fiat Ducato-, Citroën Jumper-, Peugeot Boxer-chassin X250

för fordon från 7/2006–5/2014

	Nålfilt antracit		Gummimatta*	
	art.nr	pris	art.nr	pris
Universal-snitt	9914689	635,00	9917296	1 045,00
BÜRSTNER alkov o. halvintegr.	9914689	635,00	9917296	1 045,00
DETHLEFFS alla husbilar	9914928	815,00	9917296	1 045,00
Hymer med alkov och halvintegrerade	9914689	635,00	9917296	1 045,00
HYMER integrerade husbilar	9914635	700,00	-	-
LMC Tourer o. Explorer med alkov	9914689	635,00	9917296	1 045,00
LMC Explorer integrerade husbilar	9914647	775,00	-	-
CARTHAGO med alkov och halvintegrerade	9914689	635,00	-	-

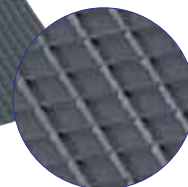

Gummimatta



Ford Transit-chassin fr.o.m. 7/2014

	Nålfilt antracit		Gummimatta*	
	art.nr	pris	art.nr	pris
Universal-snitt	9917297	750,00	9917298	1 520,00



Mercedes Sprinter W910 från 07/2018

	Nålfilt antracit		Gummimatta*	
	art.nr	pris	art.nr	pris
Universal-snitt	9943343	795,00	9943342	825,00

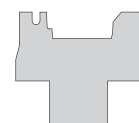

Renault Master chassin fr.o.m. 07/2014

	Nålfilt antracit		Gummimatta*	
	art.nr	pris	art.nr	pris
Universal-snitt	9917302	940,00	9917303	2 070,00



Renault Master chassin från 5/2004 till 2014

	Nålfilt antracit		Gummimatta*	
	art.nr	pris	art.nr	pris
Universal-snitt	9914688	665,00	9982626	970,00

* Formen på gummimattorna är inte alltid samma som på bilderna



Fiat Ducato-, Citroën Jumper-, Peugeot Boxer-chassin X250

för fordon från 6/2014

	Nålfilt antracit		Gummimatta*	
	art.nr	pris	art.nr	pris
Universal-snitt	9917295	650,00	9917296	1 045,00



Fiat Ducato-, Citroen Jumper-, Peugeot Boxer-chassin 230/244

för fordon från 3/1994 till 6/2006

	Nålfilt antracit		Gummimatta*	
	art.nr	pris	art.nr	pris
Universal-snitt	9914681	455,00	9914650	1 045,00
BÜRSTNER alkov o. halvintegr.	9914730	435,00	9914650	1 045,00
DETHLEFFS alkov- o. halvintegr.	9914730	435,00	9914650	1 045,00
Hymer alkov- o. halvintegr.	9914683	630,00	9914650	1 045,00
HYMER integrerade husbilar	9914684	630,00	9914650	1 045,00



Instegsmatta HEOSdoor mat

Nålfilt med ribbmönster, med perfekt passform, gör en städad entré till förarhuset. Fästs med karborrband som sitter fastlimmade på mattan. Håller smuts och vatten ute (VE 2 styck)
· material i slitytan 100 % polypropylen

för	tillverkningsår	art.nr	pris
Fiat Ducato (230/244)	1994–2006	9914678	395,00
Fiat Ducato (X250)	från 06/2006	9914640	395,00
NY Fiat Ducato	från 2019	9943152	395,00
NY MB Sprinter	från 2018	9943151	395,00
Mercedes Sprinter	2006–2018	9914642	395,00
Ford Transit	från 2000	9914643	395,00
Renault Master/Opel Movano	2000–2010	9914644	395,00
Iveco Daily	2000–2014	-	-
Renaul Master/Opel Movano	från 2010	9917407	495,00
Nissan NV400	-	-	-
VW T5/T6 (3-delad)	-	9940449	815,00



Ford Transit chassin fr.o.m. 6/2006 – 06/2014 för alla fordon med dessa tillverkningsår

	Nålfilt antracit	
	art.nr	pris
Universal-snitt	9914639	750,00
BÜRSTNER alla husbilar	9914639	750,00
DETHLEFFS alla husbilar	9914639	750,00
Hymer alkov- o. halvintegr.	9914639	750,00
LMC Alkov- o. halvintegr.	9914639	750,00



Gardiner för optimalt skydd

2 | från **340⁰⁰**

1 | Dörrdraperi Band Lux

Stilfullt, UV-beständigt och avtorkbart förhänge. Kan kortas ner på längden och bredden.

färg	Mått (B x H cm)	art.nr	pris
transparent	54 x 170	9942369	345,00
transparent	60 x 190	9942370	440,00
transparent	100 x 220	9942371	605,00
transparent	120 x 230	9942372	815,00

2 | Träddraperi Typ 5

Av plast, skyddar mot insekter, solstrålning och nyfikna blickar. Tung kvalitet.

färg	Mått (B x H cm)	art.nr	pris
flerfärgad	54 x 170	9965160	340,00
flerfärgad	90 x 195	9964800	515,00
flerfärgad	100 x 195	9964810	560,00

1 | från **345⁰⁰**

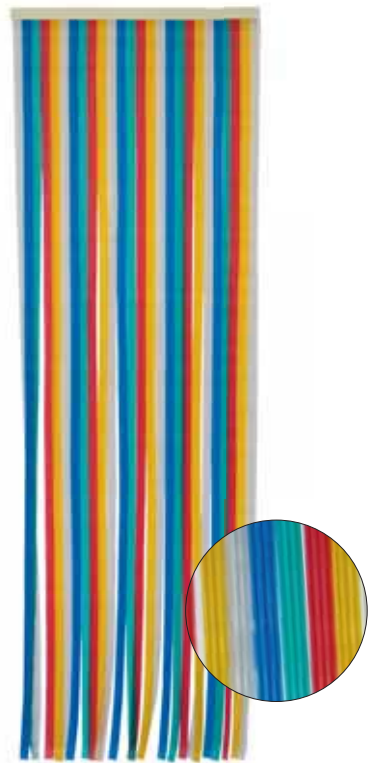

Chenille-förhänge vitt/
grått/blått



Chenille-förhänge vit/
silver/antracit

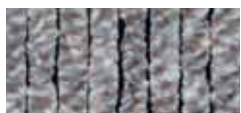

Fluffig gardin vit/silver/
brun



Chenille-förhänge blå/
vit/grå



Chenille-förhänge grå/
vit-spräcklig



Chenille-förhänge brun/
beige



Chenille-förhänge grå/
vit



Trädgardin silver/vit



Trädgardin blå/vit

färg	Mått (B x H cm)	art.nr	pris
vit/grå/blå	56 x 185	9965115	270,00
vit/grå/blå	56 x 205	9965116	285,00
vit/grå/blå	100 x 205	9965117	440,00
vit/silver/antracit	56 x 185	9965135	270,00
vit/silver/antracit	56 x 205	9965136	285,00
vit/silver/antracit	100 x 205	9965137	440,00
vit/silver/brun	56 x 185	9965155	270,00
vit/silver/brun	56 x 205	9965156	285,00
vit/silver/brun	100 x 205	9965157	440,00
blå/vit/grå	56 x 185	9965133	270,00
blå/vit/grå	56 x 205	9965134	285,00
blå/vit/grå	100 x 205	9965132	440,00
grå/vit-spräcklig	56 x 185	9965152	270,00
grå/vit-spräcklig	56 x 205	9965153	285,00
grå/vit-spräcklig	100 x 205	9965151	440,00
brun/beige	56 x 185	9965103	270,00
brun/beige	56 x 205	9965102	285,00
brun/beige	100 x 205	9965104	440,00
grå/vit	56 x 185	9965123	270,00
grå/vit	56 x 205	9965124	285,00
grå/vit	100 x 205	9965122	440,00
silver/vit	60 x 190	9940164	460,00
silver/vit	100 x 220	9940165	890,00
blå/vit	60 x 190	9940166	460,00
blå/vit	100 x 220	9940167	890,00

DINA FÖRDELAR

- En lättviktare
- Ljudlös när man går igenom
- Kan användas både inne och ute
- Beprövat skydd mot flygfän, solstrålning, värme och oönskade blickar
- Släpper in frisk luft

Användningsområde:

- husvagn
- husbil
- förtält
- tält
- båt
- sommarstuga
- hemma

från **270⁰⁰**

Äntligen får du vara ifred från mygg och insekter!

3 | 3 810,00

DOMETIC



DRAPERIER | MYGGNÄT

Myggnät Fly Tec FT 200

Att vistas ute i det fria har en nackdel: insekter blir snabbt till en plåga i det mobila sovrummet eller vardagsrummet. Då är det lika bra att helt enkelt förekomma problemet genom att stänga till entrédörren med ett skräddarsytt insektsskydd. Alla utföranden är lätta att installera. De håller effektivt ohyran ute, medan frisk luft fortfarande kan komma in i fordonet. Enkelplis-serat och högkvalitativt insektsskydd för skjutdörrar på Fiat Ducato H2 X250/X290 och fordon med samma konstruktionstyp. Tar upp dörröppningen helt och hållet.

3 | Myggnät Fly Tec FT 200

- håller alla slags insekter ute
- lätt att installera
- stängning med borste
- bekväm enhandsbetjäning
- version till höger (vänsterstyrning)
- Mått 129,8 x 176,5 x 3,9 cm (B x H x D), vikt Vikt 5,5 kg

9922182 3 810,00



4 | LED-regnränna Dometic RainTec RT 100

Perfekt regnavrinning med ytterbelysning, leder bort regnvattnet åt sidan och är dessutom försedd med en LED-ljuslöst.

- Längd 150 cm
- till Fiat Ducato och fordon med likadan konstruktion
- aluminiumprofil med inbyggd LED-ljusslinga vit 9980858 2 020,00
- svart 9915249 2 020,00

→ En passende styrenhet hittar du på www.movera.com.

4 | 2 020,00

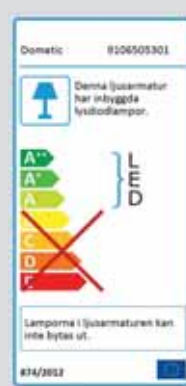

5+6 | 3 115,00



7 | 2 800,00



8+9 | 2 800,00

5-9 | Insektsskyddsgardiner

Så stänger man ute de små plågoandarna!

Insektsskyddsdraperierna är anpassade exakt till varje fordonstyp och öppningarna i deras karosser, och de täcker alltid hela öppningen, så att små fridstörare som myggor och flugor inte har en chans att komma in. Längs underkanten är ett magnetband insvetsat som avslutning. Alla versioner har tvåvägsblyxtlås och kan öppnas både inifrån och utifrån, och det är inga problem att gå in eller ut.

Materialet utgörs av ett gråfärgat, finmaskigt, flammhämmande tyg som ger god sikt utåt och bra luftcirkulation. Det stoppar upp till 65 % av solstrålarna och reducerar därmed upphettningen inuti fordonet betydligt.

Material 100 % polyester.

Insektsskyddsgardin Fiat Ducato X250/X290 fr.o.m. 2007

5 Schiebetür, hoher Türausschnitt	9943179	3 115,00
6 Schiebetür, Standard Türausschnitt	9943182	3 115,00
7 Hecktür, hoher Türausschnitt	9943181	2 800,00
8 Hecktür, Standard Türausschnitt	9943175	2 785,00
9 Bakdörr VW T5/T6 - California / Multivan	9943173	2 800,00

DINA FÖRDELAR

- Ett hängskåp utgör inget hinder för monteringen
- God luftcirkulation och sikt utåt
- "Dörren" kan hållas öppen med magneter
- Tvåvägsblyxtlåset kan öppnas både från in- och utsidan, på insidan med en praktisk dragare
- Bekvämt att gå in igenom tack vare att blyxtlåset bildar en rundbåge. Insektsskyddsgardinen kan sitta kvar även när skjutdörren är stängd

1 | REMicare Van myggnätssullgardin till dörren

För olika fordonstyper. Profilernas färg RAL 7016, svart myggnät.

modell	Mått (B x H x D)	Vikt ca (kg)	art.nr	pris
Fiat Ducato X250/X290 H1 L1	108,0 x 143,5 x 2,5	3,8	9940611	3 845,00
Fiat Ducato X250/X290 H1 L2	125,0 x 143,5 x 2,5	3,8	9917865	3 845,00
Fiat Ducato X250/X290 H2/H3 L2/L3/L4	125,0 x 171,0 x 2,5	3,8	9918277	3 845,00
Ford Transit Custon Modell V 362 (Nugget)	106,0 x 134,0 x 2,5	3,8	9940612	3 845,00
Can-Bus MB Sprinter/VW Crafter fr.o.m 2006	136,0 x 165,0 x 2,5	4,0	9950284	3 845,00
VW T5/T6 Transporter Kombi & skåpbil	98,0 x 140,0 x 2,5	3,8	9917866	4 860,00
VW T5/T6 Multivan & Caravelle	98,0 x 140,0 x 2,5	3,8	9917867	4 860,00



1 | från **3 845,00**

BESTÄLL TILL DIREKT

2 | Eftermonteringssats för regnavvisare CAV

Automatiskt infällbar regnavvisare för Fiat Ducato i alla storlekar. Regnrännan sätts fast i dörröppningens överkant och leder bort vattnet från fordonet.

- Mått 125 x 2 x 20 cm,
- vikt 0,85 kg

9940963 1 180,00

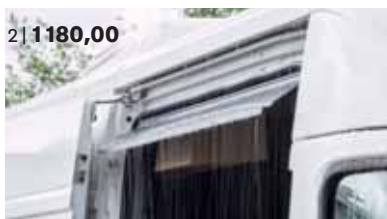

2 | **1 180,00**

3 | Myggnätsdörr REMICare II

Pliссén som försetts med ett ytterst slitstarkt myggnätsmaterial räcker hela vägen ner i styrskenorna. Sidoavslutningarna på den övre och nedre listen förhindrar också att oönskade insekter tar sig in. I den nedre dörrlisten kan man dessutom lägga en kabelkanal.

- insektskydd i elegant plisséutförande
- öppnas och stängs med en hand i alla höjder
- löper extra lätt
- färg vit ram, svart myggnät

65 x 180 x 5,8 cm (B x H x D)

65 x 200 x 5,8 cm (B x H x D)

65 x 185 x 9,2 cm (B x H x D)

65 x 200 x 9,2 cm (B x H x D)

9920648 2 325,00

9940980 2 535,00

9940982 2 535,00

9940981 2 700,00

3 | från **2 325,00**



4 | från **2 370,00**

4 | Myggnätsdörr

Utmärkande, speciella egenskaper hos den plisserade myggnätsdörren:

- plisserad väv som insektskydd har den fördelen att den syns mycket väl samtidigt som den är mycket dekorativ
- extra användarvänlig (även för barn)
- helt tyst när den öppnas och stängs
- draglistens position ställs in steglöst (inga fjädrar)
- snygg design, inga synliga skruvar, gjord av aluminium, smälter in bra i dörröppningen
- kassetten inklusive draglisten är bara 5 cm bred
- kan kortas ner på bredden



inga synliga skruvar



plisserad nätväv



aluminiumtröskel

Ljusgrå (RAL 7047)

Mått (B x H x D cm)

art.nr

pris

65,0 x 175,0 x 5,8

9960841 2 370,00

65,0 x 185,0 x 5,8

9960842 2 500,00

65,0 x 193,5 x 8,5

9960843 2 775,00

BESTÄLL TILL DIREKT



5 | Aluminiumtröskel

Myggnätsdörren kan dessutom utrustas med en särskild tröskel (bredd 75 cm), för kabelgenomföring. Därigenom höjs myggnätsdörren med tröskeln med 3,6 cm.

9960849 290,00

Grundpris per 1 meter = 386,57

6 | Myggnätsdörr

Den enkla lösningen för myggnät i skjutdörrar på campingbussar.

Fördelar:

- lätt att installera med förberedda kit och clips
- aluminium- och kompositkonstruktionen är lätt och hållbar
- den övre profilens rullade kant skyddar mot skador på huvudet.

modell	Mått (B x H cm)	vikt	art.nr	pris
Fiat Ducato, Peugeot Boxer och Citroën Jumper H1	118,5 x 144,6	3,0	9950969	4 680,00
Fiat Ducato, Peugeot Boxer och Citroën Jumper H2 + H3	118,5 x 173,1	3,0	9950968	4 800,00
Mercedes Sprinter och VW Crafter	123,4 x 195,9	3,0	9950967	4 890,00

6 | från **4 680,00**



Mörkläggningsystem för ännu mer privatsfär

 **REMIS**



MYGGNÄT |
MÖRKLÄGGNING



REMifront III Mercedes Sprinter



REMifront IV Fiat Ducato X250



Ford Transit Custom med Siktpaket 2



Ford Transit Custom med Siktpaket 3

7 | Mörkläggningsystem REMifront

Denna mörkläggningslösning för förarhytten ger problemfri mörkläggningslösning på natten och skyddar mot nyfikna blickar. Det robusta materialet med flera lager minskar dessutom både uppvärmning och nedkylning av fordonet. Monteras snabbt i nya fordon och eftermonteras utan problem i befintliga fordon. Frontgardinerna fästs vid A-stolpen, sidodelarna skruvas fast i dörramen. Avtagbara vid behov. Det plisserade utförandet gör ett elegant intryck och sikten förblir obegränsad. Mörkläggningslösningen av förarhytten består av det plisserade systemet för vindrutorna och de båda mörkläggningsarna för sidorutorna.

modell	Fordonstyp	tillverkningsår	med regnsensor	med specialpaket	färg	art.nr	pris	
REMifront III	Mercedes Sprinter	från 2007-2017	-	Rak spegelfot	grå	9904571	8 510,00	
REMifront III	Mercedes Sprinter	från 2006-2017	x	-	grå	9940860	8 570,00	
REMifront III	Mercedes Sprinter NCV3 (endast front)	2007 - 2017	-	Vinklad spegelfot	grå	9942577	8 510,00	
REMifront III	Mercedes Sprinter	från 2013-2017	-	x	grå	9950547	9 325,00	
REMifront IV	Fiat Ducato X250	2006-2011	-	-	grå	9957329	8 190,00	
REMifront IV	Fiat Ducato X250	09/2011-2014	-	-	beige	9908406	8 150,00	
REMifront IV	Fiat Ducato X290	från 2014	-	-	beige	9916004	8 190,00	
REMifront IV	Fiat Ducato X290	från 2014 (med specialpaket)	x	x	beige	9950629	8 975,00	
NY	REMifront IV	Fiat Ducato X290	från 2019	-	med sensorpaket, hölje 2	beige	9943337	8 955,00
REMifront IV	Ford Transit Custom (V362)	2012 - 2017	-	-	grå	9940551	9 460,00	
REMifront IV	Ford Transit Custom (V362)	2012 - 2017	-	Siktpaket 2	grå	9941477	10 185,00	
REMifront IV	Ford Transit Custom (V362)	2012 - 2017	-	med siktpaket 3	grå	9941478	10 185,00	
REMifront IV	Ford Transit (V363)	från 2014	-	-	grå	9940129	9 480,00	
NY	REMifront IV	Ford Transit V363	från 2019	-	-	grå	9943338	9 500,00
REMifront IV	Renault Master	från 04/2011	-	-	Ram: grå/plissering: beige	9904582	9 260,00	
REMifront IV	Renault Master	från 04/2011	x	-	Ram: grå/plissering: beige	9940862	9 300,00	
REMifront IV	VW T5 (endast front)	från 2003	-	-	grå	9940610	5 045,00	

 **REMIS**

8 | Adapter till solskyddet till REMifront

Till Fiat Ducato fr.o.m. 2006.

9918766

300,00



8 | 300,00

9 | 1 295,00



9 | List nedtill till REMifront

Till Fiat Ducato fr.o.m. 2006.

9901835

1 295,00

Vädertåliga termomattor

Perfekt för vintercamping

1 | Termomatta LUX DUO

Isoleringsmattan av väderbeständig PE består av 2 separata moduler: Fönstermattan (överdelen) och underdelen, som kan sättas ihop med korbborrband utan att det syns. Fönstermattan har ett korbborrband

som den kan öppnas med vid behov.

Halvintegrerade fordon och campingbussar

passar till	överdel	pris	underdel	pris
Ducato X250 från 2007	9917724	3 145,00	9912652	2 785,00
Ford Transit från 2014	9941011	3 145,00	9941012	2 785,00
MB Sprinter från 2007	9917719	3 145,00	9917721	2 785,00
Mercedes Sprinter från 2018	9942635	3 145,00	9942636	2 785,00
VW Crafter från 2017	9942276	3 145,00	9942277	2 785,00
VW T5/T6	9917732	3 145,00	9912654	2 785,00



Passande nätsatser för art. 1 och 2 på förfrågan.

2 | Termomatta Classic

En högkvalitativ, utvändigt isoleringsmatta som utmärker sig på vintern med sina goda isoleringsegenskaper och sin låga vikt. Materialet är köldtåligt och kan rullas ihop och vikas även vid mycket låga temperaturer.

- gumispänne och en PE-förvaringsväska
- övertäckt ventilationsöppning mot kallt luftdrag
- silvergrå

Fiat Ducato X250/X290	9940976	2 070,00
VW Crafter fr.o.m. 2017	9942274	2 070,00
VW T5/T6	9942631	2 070,00
Mercedes Sprinter ab 2018	9942632	2 070,00

3 | Termomatta för vindruta Four Seasons

På vintern isolerar de mot kyla, på sommaren hålls solstrålarna ute, så att bodelen inte hettas upp för mycket. Fronten kan öppnas för uppsikt vad som händer utanför fordonet. Tillverkad av en UV-stabil, väderbeständig termofolie med aluminerad polyesterfolie på båda sidor.

modell	tillverkningsår	art.nr	pris
Peugeot Traveller, Citroen Spacetourer,	-	9942777	
Toyota Proace			
Fiat Ducato	1996-2006	9993731	1 045,00
Fiat Ducato X250/X290	från 2007	9993730	1 045,00
Ford Transit	fr.o.m 2006 till 2013	9994528	1 375,00
Ford Transit	från 2014	9917884	1 375,00
VW T5/T6	-	9940573	1 045,00
VW Crafter	från 2017	9942275	1 045,00
Mercedes Sprinter	från 2018	9942634	1 045,00

4 | Tilläggsinsats för solpanel

För att fästa en ca 5 mm tjock solpanel, kablar måste dras in.

Solpaneler ingår inte i leveransen. Solpaneler hittar du på sidan 466.

Tilläggsinsats till LUX/Classic	9943174
Tilläggsinsats till Four Seasons	9943176



- Variabelt inställd för solpaneler:
 - MT Flat Light MT-SM10 FL
 - Basic Travel Line BT SM1200
 - Travel Line MT SM 50 TL

Denna solpanel hittar du på sidan 270.

Termomattor för vindrutan mot vinter och kyla

TECON
COVERCRAFT



TERMOMATTOR

Sparar uppvärmningskostnader och fungerar som solskydd på sommaren

5 | från **2 770,00**



● uppfällbar

5 | Termomatta för vindruta Isolux

Den utvändiga isoleringsmattan täcker perfekt förarhyttens rutor på den angivna modellerna och fungerar som insynsskydd och skydd mot för stark uppvärmning eller nedkylning av förarhytten när man står still under längre tid, och den gör så att det inte blir is på rutorna på vintern. Fronten kan dessutom öppnas, så att dagsljuset kommer in i fordonet. Det speciella materialet under den yttre isoleringen gör att mattan håller formen även när den är öppen och vinden ligger på. Man kan titta ut, trots att man samtidigt är skyddad från nyfikna blickar och solstrålar.

- med nedfällbar front
- med praktisk förpackning i sjösäck

Fiat Ducato X250/X290
för MB Sprinter från 2018

9941422 2 770,00
9942826 3 055,00

- liten packvolym trots stark isolering
- Ett specialmaterial under frontisoleringen ger ljus och utsikt, samtidigt som det skyddar mot solstrålning och blickar utifrån

HINDERMANN
SCHÜTZEN - UM WERTE ZU ERHALTEN



6 | **855,00**



6 | Vindruteisolering Universal för integrerade fordon

En invändig gummisnodd längs överkanten gör att den sluter tätt och att man kan fästa den snabbt. Längs med underkanten sitter 4 spännflikar med plastljetter. För det mesta kan även vindrutetorkarna täckas över eller läggas över mattan för extra stabilitet. Gummispännena kan kortas ner med en sax efter behov. Det går även att fästa gummispännena vid LOXX-tryckknappar (finns som tillval), vars underdel kan limmas eller skruvas fast var man själv vill.

Material termofolie, Mått 267 x 130 cm (B x H), vikt 1,8 kg

9940909 855,00



IWH VERTRIEBS GMBH

7 | Vindruteskydd till campingbussar

För stora vindrutor, kan även användas som liggunderlag när man är ute och vandrar och tältar. Värmeisolerande, aluminiumbelagd folie med förstärkta kanter, lätt att fästa och med universell passform. Mått 230 x 85 cm.

9930938 105,00



TECON
COVERCRAFT

EXKLUSIVT
ENDAST HOS MOVERA

1 | Isolux utvändigt isoleringsmatta, universell för integrerade husbilar

- färg: silver/grå
- eftersom mattan kan justeras vid A-stolpen passar den till väldigt många integrerade modeller, t.ex. N+B Arto, Bürstner Viseo, LMC Liberty och Explorer, Laika Kreos, Hymer B-Klasse, Excis u Starline, Dethleffs Globebus, Knaus Van-TI och många fler modeller
- inga förändringar behövs på karossen
- fästs med sugproppar på sidoväggarna och rutorna
- optimal värmeisolering och köldtålighet
- om man byter fordon kan mattan eventuellt användas till det nya fordonet
- med praktisk transportförpackning, liten packvolym och låg vikt
- fri från PVC

Ingår i leverans: endelad termomatta, 4 sugproppar, 6 genomskinliga sugproppar, 4 självhäftande skivor, monteringsanvisning och transportväska

9965003 4 435,00



2 | Sugpropp

Sugpropp till utvändigt isoleringsmatta

9967855 255,00



Utvändiga isoleringsmattor till integrerade husbilar



Utmärkande för dessa högkvalitativa vinterisoleringsmattor är deras hållbarhet och att de är så lätta att montera. Det yttre materialet består av PVC med vävlinn (ingen folie!). Mattans material förblir flexibelt ner till -30 °C.



TECON

- lätt att fästa med sugkoppar och gummiband
- sugkoppar med genomskinliga 3M-koppar
- öljetterna sitter perfekt så att den kan spännas optimalt
- förpackningsmått 75 x 28 x 28 cm (B x H x D), vikt 4,2 kg
- PVC-fri

WIGO

- alla mattor till integrerade fordon har en specialkeder ovanför vindrutan, så att nästan inget vatten kan rinna in under mattan
- en extra tygkeder ovan på förar- och passagerarsidan, så att man kan sätta dit en extra regnlist för att uppnå bästa möjliga tätning mellan mattan och fönstret
- förpackningsmått 118 x 35 x 30 cm (B x H x D), vikt 7,0 kg

Integrerade husbilar	tillverkningsår årsmodell	TECON-vinterisoleringsmattor, 1-delad		WIGO-vinterisoleringsmattor, 1-delad	
		art.nr	pris	art.nr	pris
Bürstner I Aviano und Elegance	från 2011	9967009	3 520,00	-	-
Dethleffs Advantage I	från 2008	9965836	2 710,00	-	-
Dethleffs Globebus I	2007-2009	9965838	2 710,00	-	-
Dethleffs Globebus I	2010	9965838	2 710,00	-	-
Hymermobil B-Classic	1996-2006	-	-	9965980	4 255,00
HYMER B-klass och B-Star-Line	1996-2006	-	-	9965980	4 255,00
Hymermobil B-klass (Fiat)		-	-	9965844	4 035,00
Hymermobil B-klass SL f. HYMER skensystem	från 2013	9965002	4 535,00	-	-
Hymermobil Exsis-i (Fiat) f. HYMER skensystem	från 2012	9965774	4 700,00	-	-
Hymermobil ML-I	från 2015	9940890	5 130,00	-	-
Hymermobil B-Klasse DynamicLine	från 2017	9940891	5 130,00	-	-
LMC Explorer I	2011	-	-	9965886	4 140,00
LMC Explorer I	från 2012	-	-	9965886	4 140,00



Utvändiga isoleringsmattor för halvintegrerade fordon, fordon med alkov och campingbussar.

Utmärkande för dessa högkvalitativa vinterisoleringsmattor är deras hållbarhet och att de är så lätta att montera. Det yttre materialet består av PVC med vävinlägg (ingen folie!). Mattans material förblir flexibelt ner till -30 °C.



Tecon endelad



Wigo endelad



Wigo tvådelad, nedfällbar/avtagbar

Utvändiga isoleringsmattor

Fordonsmodeller med originalförarhytt, med alkov, halvintegrerade campingbussar

tillverkningsår
årsmodell

TECON-vinterisoleringsmattorna Isolux, 1-delade

WIGO-vinterisoleringsmattor, 1-delad

WIGO-förarhyttisoleringsmattor med nedfällbar/avtagbar frontdel

	tillverkningsår årsmodell	TECON-vinterisoleringsmattorna Isolux, 1-delade		WIGO-vinterisoleringsmattor, 1-delad		WIGO-förarhyttisoleringsmattor med nedfällbar/avtagbar frontdel	
		art.nr	pris	art.nr	pris	art.nr	pris
Fiat, Peugeot, Citroen	1995 - 2006	9965727	1 840,00	9965750	3 435,00	-	-
Fiat, Peugeot, Citroen	2007 - 2014	9965791	1 895,00	9965753	3 470,00	9965992	7 510,00
Fiat, Peugeot, Citroen	från 2014	9965008	1 980,00	9965854	3 760,00	9965849	8 050,00
Ford Transit	2000 - 2006	9965734	1 895,00	-	-	-	-
Ford Transit	2007 - 2014	9965734	1 895,00	9965754	3 470,00	-	-
Ford Transit	från 2014	9965006	2 160,00	9965855	3 755,00	9965817	8 050,00
Ford Transit Custom, Tourneo, Nugget	från 2014	9940434	2 370,00	-	-	-	-
Iveco	från 2014	9918096	2 550,00	-	-	-	-
Mercedes Sprinter	2000 - 2006	9965728	1 895,00	-	-	-	-
Mercedes Sprinter	2007 - 2014	9965739	1 895,00	-	-	-	-
Mercedes Sprinter	från 2014	9965004	1 980,00	-	-	-	-
Mercedes Sprinter	från 2018 (MJ 2019)	9942828	2 285,00	-	-	-	-
Mercedes Vito / Viano	från 2014	9965005	1 895,00	-	-	-	-
Renault Master	från 2003	9965735	1 895,00	-	-	-	-
VW T5	-	9965047	2 415,00	-	-	-	-
VW Crafter	från 2017	9942829	2 265,00	-	-	-	-



3 | Utvändig isoleringsmatta Isolux Fiat Ducato X290 tvådelad

Utvändig isoleringsmatta Isolux, går ner till marken, kan delas för Fiat Ducato förarhytt X290. Isolerar förarhytten mot kyla och värme och skyddar mot solstrålning. Enkel och lätt att fästa, förpackad i en praktisk och alltid användbar "sjösäck" med snabbspänne. Överdelen kan användas separat för att isolera förarhyttens rutor.

Med högt isoleringsvärde och bevisat varaktigt pålitlighet har den ändå relativt låg vikt och liten volym, trots den stora ytan.

Genom att dela den på mitten kan man använda den övre delen för sig, t.ex. vid korta uppehåll, lättare köldtemperaturer eller på sommaren. Genom att förvara överdelen och underdelen i 2 separata "sjösäckar" (som endast sitter ihop med snörena) blir det lättare att förvara dem och hålla reda på dem.

vikt 7,8 kg

silver/grå

9940437 5 390,00

4 | Endelad sommarmatta till Fiat Ducato årsm. 2015

Sommarmattan av silverfärgat messtyg håller temperaturen i förarhytten på en behaglig nivå när det är varmt ute och skyddar samtidigt mot nyfikna blickar utifrån (trots att man fortfarande kan se ut inifrån). Det går snabbt och lätt att montera den med hjälp av fickor som hängs i sidodörrarna. Den perfekta, lättviktiga reskamraten på din sommarsemester!

Mått ca. 420 x 170 cm (B x H)

vikt 3,0 kg

silver

9940543 1 795,00

1 | Skyddsöverdrag Camper Cover AL 12 M

Skyddsöverdrag till husbilar, bredare och högre utförande, av ventilerande fiberduk med 4 lager, UV-beständigt, vattenavvisande och tvättbart. Levereras i en bekväm förvaringsväska.

- Material tak av 100 % polyetylen, väggar av 100 % polypropylen

Längd ca (cm)	Djup ca (cm)	art.nr	pris
500-550	240	9941398	2 990,00
550-600	240	9941399	3 120,00
600-650	240	9941400	3 235,00
650-700	240	9941401	3 370,00
700-750	240	9941402	3 500,00
750-800	240	9941403	3 630,00
800-850	240	9941404	3 855,00

1 | från **2 990⁰⁰**



2 | Skyddsöverdrag Caravan Cover 12 M

Skyddsöverdrag till husvagnar, av ventilerande fiberduk med 4 lager, UV-beständigt, vattenavvisande och tvättbart. Levereras i en bekväm förvaringsväska.

- Material tak av 100 % polyetylen, väggar av 100 % polypropylen

Längd ca (cm)	Djup ca (cm)	art.nr	pris
400-450	240	9941405	2 395,00
450-500	240	9941406	2 550,00
500-550	250	9941407	2 685,00
550-600	250	9941408	2 945,00
600-650	250	9941409	3 080,00
650-700	250	9941410	3 210,00
700-750	250	9941411	3 395,00
750-800	250	9941412	3 500,00



2 | från **2 395⁰⁰**



3 | Takskydd Top Cover för husvagnar

Praktiskt takskyddsöverdrag för husvagnar, tillverkat av ventilerande och samtidigt vattenavvisande fiberduk med 4 lager, med en praktisk förvaringspåse.

- Material 100 % polypropylen

Längd ca (cm)	Djup ca (cm)	art.nr	pris
400-450	390	9941413	1 420,00
450-500	390	9941414	1 470,00
500-550	390	9941415	1 575,00
550-600	390	9941416	1 680,00
600-650	390	9941417	1 815,00
650-700	390	9941418	1 895,00
700-750	390	9941419	2 025,00
750-800	390	9941421	2 105,00



3 | från **1 420⁰⁰**



Tyvek Supra-FC -skyddsöverdrag

DuPont™
Tyvek®

HINDERMANN
SCHÜTZEN - UM WERTE ZU ERHALTEN



SKYDDSÖVERDRAG

Ventilerande och uv-beständiga skyddsöverdrag med flera lager för husvagnar, husbilar eller halvintegrerade husbilar som skyddas mot snö, is, regn, mossa, damm, smuts och värme av en fluorkol-impregnering. Överdraget andas över hela ytan (dvs. även över alla sidoytor), det är lätt och smidigt och förblir flexibelt även när det är kallt. Tvättas upp till 30 °C (utan tvättmedel). 4 dolda blixtlås på fordonssidorna gör det lättare att dra över skyddet, plus att du kommer åt både dörren till fordonet, det bakre garageutrymmet och förvaringsboxarna på fordonets vänstra sida.

Ett spännbandssystem som specialanpassats till varje storlek, en särskild fönsterskyddsfolie samt en generöst tilltagen förvaringsväska följer med i leveransen. Alla skyddsöverdrag har en list med öljetter på båda sidorna och spännflikar på fordonets fram- och bakdel. Material 100 % polyetylen.

OBS: De angivna måtten är måtten på överdraget. Överdragets höjd är alltid mindre än fordonets totala höjd. Tänk dessutom på alla utskjutande delar som cykelhållare, takboxar osv.

Andningsförmåga

- För alla produkter på sidorna 243 - 244
- Vattenavvisande
- Ventilerande
- Släpper igenom kondensvatten till utsidan



4 | för husvagnar:

Längd (m)	Bredd (m)	Omkrets (m)	Höjd (m)	art.nr	pris
4,3	2,5	13,6	2,2	9917217	8 790,00
4,7	2,5	14,4	2,2	9917218	9 525,00
5,1	2,5	15,2	2,2	9917219	10 135,00
5,5	2,5	16,0	2,2	9917222	10 625,00
5,9	2,5	16,8	2,2	9917223	11 065,00
6,3	2,5	17,6	2,2	9917225	11 600,00
6,7	2,5	18,4	2,2	9917226	12 090,00
7,1	2,5	19,2	2,2	9917227	12 210,00
8,1	2,5	21,2	2,2	9917228	13 190,00

5 | för integrerade husbilar och fordon med alkov:

Längd (m)	Bredd (m)	Omkrets (m)	Höjd (m)	art.nr	pris
6,1	2,35	16,9	2,7	9917229	11 235,00
6,5	2,35	17,7	2,7	9917256	11 970,00
7,1	2,35	18,9	2,7	9917233	12 700,00
7,5	2,35	19,7	2,7	9917238	13 435,00
8,1	2,35	20,9	2,7	9917241	14 660,00
8,6	2,35	21,9	2,7	9917243	15 880,00

6 | för halvintegrerade husbilar:

Längd (m)	Bredd (m)	Omkrets (m)	Höjd (m)	art.nr	pris
6,1	2,4	17,0	2,5	9917244	10 745,00
6,6	2,4	18,0	2,5	9917246	11 735,00
7,1	2,4	19,0	2,5	9917247	12 210,00
7,7	2,4	20,2	2,5	9917248	13 435,00

7 | Frontskydd TYVEK

Lätt att sätta fast, det hängs helt enkelt fast i dörrkanten och spänns sedan. Av non-woven-material med tre lager. I leveransen ingår gum-mispännen (inget skruvande eller borrande).

- färg ljusgrå
- Material 100 % polyetylen
- vikt 2 kg

Fiat Ducato X250/290 fr.o.m. 2007/2014 **9919103 1 550,00**

8 | Tyvek Supra-FC takskydd

Takskydden har runt om en list med öljetter så att du kan spänna skyddet efter dina individuella behov med det standardmässiga spännbandssystemet (beroende på storlek mellan 5 och 7 stycken). På höger långsida sitter en textilkeder som du vid behov kan dra in och fästa i förtältstskenan. Material 100 % polyetylen.

Mått (L x B m)	art.nr	pris
5,5 x 3,0	9917249	3 650,00
6,0 x 3,0	9917250	3 975,00
6,5 x 3,0	9917251	4 335,00
7,0 x 3,0	9917252	4 650,00
7,5 x 3,0"	9917253	5 135,00

9 | Takprofil

Gör det lättare för vatten att rinna av från skyddsöverdraget. Passar till alla tak på husvagnar eller husbilar, gavelhöjd ca 21 cm, av väderbeständigt, styvt PE-skum. Omonterad längd på paketet endast ca 120 cm! Ingår i leveransen: 2 styck

9919769 965,00

4 | från **8 790⁰⁰**



5 | från **11 235⁰⁰**



6 | från **10 745⁰⁰**



7 | **1 550⁰⁰**



8 | från **3 650,00**



9 | **965,00**



Wintertime-skyddsöverdrag

Serien "WINTERTIME" med skyddsöverdrag från Hindermann är gjord av ett ventilerande SFS-3 NONWOVEN-material (100 % polypropylen) med tre lager som kännetecknas av hög slitstyrka och låg vikt. Varje skyddsöverdrag har 4 blixtlås som kan öppnas för att göra det lättare dra över eller ta av skyddet, och som låter dig komma åt ingångsdörren eller förvaringsboxarna på fordonets vänstra sida. Alla skyddsöverdrag har en list med öljetter på båda sidorna och spännflikar på fordonets fram- och bakdel. Fastspänningsmaterialet ingår i leveransen, tillsammans med en generöst tilltagen förvaringsväska.

OBS: de angivna måtten är måtten på överdraget. Överdragets höjd är alltid mindre än fordonets totala höjd. Tänk dessutom på alla utskjutande delar som cykelhållare, takboxar osv.



1 | från **3 170,00**



2 | från **5 010,00**

1 | för husvagnar:

Längd (m)	Bredd (m)	Omkrets (m)	Höjd (m)	art.nr	pris
4,3	2,5	13,6	2,2	9917154	3 170,00
4,7	2,5	14,4	2,2	9917155	3 285,00
5,1	2,5	15,2	2,2	9917156	3 530,00
5,5	2,5	16,0	2,2	9917157	3 575,00
5,9	2,5	16,8	2,2	9917158	3 700,00
6,3	2,5	17,6	2,2	9917159	3 910,00
6,7	2,5	18,4	2,2	9917160	3 990,00
7,1	2,5	19,2	2,2	9917161	4 025,00
8,1	2,5	21,2	2,2	9917162	4 215,00

2 | för integrerade husbilar och fordon med alkov:

Längd (m)	Bredd (m)	Omkrets (m)	Höjd (m)	art.nr	pris
6,1	2,35	16,9	2,7	9917163	5 010,00
6,5	2,35	17,7	2,7	9917164	5 235,00
7,1	2,35	18,9	2,7	9917166	5 445,00
7,5	2,35	19,7	2,7	9917167	5 770,00
8,1	2,35	20,9	2,7	9917174	5 995,00
8,6	2,35	21,9	2,7	9917175	6 330,00

3 | Skyddshölje Wintertime till campingbussar

Längd (m)	Bredd (m)	Höjd (m)	art.nr	pris
5,5	2,1	2,3	9943183	4 020,00
6,15	2,1	2,3	9943177	4 145,00
6,55	2,1	2,3	9943172	4 265,00

4 | för halvintegrerade husbilar:

Längd (m)	Bredd (m)	Omkrets (m)	Höjd (m)	art.nr	pris
6,1	2,4	17,0	2,5	9917206	4 805,00
6,6	2,4	18,0	2,5	9917209	5 100,00
7,1	2,4	19,0	2,5	9917210	5 380,00
7,7	2,4	20,2	2,5	9917211	5 590,00



3 | från **4 020,00**



4 | från **4 805,00**



5 | från **2 005,00**

5 | Wintertime takskydd

En universell takskyddspressning av SFS-3 NONWOVEN-material (100 % polyetylen) med tre lager för husbilar och husvagnar, som utmärker sig genom sin låga vikt och höga slitstyrka. Runt om har de trekantiga flikar som används till att spänna fast överdraget. Fastspänningsmaterialet ingår i leveransen, tillsammans med en generöst tilltagen förvaringsväska.

Mått (L x B m)

Mått (L x B m)	art.nr	pris
5,5 x 3,0	9917212	2 005,00
6,0 x 3,0	9917213	2 075,00
6,5 x 3,0	9917214	2 140,00
7,0 x 3,0	9917215	2 365,00
7,5 x 3,0"	9917216	2 420,00

Tillbehör

6 | **300,00**



6 | Distansstycke av hård skumplast

Innehåll 4 st., Material hård skumplast, vikt 0,2 kg svart **9918462 300,00**

7 | **545,00**



7 | Reservsats med spännband

Innehåller 4 band (2,4 m) för fronten och bakgaveln, plus 4 tvärband (3,8 m) för fordonets undersida. **9917254 545,00**



8 | **730,00**

8 | Kantskydd av hård skumplast

Dessa kantskydd ser till att spännbanden sitter rätt, samtidigt som de fördelar tryckkraften över de känsliga delarna i fordonets underkant. **4 st. 9917255 730,00**



9 | **610,00**

9 | Fönsterskyddsfolie

Ger dina fönster ett extra skydd mot repor, Mått 50 cm x 30 m rulle (B x L) **9993134 610,00**

10 | från **1 575⁰⁰**

- Svart myggnätsgardin och vit veckad solskyddsgardin
- stor öppningsvinkel upp till 60°
- tonat ytterglas
- innerram av ASA-material (värmebeständigt)
- extremt platt monteringsram



● Digital display

RemiTop

Ger bästa möjliga sikt och reducerar samtidigt solstrålningen med hjälp av specialtonade ytor på utsidan. Dessutom tillkommer de erkänt goda isoleringsegenskaperna som de dubbellimnade PMMA-rutorna ger. Remis sätter säkerheten först: alla takluckor har en integrerad säkerhetsventilation. Takluckorna är självklart utrustade med en finmaskig myggnätsgardin och den beprövade, plisserade mörkläggningsgardinen. Den perfekta komforten på semestern är därmed garanterad.

10 | RemiTop Vista

Denna aerodynamiska och tysta uppfällbara taklucka har den positiva egenskapen att den är extremt platt tack vare innerramen som bara är 6,5 mm.

- svart myggnätsgardin och vit plisserad solskyddsgardin
- stor öppningsvinkel upp till 60°
- tonat ytterglas
- innerram av ASA-material (värmebeständigt)
- med en insatsbit som kan användas till att stänga säkerhetsventilationen

Tekniska uppgifter:

- hälmått 40 x 40 cm (L x B)
- taktjocklek 28–42 mm
- vikt ca 3,5 kg
- tonat glas
- Vitre en verre dépoli

9916893 1 575,00
9941423 1 545,00

Takfönster RemiTop Vario II

11 | RemiTop vario II – uppfällbar taklucka

Fästklamrar för taktjocklek 24–35 mm ingår i leveransen. Kan monteras på fordon med taktjocklek 24–65 mm. Taktjocklek 56–65 mm levereras på förfrågan.

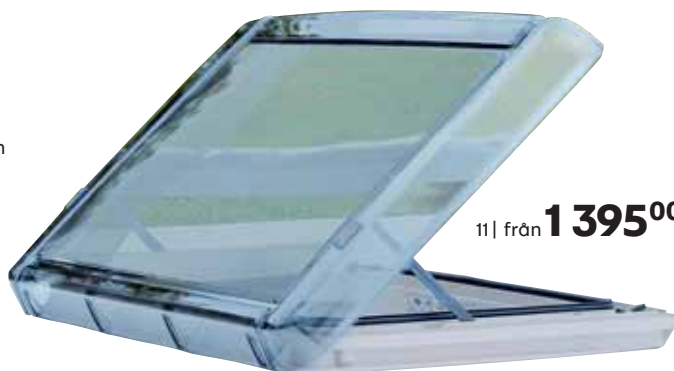
11 | från **1 395⁰⁰**

Att få mycket ljus och frisk luft på semestern har alltid varit det som varje campare är ute efter. För att uppfylla dina individuella anspråk har vi utvecklat en hel serie med takluckor, så det är bara att välja och vraka. Alla versionerna har en sak gemensam.

Takluckor:

Hälmått (L x B cm)	Utförande	art.nr	pris
40 x 40	Uppfällbar	9964142	1 395,00
40 x 40	Vev	9964143	1 695,00
70 x 50	Vev	9964146	5 295,00
90 x 60	Vev	9964148	7 695,00

Fästklamrar:

Hälmått (L x B cm)	Taktjocklek (mm)	art.nr	pris
40 x 40	24–35	9967349	295,00
40 x 40	36–45	9967351	410,00
40 x 40	46–55	9967352	410,00
70 x 50	24–35	9967354	640,00
70 x 50	36–45	9967355	720,00
70 x 50	46–55	9967356	785,00
90 x 60	24–35	9967358	750,00
90 x 60	36–45	9967359	870,00
90 x 60	46–55	9967363	925,00



2| från **4 740⁰⁰**



1| från **1 505⁰⁰**

Quipon Sky

QUIPON SKY-takluckorna bidrar inte bara med mycket frisk luft, utan även mycket naturligt dagsljus i ditt rullande hem.

1 + 2 | Taklucka Quipon SKY

- Lätt frisklufttillförsel
- Enkel hantering
- Högkvalitativ mörkläggnings- och insektskyddsgardin
- Högvärdigt material ASA
- Låg monteringshöjd

modell	1 Quipon SKY	2 Quipon SKY
Manövrering	Bygel	Bygel
Fasta inställningssteg	4 (sluten, ventilation, 30°, 80°)	4 (sluten, ventilation, 20°, 70°)
Max. öppningsvinkel	80°	70°
Glas	Enkel	Dubbel
Ramfärg	vit	vit
Taktjocklek (mm)	20-50	25-60
Hålmått (mm)	400 x 400	700 x 500
Yttermått (B x H x D) mm	490 x 110 x 490	833 x 90 x 633
Vikt (kg)	4,1	8,2
Belysning/fläkt	-/-	LED10-15 V/-
Säkerhetsventilation	nej	ja
art.nr	9955471	9955468
pris	1 505,00	4 740,00

Det enkla sättet att vädra!



3 | från **765,00**



4 | **925,00**



5 | från **745,00**

BÄSTSÄLJARE

med touch-kontroller



6 | från **1 475,00**



7 | från **2 745,00**



8 | från **2 895,00**



9 | **225,00**



10 | **350,00**



11 | **1 075,00**



12 | **375,00**



13 | **150,00**

3 | Takfläkt Vent 28 F

Taklucka i litet format, perfekt som ventilation i badrummet.

- inbyggnadsmått 28 x 28 cm
- taktjocklek 28–60 mm
- luckans höjd ca 9 cm

vit	9942512	765,00
crystal	9942520	900,00

4 | Kit Turbo Vent 28 F

för att förse takluckan Vent 28 F med en motor.

	9942576	925,00
--	----------------	---------------

5 | Takfläkt Vent

Vevad taklucka med aerodynamisk formgivning, kontinuerlig ventilation och myggnät.

- inbyggnadsmått 40 x 40 cm
- taktjocklek 30–50 mm
- luckans höjd ca 8,5 cm

vit	9964720	745,00
crystal	9964721	860,00

6 | Takfläkt Vent

Taklucka som kan öppnas åt alla håll. Standardutförande med mörkläggningsgardin och myggnät.

- Inbyggnadsmått 50 x 50 cm
- Taktjocklek 28–55 mm
- Luckans höjd ca 9 cm

vit	9963332	1 475,00
crystal	9963333	1 975,00

7+8 | Takfläkt Turbo Vent 40 x 40

Tillverkat av slagtåligt och UV-beständigt material. Den aerodynamiska formen på takluckan ger mindre vindbrus under färden. Omkopplingsbar (från- och tilluft), kraftfull 12 V-motor. Utrustad med ett myggnät.

- inbyggnadsmått 40 x 40 cm
- taktjocklek 30–45 mm
- luckans höjd ca 8,5 cm
- effekt 36 W
- etrömförbrukning 0,3–3 A

7 | Version med termostat

vit	9964690	2 745,00
crystal	9964691	2 950,00

8 | Takfläkt Turbo Vent Premium

Med touch-kontroller

vit	9964692	2 895,00
crystal	9964693	2 950,00

9 | Spoiler till taklucka

Minskar vindbruset, hindrar vatten från att tränga in och dämpar vibrationer i takluckan under färden. Av UV-beständig ABS. Monteras genom att den skruvas fast på taket. Färg: vit

40 cm	9963320	225,00
-------	----------------	---------------

10 | Takfläkt Spoiler Universal

Limmas fast med Sikaflex® på taket. Kan kortas ner från 110 till max. 28 cm.

· Mått ca 110 x 20 x 12 cm		
vit	9980066	350,00

11 | Ventilator Turbo Kit

12 V Turbo-fläkt som är lätt att eftermontera, för takluckor med 40 x 40 upp till max. 50 x 70 cm. Kan också användas separat för sig själv och monteras i ett fönster eller stå på bordet som bordsfläkt. Strömförsörjningen sker från ett 12 V-uttag, men kan också göras med 8 1,5 V-batterier (ingår ej i leveransen). Reglerbar med hjälp av ett teleskopiskt klämsystem

(36–48 cm). Lämplig för t.ex. följande takluckor: Fiamma Vent 50 x 50, Seitz (Midi-Heki), RemiTop Vario II, Omni Vent och Seitz Mini Heki

- effekt 4 W
- strömförbrukning 0,2–0,33 A
- mått 31 x 36 cm

	9952397	1 075,00
--	----------------	-----------------

12 | Rullgardin till taklucka Vent 40 x 40

Kan eftermonteras på alla takluckor med mätten 40 x 40.

utan LED	9980065	375,00
----------	----------------	---------------

13 | Isolering till takluckor Thermovent

Isolering till takluckor (40 x 40 cm). Monteringspaket för att limma fast och skjuta in den. Tjocklek 6 mm

	9965851	150,00
--	----------------	---------------



1 | 2 045,00

1 | Takfläkt Vent F Pro

Fungerar som ett fönster i taket och ger en snabb och naturlig ventilation. Om man lägger till den valfria extrautrustningen Turbo Vent Kit kan man göra om takluckan till en fläkt med motor, vilket ger dig ett effektivt alternativ till en klimatanläggning.

- yttermått 56,6 x 53,1 x 9,2 cm (L x B x H)
- inermått 49,0 x 48,6 x 3,5 cm (L x B x H)
- takhålmmått 40,0 x 40,0 cm (L x B)
- taktjocklek 28-55 mm

9940847 2 045,00



2-4 | från 1 550⁰⁰

3 | Fläkt Kit Turbo Vent F

Kit Turbo Vent F; Standardversion med termostattstyrningen Polar Control.

- funktionen Polar Control: ja
- funktionen Touch: nej
- effekt 36 W
- strömförbrukning min. 0,3 A max. 3 A

9940966 1 700,00

2 | Fläkt Kit Turbo Vent F Premium

Kit Turbo Vent F Premium; standardutförandet har touch-kontroller

och termostatregleringen Polar Control.

- funktionen Polar Control: ja
- funktionen Polar Touch: ja
- effekt 36 W

· strömförbrukning min. 0,3 A max. 3 A

9940965 1 780,00

4 | Fläkt Kit Turbo Vent F P3

Kit Turbo Vent F P3; Basversionen inte utrustad med Polar Control.

- funktionen Polar Control: nej
- funktionen Touch: nej
- effekt 36 W

· strömförbrukning min. 0,3 A max. 3 A

9940967 1 550,00



5 | Takventil i 3 delar

Passar till taktjocklekar upp till 50 mm.

Material: plast

· luckan 204,0 mm

· sockel 104,5 mm

vit

9940127 220,00

6 | 805,00

- material aluminium
- med gummitätning



6 | Takvädringslucka

Av aluminium med teleskophållare och gummitätning. Utan inram, hålmmått 26,0 x 20,5 cm (L x B), höjd över tak 25 mm.

9964970 805,00

7 | 420,00



7 | Takfläkt utan motor

Dometic GY 20

· mått takkupol 6,4 x 20,0 cm (H x Ø)

· vikt 0,4 kg

9963460 420,00

8 | 2 020,00



8 | Takfläkt med motor

Dometic GY 11

· matningsspänning 12 Volt DC

· luftflöde 65/105 m³/h

· effektförbrukning 30 Watt

· utrustad med en fläkt med 2 steg, kraftfull frånluftsventilation även när motorn är avstängd (3 till 12 m³/h vid vindstyrka mellan 1 och 4 m/s)

· takhålmmått (Ø) 10,5 cm

· mått takkupol 6,4 x 20,0 cm (H x Ø)

· vikt 0,6 kg

9903078 2 020,00

9 | 700,00

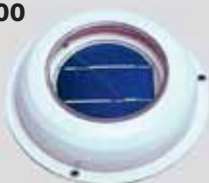

9 | Solcellsfläkt

Perfekt för att bli av med dålig luft i husvagnen, båten, sommarstugan, köket osv. Den är oberoende av el och är därför alltid redo att användas. Lätt att montera, höljet är av plast och stänkskyddat.

total Ø 21,5 cm, hålmmått Ø 11,6 cm.

vit 9985760 620,00

10 | 700,00

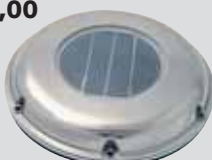

10 | Solcellsfläkt

förkromad, extra platt, hölje av rostfritt stål, hålmmått Ø: 11,6 cm, solcellsytta-Ø: 10 cm, yttre Ø 21,5 cm, höjd över tak 3,6 cm, vikt 0,42 kg.

förkromad 9985761 700,00

11 | 265,00



11 | Fläkt Mistral med fästklämma

Effektiv 12V-fläkt med fästklämma.

· spänning 12 V

· effekt 25 W

· Mått 30 x 16 x 25 cm (B x H x D)

· vikt 0,67 kg

svart

9940983 265,00

Teknisk information om fläkten:

- Mått 40 x 40 cm (B x D)
- Robust och beprövad teknik
- Tystgående 12 V-fläkt med justerbar hastighet
- Borttagbart myggnät på insidan för enkel rengöring
- Till- och frånluftsfunktion
- Låg strömförbrukning (0,2-1,9 A)
- Högt luftflöde, upp till 1 500 m³ i timmen
- Regnsensorn stänger luckan när det är vått ute
- 12 V-drift



Fantastic Vent

Ut med varm och kvav luft – in med frisk och ren luft: Det klarar modellerna Fantastic Vent på bara några minuter. Och det behagligt tystlåtet och energisnålt. Kärnan i denna verkligt underbara ventilationslösningen är ett effektstarkt fläkthjul som är fast integrerat i takluckan och som kan styras efter behov. Fantastic Vent arbetar med takluckan lite öppen och ger en behaglig luftström utan att något drag uppstår. Finns i tre olika modellvarianter.

 12 | från **3 450,00**

 13 | **4 765,00**

 14 | **5 485,00**

BESTÄLL TILL DIREKT

Fjärrkontroll till modell 7350

 svart **9924517 1 065,00**
12 | Fantastic Vent 2250

Takfönster med 3 fläktnivåer och integrerad termostat

- manuell öppning av takkupolen
- manuell inställning av fläkten (3 nivåer)
- integrerad termostat

 Yttermått 42 x 42 cm **9955043 3 450,00**

 Yttermått 47 x 47 cm **9955045 3 450,00**
13 | Fantastic Vent 3350

Takfönster med 3 fläktnivåer och integrerad termostat

- elektrisk öppning av takkupolen
- manuell inställning av fläkten (3 nivåer)
- regnsensor
- integrerad termostat

 Yttermått 47 x 47 cm **9955047 4 765,00**
14 | Fantastic Vent 7350

Takfönster med integrerad, reglerbar fläkt

- automatisk öppning av takkupolen
- automatisk styrning av fläkten (termostat)
- manuell inställning av fläkten (13 steg)
- regnsensor
- fjärrkontroll med hållare på väggen

 Yttermått 47 x 47 cm **99261705 485,00**

modell	12 2250	12 2250	13 3350	14 7350
Yttermått	42 x 42 cm	47 x 47 cm	47 x 47 cm	47 x 47 cm
Takhålmått	35 x 35 cm	35 x 35-40 x 40 cm	35 x 35-40 x 40 cm	35 x 35-40 x 40 cm
Höjd över tak	12,5 cm	12,5 cm	12,5 cm	12,5 cm
Regnsensor	nej	nej	ja	ja
Öppning	manuell	manuell	autom.	autom.
Fjärrkontroll	-	-	-	ja
Till-/frånluft	ja/ja	ja/ja	ja/ja	ja/ja
Termostat	ja	ja	ja	ja
vit	9955043	9955045	9955047	9926170
pris	3 450,00	3 450,00	4 765,00	5 485,00

Takluckorna Heki

BÄST SÄLJARE

 15 | **1 375⁰⁰**

 16 | från **1 660⁰⁰**

spoiler som tillbehör för att minimera bruset

15 | Mini Heki S – för husvagnen

- innerram med mörkläggnings och insektskydd (steglöst inställbara oberoende av varandra)
- lätt att ställa in med handtag
- akrylglas
- spoiler som minskar bruset från vinden finns att få som tillbehör

16 | Mini Heki Style – både för husbil och husvagn

- innerram med mörkläggnings och insektskydd (steglöst inställbara oberoende av varandra)
- glaskupolen ställs in bekvämt med ett praktiskt bygelsystem
- dubbelt akrylglas
- spoiler som minskar bruset från vinden kan fås som tillbehör

Modell	15 Mini Heki S	16 Mini Heki Style		
Husbil	-	ja		
Husvagn	ja	ja		
Manövrering	handtag	Bygel		
Fasta inställningssteg	5	3		
Max. öppningsvinkel	-	50°		
PMMA-glas	Enkel	Dubbel		
mörkläggnings	Enkelplisserad	Enkelplisserad		
insektskydd	Enkelplisserad	Enkelplisserad		
Rammaterial	ASA	ASA		
Ramens färg: RAL 9001	ja	ja		
Taktjocklek (mm)	23-42	43-60		
25-42	43-60			
Hälmått (mm)	400 x 400	400 x 400		
Inbyggnadsmått (mm)	500 x 500	550 x 510		
Vikt (kg)	2,9	3,3		
	art.nr	art.nr	art.nr	art.nr
Heki (m. säkerhetsventilation)	9982814	9982815	9940578	9940605
pris	1 375,00	1 375,00	1 660,00	1 660,00
Heki (utan säkerhetsventilation)	-	-	9940576	9940577
pris	-	-	1 730,00	1 730,00
Spoiler				
art.nr	9964771		9964771	
pris	620,00		620,00	

Takfönster Heki



- Heki kan levereras med byggel och handvev, med eller utan säkerhetsventilation.
- Passar både till husbilar och husvagnar.
- Innerram med mörkläggning och insektskydd (steglöst inställbara oberoende av varandra)
- Maximal öppningsvinkel: 45° eller 60°
- Dubbelt akrylglas
- Handveven är steglöst inställbar
- Byggelmodell med tre inställningslägen: helt öppen, halvöppen och ruskvädersläget



1 | från **7 585⁰⁰**



2 | **10 285⁰⁰**



3 | från **5 720⁰⁰**

1 | Heki 2/Heki 2 deLuxe

- För husvagnar
- Gasfjädrar gör det lätt att ställa in takluckan
- Dubbelveckad Duette-gardin med cellstruktur
- Med integrerad belysning (Heki 2 deLuxe)

2 | Heki 3

- För husbilar och husvagnar
- Utan belysning
- Dubbelveckad Duette-gardin med bikakes-struktur

3 | Midi Heki Style GD

- för husbilar och husvagnar
- det stora takhölmåttet ger en optimal ventilation
- maximal öppningsvinkel: 45° eller 60°
- med eller utan säkerhetsventilation

Modell	1 Heki 2	1 Heki 2 deLuxe	2 Heki 3	3 Midi Heki Style (Byggel)	3 Midi Heki Style (Vev)
Husbil	-	-	ja	ja	ja
Husvagn	ja	ja	ja	ja	ja
Manövrering	Byggel	Byggel och vev	Vev	Byggel	Vev
Fjärrkontroll	-	-	-	-	-
Fasta inställningssteg	3	3	steglös	3	Steglös
Max. öppningsvinkel	55°	55°	70°	45°	60°
12 V-lampor (Watt)	-	4 x 5	-	-	-
PMMA-glas	Dubbel	Dubbel	Dubbel	Dubbel	Dubbel
mörkläggning/	rullgardinssystem	Dubbel	Dubbel	Enkel	Enkelt
insektskydd		plisserad	plisserad	plisserad	plisserad
Rammaterial	ASA	ASA	ASA	ASA	ASA
Färg på ramen RAL 9001	ja	ja	ja	ja	ja
Standard-taktjockl. (mm)	25-32	25-32	25-32	30-34	30 - 34
möjlig taktjockl. (mm)	25-60	25-60	25-60	25-29/ 35-60	25-29/ 35-60
Hölmått (mm)	960 x 655	960 x 655	960 x 655	700 x 500	700 x 500
Vikt (kg)	11,0	11,5	15,0	8,0	8,5

heki (med säkerhetsventilation)

				vit	grå	
art.nr	9963671	9963672	-	9941091	9942774	9941440
pris	7 585,00	9 665,00	-	5 720,00	5 720,00	7 635,00

heki (utan säkerhetsventilation)

art.nr	-	-	9942642	9941437	9942775	9941451
pris	-	-	10 285,00	5 960,00	5 960,00	7 750,00
Spoiler	110 cm	110 cm	110 cm		80 cm	80 cm
art.nr	9964790	9964790	9964790	9964770		9964770
pris	860,00	860,00	860,00	740,00		740,00

Tillbehör för Heki-takluckor

4 | Adapterram

För montering av takluckorna Dometic Mini Heki och takklimatanläggningarna Dometic Freshjet.

Hölmått över 40 cm	9907545	500,00
Till trapetsplåttak Fiat Ducato	9912546	945,00

5 | Monteringsset Midi Heki Style

(Taktjockleken 30-34 mm ingår redan i leveransen)

Taktjocklek 25-29 mm	9963680	240,00
Taktjocklek 35-42 mm	9963681	255,00
Taktjocklek 43-52 mm	9963682	260,00
Taktjocklek 53-60 mm	9963683	315,00

6 | Monteringsset Heki 2 + 3

(Taktjockleken 25-32 mm ingår redan i leveransen)

Taktjocklek 32-39 mm	9963675	195,00
Taktjocklek 39-46 mm	9963676	245,00
Taktjocklek 46-53 mm	9963677	280,00
Taktjocklek 53-60 mm	9963678	300,00

7 | Förregling Midi Heki med byggel

Eftermonteringssats **9941597** **350,00**

8 | Adapterram till Midi Heki fram

Till trapetsplåttak (Fiat)

9921557 **775,00**

9 | Adapterram till Midi Heki bak

Till trapetsplåttak (Fiat)

9921562 **945,00**



10 | från **1 075,00**

genomsiktig
utan 12 V-fläkt

10 | Taklucka Vent

- aerodynamisk form och modern design
- monteras på taket med ett skruvklämsystem utan borrar
- rullgardins- och mörkläggningsramen kan rullas upp till 3 olika lägen
- som tillval även med 12 V-fläkt
- väderbeständig och slagtålig plast

Taklucka Vent

Vit lucka **9963490 1 075,00**
Genomsiktig lucka **9963493 1 195,00**

Tekniska uppgifter:

inbyggnadsmått 40 x 40 cm (L x B)
innerram 45,8 x 46,2 cm (L x B)
höjd över tak 7,8 cm (stängd)
taktjocklek 25–60 mm
vikt 3,0 kg
strömförbrukning för 12 V-versionen 0,17–3A
Ø på fläkten 30 cm



vit utan 12 V-fläkt



12 V-fläkt transparent

Taklucka Vent (12 V-fläkt)

klar **9963489 2 795,00**
vit **9963488 2 415,00**

Tekniska uppgifter:

- vikt 1,6 kg
- strömförbrukning för 12 V-version 0,17 – 3A
- Ø fläkt 30 cm
- under- och överspänningsskydd
- luftflödet inställbart i 6 steg
- rotationsriktning:
- * MIN = 3,7 m³/min. (2 W - 0,15 A)
- * MAX = 20 m³/min. (34 W - 2,80 A)

Monteringspaket

För taktjocklekar 40–60 mm
9963499 110,00

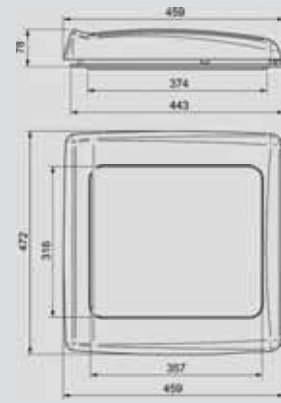

11 | Ventilator Kit 12V till takluckor

Med hjälp av Ventilator Kit kan man bygga om takluckan Thule Vent till en fläkt. Passar även till äldre Omnivent-takluckor.

9918729 1 590,00



11 | **1 590,00**

DINA FÖRDELAR

tystgående fläkt med 6 nivåer som kan kopplas om mellan till- och frånluftsventilation, turboboost-funktion och anslutningsmöjlighet till en extern styrning.

DOMETIC

Takluckor – skydd mot sol, regn och snö



12 | från **1 065,00**

12 | Takluckan Micro Heki

För husbilar och husvagnar. Detta superkompakta takfönster är specialutvecklat för badrummet. Passar takhål med hålmått 280 x 280 mm och kan öppnas och stängas för hand med ett spaksystem.

Mått 28 x 28 cm (L x B), vikt 1,7 kg

med säkerhetsventilation, utan mörkläggning **9940875 1 065,00**
utan säkerhetsventilation, utan mörkläggning **9940876 1 135,00**
med säkerhetsventilation, med mörkläggning **9940877 1 185,00**
utan säkerhetsventilation, med mörkläggning **9940878 1 255,00**

Tillbehör

13 | från **100,00**

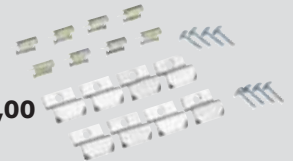

13 | Monteringsats Micro Heki

För montering av takluckan Micro-Heki. För taktjocklekar på 43–60 mm är det absolut nödvändigt att man använder adapterramen Micro Heki!

Taktjocklek 24–25 mm och 43 mm	9940879	100,00
Taktjocklek 26–27 mm och 44–45 mm	9940880	100,00
Taktjocklek 28–29 mm och 46–47 mm	9940881	100,00
Taktjocklek 30–31 mm och 48–49 mm	9940882	100,00
Taktjocklek 32–33 mm och 50–51 mm	9940883	100,00
Taktjocklek 34–35 mm och 52–53 mm	9940884	99,00
Taktjocklek 36–37 mm och 54–55 mm	9940885	99,00
Taktjocklek 38–39 mm och 56–57 mm	9940886	99,00
Taktjocklek 40–41 mm och 58–59 mm	9940887	99,00
Taktjocklek 42 mm och 60 mm	9940888	99,00

14 | från **85,00**



14 | Adapterram Micro Heki

För att montera Micro Heki i tak med tjocklek 43–60 mm är det absolut nödvändigt att man använder adapterramen i kombination med respektive monteringsset.

9940719 85,00

→ Lämpiga vårdande produkter hittar du på www.movera.com

1 | Fönsterrullgardin CarPlissee S7P

Den enkelt veckade mörkläggningsduken och insektskyddet kan klickas samman som en enhet eller separat och justeras steglöst med en hand.

hålmått (B x H mm)	beställningsmått (B x H mm)	art.nr	pris
280 x 380	233 x 352	9943198	2 975,00
490 x 500	443 x 472	9943199	3 450,00
560 x 465	513 x 437	9943202	3 450,00
700 x 510	653 x 482	9943203	3 450,00
750 x 465	703 x 437	9943204	3 450,00
818 x 315	771 x 287	9943205	3 450,00
960 x 450	913 x 422	9929388	3 930,00
985 x 465	938 x 437	9943207	3 930,00



1 | från **2 975,00**

NY

NY

2 | från **5 005,00**

Alla fönster som markerats med "x" är ej lagervara. Leveranstid cirka tre veckor. Observera att reträtten ej gäller för felmätningar.

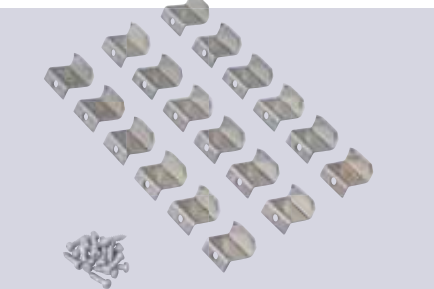

3 | Tillbehörsmonteringsatts för S7P-fönster

Monteringsattsarna som motsvarar fönstermåttarna är nödvändiga tillbehör för monteringen av S7P-aluminiumfönstren och gör dem mycket enkla. Inkluderar monteringsklamrar och skruvar för befintlig väggjocklek.

Väggjocklek 22 - 23 mm	9925607	145,00
Väggjocklek 24 - 25 mm	9943209	145,00
Väggjocklek 26 - 27 mm	9929949	145,00
Väggjocklek 28 - 29 mm	9943212	145,00
Väggjocklek 30 - 31 mm	9943213	145,00
Väggjocklek 32 - 33 mm	9943214	145,00
Väggjocklek 34 - 35 mm	9943215	180,00
Väggjocklek 36 - 37 mm	9943216	180,00
Väggjocklek 38 - 39 mm	9943217	180,00
Väggjocklek 40 - 41 mm	9943218	180,00
Väggjocklek 42 - 43 mm	9925687	180,00

2 | Topphängt fönster S7P

ALUMINIUMRAMFÖNSTER

Krökningsradie 5 000 mm: Den svagt krökta ytterytan gör fönstersystemen från Dometic S7P-serien idealiska för skåpbilar. Pulverlackerade aluminiumprofiler minskar vikten, säkerställer en excellent värmeisolering och en hög ytkvalitet. Med sin extraordinära design och det perfekta anpassade mörkläggningsystemet är aluminiumfönstren ett verkligt alternativ till polyuretanfönster.

beställningsmått (B x H mm)	totalmått (B x H mm)	öppningens mått Topphängt fönster (B x H mm)	art.nr	pris
280 x 380	308 x 408	230 x 330	9925685	5 005,00
490 x 500	518 x 528	440 x 450	9925606	5 005,00
560 x 465	588 x 493	510 x 415	9943192	5 005,00
700 x 510	728 x 538	650 x 460	9943193	5 485,00
750 x 465	778 x 493	700 x 415	9925686	5 485,00
818 x 315	843 x 343	768 x 265	9943195	5 485,00
960 x 450	988 x 478	910 x 400	9929104	5 485,00
985 x 465	1013 x 493	935 x 415	9926091	6 270,00



4 |

4 | Topphängt fönster S4 (med steglös inställning)

Färdigmonterat i förväg med steglöst inställbara teleskopgångjärn och säkrade fönsterreglar.



5 |

5 | Skjutfönster S4

med säkerhetsbeslag den främre rutan (i körriktningen) kan skjutas, den bakre sitter fast.

· skjutfönster som passar till höger/vänster

ytermåttet är inte måttet på glaset

Måtttabell för S4-ramfönster med hörnradi R12

beställningsmått (B x H mm)	totalmått (B x H mm)	hålmått (B x H mm)	öppningens mått Topphängt fönster (B x H mm)	4 Topphängt fönster		5 skjutfönster			
				art.nr	pris	art.nr	pris		
350 x 500	393 x 531	343 x 498	254 x 354	-	9961001	4 290,00	-	-	-
500 x 300	544 x 330	499 x 298	404 x 154	-	9961771	3 930,00	-	-	-
500 x 350	544 x 380	500 x 348	404 x 204	-	9961002	4 480,00	-	-	-
500 x 450	544 x 480	500 x 448	404 x 304	-	9961003	4 645,00	-	9962770	4 765,00
550 x 550	594 x 581	549 x 549	454 x 404	-	9961005	5 365,00	-	-	-
550 x 600	594 x 631	549 x 599	454 x 454	x	9961007	5 485,00	-	-	-
600 x 500	644 x 531	599 x 498	504 x 354	-	9961008	5 365,00	-	9962776	5 435,00
600 x 600	644 x 631	599 x 599	540 x 454	x	9961009	5 840,00	-	9962778	5 960,00
700 x 300	745 x 330	700 x 298	604 x 154	-	9961012	4 645,00	-	9962780	4 840,00
700 x 400	745 x 430	702 x 398	604 x 254	-	9961048	5 435,00	-	9962782	5 365,00
700 x 450	745 x 481	702 x 448	604 x 304	-	9961013	5 720,00	-	9962784	5 840,00
700 x 550	745 x 581	700 x 549	604 x 404	-	9961014	6 150,00	x	9962786	6 270,00
700 x 600	745 x 631	702 x 599	604 x 404	x	9961015	6 270,00	x	9962788	6 390,00
750 x 600	797 x 631	750 x 599	654 x 454	-	9961018	6 390,00	x	9962792	7 515,00
800 x 350	846 x 380	800 x 347	704 x 204	-	9961019	5 435,00	-	9962794	5 555,00
800 x 450	846 x 481	801 x 450	704 x 304	-	9961022	5 960,00	-	9962796	6 080,00
900 x 400	948 x 430	902 x 398	804 x 254	-	9961023	6 150,00	-	9962800	6 390,00
900 x 450	948 x 481	902 x 448	804 x 304	-	9961024	6 270,00	-	9962802	6 630,00
900 x 500	948 x 531	902 x 499	804 x 354	-	9961025	6 795,00	-	9962804	7 155,00
900 x 550	948 x 581	902 x 549	804 x 404	-	9961026	6 795,00	-	9962806	8 110,00
900 x 600	948 x 631	902 x 599	804 x 454	-	9961027	7 155,00	x	9962808	8 710,00
1000 x 450	1048 x 481	1002 x 488	904 x 304	-	9961028	6 870,00	-	-	-
1000 x 500	1048 x 531	1002 x 499	904 x 354	-	9961029	7 155,00	-	9962810	7 395,00
1000 x 600	1048 x 631	1002 x 599	904 x 454	-	9961031	7 870,00	-	9962814	9 255,00
1000 x 800	1048 x 832	1002 x 800	904 x 654	x	9961032	9 065,00	-	-	-
1100 x 450	1148 x 481	1103 x 448	1004 x 304	-	9961033	7 275,00	-	9962818	7 515,00
1100 x 550	1148 x 581	1102 x 549	1004 x 404	-	9961034	7 990,00	-	-	-
1200 x 300	1248 x 330	1201 x 297	1104 x 154	-	9961036	6 630,00	-	-	-
1200 x 500	1249 x 531	1203 x 500	1104 x 354	-	9961038	8 110,00	-	-	-
1200 x 600	1249 x 631	1201 x 599	1104 x 454	-	9961039	8 825,00	-	9962820	10 140,00
1300 x 600	1343 x 631	1297 x 599	1204 x 454	-	9961044	9 425,00	x	9962824	10 810,00
1450 x 550	1500 x 581	1453 x 549	1354 x 404	-	9961045	9 975,00	-	-	-
1450 x 600	1500 x 631	1454 x 599	1354 x 454	-	9961816	9 975,00	-	9962826	11 095,00

Fönsterrullgardin DB3H

- ny, modern design
- förmonterat och perfekt anpassat till de befintliga fönstermåten
- mörkläggningen och insektsskyddet kan ställas in steglöst
- material med cellstruktur för optimal mörkläggning och excellent värmeisolering
- maximalt synfält tack vare smala profiler
- inga synliga skruvar
- rullgardinen och insektsskyddet kan spännas efter utan verktyg
- färg gräddvit



Produkt (mått A x mått B mm)	Mått C (mm)	Mått D (mm)	Mått E (mm)	Art.nr	Pris
485 x 700	559	775	500	9942696	1 730,00
535 x 700	609	775	550	9942697	1 780,00
585 x 700	659	775	600	9942698	2 020,00
635 x 700	709	775	650	9942699	2 020,00
685 x 700	759	775	700	9942755	2 140,00
735 x 700	809	775	750	9942756	2 140,00
785 x 700	859	775	800	9942757	2 260,00
885 x 700	959	775	900	9942758	2 375,00
985 x 700	1059	775	1000	9942759	2 495,00
1085 x 700	1159	775	1100	9942764	2 570,00
1185 x 700	1259	775	1200	9942765	2 690,00
1285 x 800	1359	875	1300	9942766	2 925,00
1385 x 800	1459	875	1400	9942767	3 045,00
1485 x 800	1559	875	1500	9942768	3 405,00
1585 x 800	1659	875	1600	9942769	3 450,00

Fönsterrullgardin DB1R

Detta nya rullgardinssystem passar harmoniskt in i interiören på moderna fordon. Mörkläggningsgardinen och insektsskyddet kan ställas in steglöst. Insektsskyddet kan monteras upp till eller ned till, som man vill. färg gräddvit

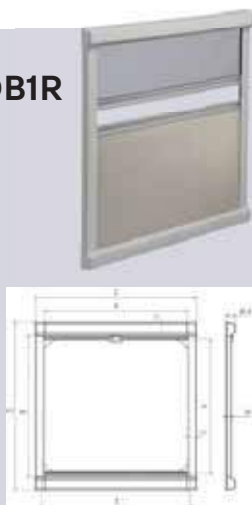

Produkt (mått A x mått B mm)	Mått C (mm)	Mått D (mm)	Mått E (mm)	Art.nr	Pris
480 x 330	554	436	500	9942633	1 185,00
480 x 530	554	636	500	9942644	1 255,00
580 x 530	654	636	600	9942648	1 375,00
580 x 630	654	736	600	9942649	1 420,00
680 x 430	754	536	700	9942652	1 420,00
680 x 530	754	636	700	9942653	1 615,00
680 x 630	754	736	700	9942654	1 615,00
780 x 530	854	636	800	9942655	1 615,00
780 x 630	854	736	800	9942656	1 660,00
880 x 330	954	436	900	9942657	1 420,00
880 x 530	954	636	900	9942658	1 660,00
880 x 630	954	736	900	9942659	1 730,00
980 x 530	1054	636	1000	9942663	1 730,00
980 x 630	1054	736	1000	9942664	1 730,00
1080 x 530	1154	636	1100	9942665	1 730,00
1080 x 630	1154	736	1100	9942666	1 780,00
1180 x 330	1254	436	1200	9942667	1 540,00
1180 x 530	1254	636	1200	9942668	1 780,00
1180 x 630	1254	736	1200	9942669	1 780,00
1280 x 530	1354	636	1300	9942671	1 780,00
1280 x 630	1354	736	1300	9942672	1 780,00
1580 x 630	1654	736	1600	9942686	2 140,00

Rullgardin för taklucka DB1R

Mått (mm)	art.nr	pris
410 x 480	9942687	1 185,00
470 x 480	9942688	1 185,00
510 x 580	9942689	1 495,00

Rastrollo 3000

Det kompletta systemet

- mörkläggningsgardinen och insektsskyddet kan ställas in oberoende av varandra och sättas fast i olika positioner
- bromsad fjädermotor
- platsbesparande montering ovanför fönsteröppningen
- reflekterar värmen utmärkt tack vare aluminiumskiktet
- mycket effektivt insektsskydd
- lätt att montera

ytermåttet är inte
måttet på glaset



produkt (mått A x mått B mm)	Mått C (mm)	Mått D (mm)	Mått E (mm)	vit Art.nr	grå Art.nr	Pris
660 x 710	679	804	600	9966005	9966060	1 255,00
710 x 710	729	804	650	9966006	9966061	1 375,00
760 x 710	779	804	700	9966007	9966062	1 420,00
810 x 710	829	804	750	9966008	9966063	1 420,00
860 x 710	879	804	800	9966009	9966064	1 420,00
960 x 710	979	804	900	9966011	9966065	1 420,00
1060 x 710	1079	804	1000	9966012	9966066	1 540,00
1160 x 710	1179	804	1100	9966013	9966067	1 615,00
1260 x 710	1279	804	1200	9966014	9966068	1 660,00
1360 x 810	1379	904	1300	9966015	9966069	1 780,00
1460 x 810	1479	904	1400	9966016	9966071	1 850,00
1510 x 810	1529	904	1450	9966017	9966072	1 900,00
1560 x 810	1579	904	1500	9966018	9966073	1 970,00
1610 x 810	1629	904	1550	9966019	9966074	1 970,00
1660 x 810	1679	904	1600	9966021	9966075	2 020,00
1760 x 810	1779	904	1700	9966022	9966076	2 260,00



Kombi-mörklägning REMIbase II NY

Med den genialt utformade kombinationsrullgardinen kan insynsskydd och ventilation justeras individuellt och steglöst. Det högkvalitativa svarta myggnätet framträder kontrastfullt och modernt mot den gräddvita plisserade mörkläggningsgardinen. Dessutom har den specialbelagda plisségardinen utmärkta isoleringsegenskaper. REMIbase är dessutom lämplig som rullgardin till takluckor för eftermontering. Färg vit.

Fönsteröppning (B x H mm)	Totalmått (B x H mm)	art.nr	pris
500 x 450	577 x 538	9943239	1 080,00
520 x 500	597 x 588	9943241	1 135,00
600 x 450	677 x 538	9943242	1 230,00
700 x 350	777 x 438	9943358	1 230,00
700 x 400	777 x 488	9943244	1 250,00
700 x 520	777 x 608	9943245	1 315,00
800 x 400	877 x 488	9943246	1 305,00
900 x 400	977 x 488	9943247	1 350,00
900 x 500	977 x 588	9943248	1 400,00
900 x 520	977 x 608	9943249	1 415,00
1000 x 500	1077 x 588	9943359	1 460,00
1100 x 600	1177 x 688	9943361	1 605,00
1200 x 500	1277 x 588	9943362	1 585,00
1300 x 600	1377 x 688	9943363	1 705,00
1450 x 550	1527 x 638	9943255	1 765,00



Kombi-kassett-rullgardin REMIflair I NY

Den högkvalitativt bearbetade dubbla kassettrullgardinen placeras direkt framför fönstret och ger rummet en hemtrevlig atmosfär. Den aluminiumbelagda solskyddsfolien garanterar en mycket bra mörkläggning och erbjuder en utmärkt isolering mot värme och kyla. Effektivt insektskydd, låga utrymmeskrav och enkel montering gör REMIflair till en riktig allrounder. färg vit.

Fönsteröppning (B x H mm)	Totalmått (B x H mm)	art.nr	pris
680 x 595	750 x 700	9943224	795,00
730 x 595	800 x 700	9943237	815,00
770 x 528	840 x 633	9943236	815,00
830 x 595	900 x 700	9943235	870,00
930 x 595	1000 x 700	9943374	910,00
930 x 895	1000 x 1000	9943234	1 030,00
940 x 658	1010 x 763	9943233	920,00
1030 x 595	1100 x 700	9943232	975,00
1130 x 595	1200 x 700	9943223	1 015,00
1230 x 695	1300 x 800	9943229	1 105,00
1270 x 658	1340 x 763	9943238	1 105,00
1330 x 695	1400 x 800	9943228	1 165,00
1430 x 695	1500 x 800	9943227	1 220,00
1530 x 695	1600 x 800	9943226	1 275,00
1630 x 695	1700 x 800	9943225	1 315,00
1730 x 695	1800 x 800	9943231	1 405,00
1830 x 695	1900 x 800	9943285	1 445,00



1 | Bordsglidskena

Med en knapptryckning kan man utan problem skjuta bordet åt höger eller vänster, eller ta bort det.

Ingår i leverans: övre fästprofil 95 cm lång, den andra 50 cm lång, båda anodiserade och silverfärgade. 4 gråa ändstycken till profilerna, 2 gråa hållare till bordsskivan (utan bakgrund).

9969985 495,00



2 | från 99,00



5 | 89,00 6 | 280,00 7 | 250,00



3 | från 285,00



11 | 635,00

● passar till bordsbän 70 cm



4 | 400,00



8 | 62,00



9 | 125,00



10 | 115,00



12 | 125,00



13 | 145,00



14 | 43,00

● passar till bordsbän 70 cm

2 | Breddningsbeslag till bord

Av bronsfärgad, anodiserad aluminium, med svarta plastdelar

25 cm 9969965 99,00
40 cm 9969966 115,00

3 | Ledat stödben

Gjord av ett ovallt aluminiumrör (50 x 25 mm), silverfärgat och eloxerat. Kan ställas in i två höjdlägen med en skjutknapp. Totalhöjd 67,5 cm, höjd i nedfällt läge 31,5 cm, vikt 0,5 kg

ljusgrå 9969930 285,00
antracit-metallic 9969932 295,00

4 | Hållare till bordsskiva

För nedfällbara bordsskivor eller hyllor. Kan belastas upp till 95 kg (på mitten) och 50 kg längst ut vid kanten av bordsskivan. Aluminium. 25,2 cm

9969972 400,00

5 | Bordsbän

Med bordshållare. Ljusgrå färg, stål. 70 cm

9969013 89,00

6 | Fällbart stödben

Höjd 67,5 cm, diameter 3 cm ljusgrå

9969950 280,00

7 | Bordsbän

70 cm, krom

9983695 250,00

8 | Skruvmonterad hållare till bordsbän

som reservdel till art.nr 9969013, Plast

9969014 62,00

9 | Aluminiumfästskena till bord

80 cm

9961010 125,00
Grundpris per 1 meter = 156,25

10 | Bordslister

58 cm

9961020 115,00
Grundpris per 1 meter = 198,26

11 | Trefot till bordsbän, hopfällbar

För bordsbän 70 cm, Plast

9983696 635,00

12 | Utanpåliggande fästbeslag

Krom för bordsbän 70 cm, ytterdiameter 165 mm

9983697 125,00

13 | Infällt fästbeslag

Krom för bordsbän 70 cm

9983698 145,00

14 | Täcklock

Till infällt eller utanpåliggande fästbeslag, Plast

9983699 43,00

Pelarbordsstativ



☆ Den platta och lätthanterade manövreringsspaken ger optimalt benutrymme.

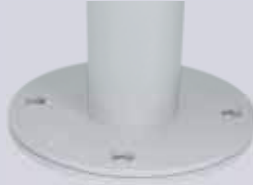

☆☆ Foten kan vridas hur många varv som helst och stannar stabilt i vilken position som helst.



☆☆☆ Det skjutbara fästet till bordsskivan glider nästan helt ljudlöst och kan ställas in i vilket läge som helst. Klämspaken är alltid lätt att komma åt från båda sidor.



1 | 2 620,00

1 | Pelarbordsstativ Primero Comfort Hpk

Steglös höjdställning, 36 cm lyfthöjd, fastskruvad fot.

- Höjd 30 - 66 cm
- vikt 7,7 kg

9916970 2 620,00



2 | 3 330,00

2 | Pelarbordsstativ Primero Comfort HPG

Steglös höjdställning, lyfthöjd 36 cm, fristående version med stor fot.

- Höjd 31 - 67 cm
- vikt 13,3 kg

9916971 3 330,00



3 | 2 815,00

3 | Pelarbordsstativ Primero Comfort HSK

Steglös höjdställning, lyfthöjd 36 cm, kan skruvas fast, med svängbart beslag.

- Höjdmått 32,5-68,5 cm
- Vikt 10,0 kg

9941353 2 815,00



4 | 5 065,00

4 | Pelarbordsstativ Primero Comfort HVD

Steglös höjdställning, lyfthöjd 36 cm, patentanmäld plattformskjutning som kan ställas in fritt, kan vridas 360° med vridfot. Klämspaken är alltid lätt att komma åt från 2 sidor.

- Höjdmått 35-71 cm
- vikt 12,3 kg

9916973 5 065,00



5 | 4 135,00

5 | Pelarbordsstativ Primero Comfort HVK

Steglös höjdställning, lyfthöjd 36 cm, patentanmäld plattformskjutning som kan ställas in fritt. Klämspaken är alltid lätt att komma åt från 2 sidor.

- Höjdmått 34,5 - 70,5 cm
- vikt 10,9 kg

9916972 4 135,00



6 | Pelarbord CATCH (HPG)

· Steglös höjdställning: 31,2-66,1 cm

· fristående

· Max. skivvikt 6,3 kg

· Max. belastning övre position: 40 kg

· Max. belastning undre position: 80 kg

9943259 3 005,00

7 | Højbart bordsstativ

Lätt att ställa in på höjden (30 - 71 cm) med hjälp av fällmekanismen. Fotens bredd 60 cm

Längd	Höjd	Varuslag	Pris
60	75 cm	9969900	1 745,00
60	60 cm	9969910	1 695,00
75	75 cm	9969940	1 705,00
60	60 cm	9969990	1 695,00



7 | 1 695,00

brun

8 | 250,00

Levereras utan bordsskiva

finns i två färger

finns i två storlekar

8 | Golvinfästning

Till højbart bordsstativ

9969870 250,00



9 | 71,00



10 | 32,00



11 | 68,00



12 | 69,00



13 | 85,00



14 | 215,00

finns i två färger



15 | 125,00



16 | 130,00



17 | 130,00



18 | 145,00



20 | 49,00



21 | 68,00



22 | 68,00



19 | 235,00

Klädstängen kan användas med artikel 9941354+9941355.



23 | 72,00

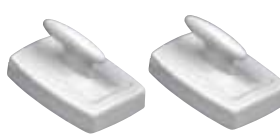

24 | 72,00



25 | från 52,00

finns i tre längder



26 | 60,00



27 | 21,00

9 | **HYMER-klädkrok**

Dubbel lackering i RAL 9006.

9936698 71,00

Dubbel lackering i matt nickel.

9936701 71,00

10 | **HYMER-klädkrok av plast**

Silverfärgad sockel (aluminium), antracitgrå krok

9936704 32,00

11 | **Hattkrok**

Sätts på kroklisten med art.nr 9936695.

9936696 68,00

12 | **Kroklister**

med 2 krokar. Mått ca 5 x 5 cm (B x H).

9936695 69,00

13 | **Kroklister**

med 3 krokar. Mått ca 10 x 5 cm (B x H).

9936697 85,00

14 | **Fällbar klädkrok**

Underdel av plast, krok av zamak

Mått 1,7 x 8,0 x 2,0 cm (B x H x D)

krom, högglans 9940937 215,00

15-18 | **Uppfällbar klädkrok**

Underdel av zamak, krok och överdel av plast.

15 | silver, 2-fach 9941354 125,00

16 | silver, 3-dubbel 9993672 130,00

17 | chrom, 2-fach 9941355 130,00

18 | krom, 3-dubbel 9940936 145,00

19 | **Klädstång för dubbelkrok**

Inkl. 2 plastclips (3 delar), 99,5 cm

silver 9942623 235,00

20 | **Dubbel klädkrok**

Polerad lättmetall, 4,0/2,5 cm

3 st. 9969310 49,00

21 | **Väggkrokar**

Enkel, dold skruvmontering, eller limning med Sikaflex.

2 st. 9969301 68,00

22 | **Rundclips ljusgrå**

För rundrör Ø 1,6-2,5 cm, väggavstånd beroende på rörets diameter 1,5-2,0 cm. Skruvas fast, eller limmas fast med Sikaflex.

2 st. 9969303 68,00

23 | **Liten handdukhållare**

Skrivas fast, eller limmas fast med Sikaflex.

Inkl. 2 x fästplatta, ljusgrå färg.

2 st. 9969306 72,00

24 | **Elliptisk handdukhållare**

Skrivas fast, eller limmas fast med Sikaflex. inkl. 2 x fästplatta, ljusgrå färg.

2 st. 9969307 72,00

25 | **T-gardinskena**

2 m 9974580 52,00

Grundpris per 1 meter = 26,00

9974590 71,00

Grundpris per 1 meter = 23,64

5 m 9974600 105,00

Grundpris per 1 meter = 21,00

26 | **Gardinringar**

till T-skena

25 st. 9974520 60,00

27 | **Hållare**

för T-skena

6 st. 9974530 21,00



28 | 140,00

29 | 150,00



30 | 52,00



31 | 65,00

28 | **Ljusgrå kroklister**

Rör Ø 1,2 cm x 40 cm

6 st. 9969305 140,00

29 | **Handdukhållare, ljusgrå**

Rör Ø 2 cm x 60 cm. Väggavstånd 3,5 cm

9969304 150,00

30 | **Självhäftande kardborreband (öglor och krokar)**

60 cm 9915801 52,00

Grundpris per 1 meter = 86,63

31 | **Luckhållare**

Ingen förvaringslucka kan slå igen av sig själv längre.

2 st. 9968980 65,00



32 | 180,00

31 | **Uppspänt pryflförvaringssystem**

består av en 1,5 cm lång gummisnodd (Ø 4 mm), och av 6 hakar inkl. täcklock. Hakarna sätts dit var och en för sig där man vill ha dem. Monteringsskruvar ingår inte i leveransen.

9966310 180,00



1 | Monteringsram till ytterlucka av typen Athos (färg: vit)

modell	Athos 575	Athos 800
Ytermått (cm)	59,5 x 31,5	84,0 x 34,5
Inbyggnadsmått (cm)	55,2 x 27,7	80,0 x 30,0
Öppning (cm)	53,0 x 25,2	78,0 x 28,0
art.nr	9964704	9964703
pris	995,00	1 210,00



1 | från **995⁰⁰**

2 | Monteringsram till ytterlucka av typ EDU (färg: matt vit)

Plastmonteringsram med låscylinder och nyckel. Den utskurna delen sätts in i ramen, vilket gör att färgen på luckan och fordonets vägg harmoniserar optimalt med varandra. Monteringsramen kan anpassas till väggjockleken. För att hålet ska få rätt mått och monteringen ska bli så exakt som möjligt, medföljer en monteringsmall och en monteringsanvisning.

modell	EDU 350	EDU 575	EDU 800
Ytermått (cm)	40,3 x 33,5	59,5 x 31,5	84,0 x 34,5
Inbyggnadsmått (cm)	36,5 x 29,6	55,2 x 27,7	80,0 x 30,0
Öppning (cm)	33,8 x 26,5	53,0 x 25,2	78,0 x 28,0
art.nr	9964702	9964700	9964701
pris	905,00	985,00	1 180,00

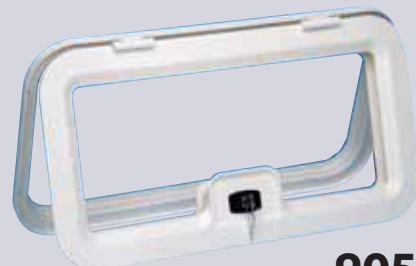

2 | från **905⁰⁰**



3 | från **1 015⁰⁰**

3 | Servicelucka SK4 (färg fiat bianco)

Monteringen kan göras vågrätt eller lodrätt. Med flerpunktslåsning och låssystem (utom för beställningsmått 37,5 x 30,5 cm). Den utskurna delen sätts in igen i luckan som utfyllnad. Passande låscylinder 9991684.

Beställningsmått och hålmått	37,5 x 30,5	70,0 x 30,5	70,0 x 40,5	100,0 x 30,5	100,0 x 40,5
B x H (cm)					
Dagöppning B x H (cm)	33,5 x 26,5	66,0 x 26,5	66,0 x 36,5	96,0 x 26,5	96,0 x 36,5
Väggjocklek (mm)	23-42	23-42	23-42	23-42	23-42
art.nr	9963500	9963501	9963502	9963503	9963504
pris	1 015,00	1 420,00	1 540,00	1 730,00	1 850,00



4 | från **1 015⁰⁰**

- Den utskurna delen sätts in igen i luckan som utfyllnad

4 | Servicelucka SK5 (Fiat Bianco-vit)

Monteringen kan göras vågrätt eller lodrätt. Med flerpunktsfäste och låssystem. Integrerad avluftning för Dometic kassett-toalett. Med inre gångjärn. Passande låscylinder 9905907.

Beställningsmått och hålmått	36,0 x 31,0	65,0 x 35,0
B x H (cm)		
Dagöppning B x H (cm)	33,7 x 28,8	62,5 x 32,6
Väggjocklek (mm)	23-36	23-36
art.nr	9904525	9904526
pris	1 015,00	1 420,00



THETFORD

5 | från **875⁰⁰**

5 | Serviceluckor

vardera 1 styck	Lucka III	Lucka IV	Lucka V	Lucka VI	Lucka VII
Hålmått (cm)	34,9 x 29,6	64,8 x 34,8	74,9 x 29,7	99,7 x 41,9	106,9 x 29,9
Dörröppning (cm)	33,0 x 28,0	63,0 x 33,0	73,0 x 28,0	98,0 x 40,0	105,1 x 28,2
Totalmått (cm)	38,5 x 33,5	70,0 x 39,5	78,5 x 34,0	103,8 x 45,6	110,8 x 34,6
Antal lås	1	2	2	3	3
Vikt (kg)	1,0	1,4	1,5	2,5	2,3
ljusgrå	9942651	[9942682]	9942722	-	9940844
vit	[9942660]	9942681	9942721	9942762	9912257
pris	875,00	1 180,00	1 180,00	1 795,00	1 800,00



- med låscylinder och nyckel

6 | Magnetlås Thetford till dörr III (utan bild)

9940845

105,00



Enskilda lås och tillbehör för eftermontering till Safe-Tec/STS Levereras utan cylinder

DINA FÖRDELAR

- perfekt för eftermontering
- originallås från ledande husvagns- och husbilstillverkare



7 | 260,00



7 | **Fyrkantigt lucklås**

Med förvriddningsskydd

svart	9968935	260,00
fiat-bianco-vit	9968172	260,00

8 | från **365,00**



8 | **Kvartsvarvslås Elipse, litet**

Helt vattentätt och korrosionsskyddat. För instickscylindersatserna STS/Zadi/FF ZWO och FF HSC. Kan användas för vägg-tjocklekar upp till 50 mm. Med regel och monteringsplatta.

Mått 7,8 x 4,2 cm (B x H), vikt ca 150 g

FF HSC-cyl. vit-grå	9968906	365,00
FF HSC-cyl. svart	9968907	365,00
STS/Zadi-cyl. vit-grå	9968908	375,00
STS/Zadi-cyl. svart	9968909	375,00

9 | 360,00



9 | **Kvartsvarvslås Elipse, stort**

11,0 x 4,2 cm (B x H), inkl. regel och monteringsplatta till STS/Zadi-cylinder.

svart	9980677	360,00
-------	----------------	---------------

10 | 260,00



10 | **Lucklås Elipse, litet**

7,8 x 4,2 cm (B x H)

svart	9968931	260,00
-------	----------------	---------------

11 | 260,00



11 | **Lucklås, fyrkantigt**

För vägg-tjocklek 30-45 mm

Mått 5,7 x 4,4 x 7,0 cm (B x H x D)

svart	9968743	260,00
fiat-bianco-vit	9968173	260,00

12 | 510,00



12 | **Infällt lucklås Kubus**

Mått 10 x 8 cm (B x H)

svart	9968169	510,00
fiat-bianco-vit	9968171	510,00

13 | 510,00



13 | **Kvartsvarvslås Salino till lucka**

15 x 7 cm (B x H), för dörrbladstjocklekar på 26-45 mm, med regel och monteringsplatta för cylindrar. färg vit-grå

för STS/Zady cylinder **9980674** **510,00**

14 | 470,00



14 | **Lucklås STS Quadro**

Mått 11,0 x 7,0 x 7,5 cm (B x H x D)

vit (249F)	9942834	470,00
svart	9942835	470,00

Lucklås Quadro HSC-Buchse

svart	9942836	470,00
-------	----------------	---------------

15 | 560,00



15 | **Utvändigt lås**

För vägg-tjocklek 30-45 mm

9968742	560,00
----------------	---------------

17 | 215,00



17 | **Utvändigt husvagnslås**

Favorit 2001, med packning utan cylinder.

Det utvändiga låset kan användas i kombination med det invändiga låset med art.nr 9940565 för dörrtjocklekar på 29-34 mm, eller i kombination med det invändiga låset med art.nr 9968759 för dörrtjocklekar på 35-40 mm.

svart	9940564	215,00
-------	----------------	---------------

18 | 175,00



18 | **Tanklock**

Enligt förordningen om dricksvatten. Med ventilation

signalvitt	9940567	175,00
svart	9968736	175,00
fiat-bianco-vit	9968735	175,00
blå	9980672	160,00

16 | **Lås till gaskofferten**

Med smutsskydd **9968744**

280,00



1 | Dörrlås Favorit 2001

Utvändigt och invändigt lås med packning och 4 skruvar, högerfäste.

29-34 mm	9968922	565,00
35-40 mm	9968923	565,00

Lås och tillbehör
för eftermontering på Safe-Tec/STS
Levereras med cylinder
+ 2 nycklar



2 | 195,00



3 | 420,00



4 | 420,00



5 | 420,00



6 | 420,00



7 | från 235,00



8 | från 250,00

2 | Invändigt lås Europa

Med 9940564 för TS 29-34 mm
Med 9968742 för TS 32-36 mm
med 9940564 för TS 35-40 mm

9940565	195,00
9968759	195,00
9968759	195,00

6 | Lås till gaskoffert

Med smutsskydd 30 mm (B x H)
Smutsskydd till gaskoffertlåset

9968927	420,00
9940984	41,00

3 | Lås till förvaringsutrymme, elliptiskt

litet 7,8 x 4,2 cm (B x H)
stort 11,0 x 4,2 cm (B x H)

9968924	420,00
9968925	420,00

7 | Låscynder

Försedd med tillhållare på utsidan på båda sidor.
Tjocklek 2,5 mm. Användes fr.o.m 2007.

1 instickscynder + 2 nycklar	9949003	235,00
3 instickscynder + 2 nycklar	9949004	420,00
5 instickscynder + 2 nycklar	9949005	590,00

4 | Fyrkantigt lucklås

Med förvriddningsskydd
svart
fiat-bianco-vitt

9968926	420,00
9980676	420,00

8 | STS-låscynder och nyckel med invändigt spår

Med snygga nycklar med invändiga spår, passar också till äldre
STS- och Zadi-låssystem. Tjocklek 3,0 mm. Användes fr.o.m. 2010.

1 instickscynder + 2 nycklar	9980673	250,00
3 instickscynder + 2 nycklar	9980679	425,00
5 instickscynder + 2 nycklar	9980678	625,00

5 | Lucklås, fyrkantigt

Mått 5,7 x 4,4 x 7 cm (B x H x D)
svart
fiat-bianco-vit

9968970	420,00
9968168	420,00



TOPPERBJUDANDE

från **375⁰⁰**

9 | Tanklock

Nach Trinkwasserverordnung. Mit Belüftung.

signalvitt	9940568	375,00
svart	9968928	375,00
fiat-bianco-vit	9968929	375,00
blå	9980671	395,00

DINA FÖRDELAR

Alla lås på s. 244 är utrustade
med STS-låscyndern (används
från 2007).

För mer säkerhet!

10 | Metall-husvagnslås

Innermått 10,4 x 4,8 cm, yttermått 15,7 x 7,7 cm

MC 400 **9968912 1 010,00**

Innermått 10,4 x 4,8 cm, yttermått 10,0 x 7,0 cm

MC 700 **9968910 850,00**

11 | Vridsäkring

Sätts mellan låscylinde och låsets hölje när dörren är låst. Färg: ljusorange. 2 st.

9968941 54,00



10 | från **850,00**

11 | **54,00**

12 | **400,00**

13 | **47,00**



Exempel på användning till 13

13 | Täcklock

creme 2 st.

9949800 47,00

12 | Låscylinde

Med regel med krok, smutsskydd och 2 nycklar **9949795 400,00**

FF-System HSC (High Security Cylinder)

14 | Hopfällbar nyckel FF-System HSC

Hopfällbar nyckel, FF-System HSC, med ett urfräst, centralt spår på nyckelskaftet för mer säkerhet

9985016 170,00

15 | Kvartsvarvslås Olive S

För låssystemet HSC.

svart **9968725 180,00**

16 | Lock till påfyllningsbussning

Utan låscylindeinsats. Vågrätt handtag till systemet FF-ZWO + HSC

9968722 140,00

17 | FF-låssystem HSC

Låscylinde **9968723 80,00**

FF-system HSC

Hopfällbar nyckel FF-System HSC dubbelt set **9916351 80,00**

18 | Dörrlås FF-System ZWO/HSC

Dörrlås (FF-system ZWO/HSC), plast, utan låscylinde, utan skruvar.

svart **9985015 220,00**

19 | Regellås FF-System ZWO/HSC

Regellås (FF-System ZWO/HSC), plast, rombformat kvartsvarvslås, utan låscylinde (D = 55 mm) och cellgummipackning.

svart **9985017 150,00**

vit **9942404 150,00**

14 | **170,00**

15 | **180,00**

16 | **140,00**

17 | **80,00**

18 | **220,00**

19 | **150,00**

20 | Universal-servicelucka

Färg: kritvitt (RAL 9010), material av plast, öppningsdiameter 80 mm, med magnetlås, t.ex. som genomföring för kablar eller slangar.

9920390 225,00

21 | Påfyllningsbussningar för dricksvatten

Plast, med säkert fällbart lock med magnetförslutning, UV-beständig specialplast.

Levereras utan lock för påfyllningsbussningar, måste beställas separat. Mått 14,5 x 13 x 9 cm, vikt 0,178 kg

kritvitt **9914253 220,00**



22 | Sidoventilation

20,0 x 8,0 cm **9944210 100,00**

23 | Skjutbart ventilationsgaller av plast

25,0 x 7,0 cm **9944100 67,00**

32,5 x 10,5 cm **9944110 140,00**

24 | Dörrventilation

Ventilationsgaller av plast, på insidan

38,5 x 22,0 cm **9944600 165,00**

25 | Ventilationsgaller av plast

25,0 x 7,0 cm **9944610 43,00**

32,5 x 10,5 cm **9944620 100,00**

24,0 x 16,5 cm **9944630 150,00**

26 | Ventilationsgaller av plast, utvändigt

38,5 x 22,0 cm **9944640 110,00**

27 | Ventilationsgaller

LM-valsblank

31,0 x 11,0 cm **9944140 130,00**

20,0 x 5,0 cm **9944120 85,00**

25,0 x 8,0 cm **9944130 92,00**

28 | Ventilationsgaller till gasflaskor

115 cm²-öppning, i enlighet med föreskrifterna, av aluminium

23,0 x 23,0 cm **9944150 160,00**

29 | Ventilationsgaller till kylskåp

(Passande vinteröverdrag 9916670)

Mått: 36,0 x 11,5 cm

9944190 180,00

22 | **100,00**

23 | från **67,00**

24 | **165,00**

25 | från **43,00**

26 | **110,00**

27 | från **85,00**

28 | **160,00**

29 | **180,00**

30 | från **130,00**

30 | Ventilationsgaller, elox. aluminium

25,5 x 11,5 cm **9944160 130,00**

36,0 x 11,5 cm **9944180 140,00**

31 | **190,00**

31 | Ventilationsgaller till kylskåp

(Passande vinteröverdrag 9944280)

Mått: 36,5 x 16,7 cm

9944220 190,00







Multimedia

	SIDAN
Paraboler	248-253
DVB-T / DVB-T2	254-255
Tv-apparater	256-259
Tv-armor	260-261
Videosystem för backkamera	262-265
Naviceiver	266-267

Cykelhållare -
Vinklad kamera
CAM200 NAV

från **4 905⁰⁰**
Se sidan 263



NY



NY

Naviceiver
Z-E3766

12625⁰⁰

Se sidan 267



TV SLA-22 DSBAl+

7 865⁰⁰

Se sidan 257



tenHaaft
Innovative Mobile Technology

Oyster® V SERIE

Oyster® är en paraboltilverkare som kännetecknas av många banbrytande innovationer. De bidrar med nytt kapitel i den mobila antenntekniken.

Huvudfunktioner:

- En-kabel-teknik
- Appmanövrering
- Automatiska uppdateringar via app
- GPS, 3D-kompass, lutningssensor för helautomatisk inriktning och satellitsökning
- 85 cm antenspegel för lång räckvidd
- Fälls in av sig själv när fordonet startas
- Automatiskt satellitbyte
- Högklassig produkt tillverkad av robusta material
- Kvalitetscertifierad tillverkare enligt ISO 9001
- 3 års garanti från tillverkaren och pålitlig service
- Anslutningsspänning (ombordsspänning) 12 V / 24 V
- Typgodkännandemärken (E) 10R - 058566

Tekniska ändringar förbehålls.

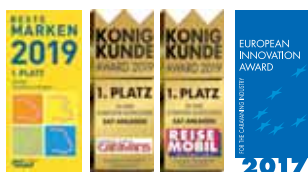

Snabb sökning!

GPS:en bestämmer platsen, 3D-kompassen visar åt vilket håll ditt fordon (och därmed också antennen) är riktad och lutningssensorn identifierar ev. för fordonets ojämna underlag.

Systemet riktar sig träffsäkert mot satelliterna.

GPS, 3D-kompass och lutningssensor – denna kombination är avgörande



Höjd endast ca 17 cm,
vikt på utomhusenheten: ca 11 kg
Vikt på monteringsmaterial och tillbehör: ca 3 kg



Mottagningsområde Oyster® V 85



ASTRA 1

alla tyska tv- och radioprogram

HOTBIRD

(Vissa program har en kortare räckvidd. För den faktiska räckvidden ansvarar endast satellitleverantören i fråga.)

Tillval:

Skew-funktion: Automatisk positionering av LNB för räckviddsoptimering i sydvästliga och sydöstliga semesterområden i Europa.
Twin-LNB: En bekväm utrustning för att kunna se på två tv-apparater samtidigt.

Intelligent vrindhuvudsteknik: endast huvudet vrids, själva antennen är fixerad.

Fördelar

- minskad strömförbrukning
- tar upp mindre utrymme
- mindre mekanisk belastning



Appstyrning ingår



Du kan nu bekvämt styra Oyster® V via tenHaaft® App, som även gör det lekande lätt att hämta uppdateringar och på så sätt alltid ha senaste programvaran till din anläggning!

För Android och iOS.

Oyster® V VISION



Helautomatisk parabolantenn utan mottagare

Basvarianten speciellt för kunder som redan har en mottagare eller en tv-apparat med inbyggd mottagare och endast behöver en parabolantenn.

Oyster® V 85 Vision Single-LNB	9951594	28 400,00
Oyster® V 85 Vision Single-LNB SKEW	9951595	31 610,00
Oyster® V 85 Vision TWIN-LNB	9951596	30 295,00
Oyster® V 85 Vision TWIN-LNB SKEW	9951597	33 485,00

AUTOMATISKA
PARABOLANTENNER

Oyster® V PREMIUM

Komplett utrustning från en källa – modellen som passar alla

från **36 930⁰⁰**

TV-apparaterna med förnyad design



med systemfjärrstyrning

Helautomatiska satellitanläggningar
inklusive "Oyster® TV" *1)

Premiumvariant, speciellt för kunder som vill ha komplett utrustning från en källa. Detta premiumsystem gör det lätt att styra båda tv-apparaterna enkelt och problemfritt med en fjärrkontroll.

→ Mer information om TV-apparaterna hittar du på www.movera.com

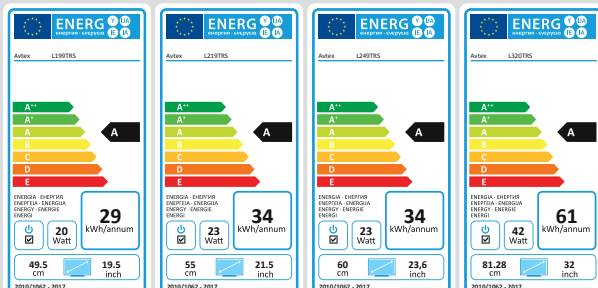

Oyster® V 85 Premium 19" / 49,5 cm	9955317	36 930,00
Oyster® V 85 Premium 21,5" / 55 cm	9955318	37 740,00
Oyster® V 85 Premium 24" / 60 cm	9955319	38 365,00
Oyster® V 85 Premium 32" / 81 cm	9955322	39 495,00

Oyster® V 85 SKEW Premium 19" / 49,5 cm	9955323	40 315,00
Oyster® V 85 SKEW Premium 21,5" / 55 cm	9955324	41 110,00
Oyster® V 85 SKEW Premium 24" / 60 cm	9955325	41 735,00
Oyster® V 85 SKEW Premium 32" / 81 cm	9955326	42 865,00

Oyster® V 85 TWIN Premium 19" / 49,5 cm *2)	9955327	38 950,00
Oyster® V 85 TWIN Premium 21,5" / 55 cm *2)	9955328	39 765,00
Oyster® V 85 TWIN Premium 24" / 60 cm *2)	9955329	40 390,00
Oyster® V 85 TWIN Premium 32" / 81 cm *2)	9955331	41 525,00

Oyster® V 85 TWIN SKEW Premium 19" / 49,5 cm *2)	9955332	42 360,00
Oyster® V 85 TWIN SKEW Premium 21,5" / 55 cm *2)	9955333	43 155,00
Oyster® V 85 TWIN SKEW Premium 24" / 60 cm *2)	9955334	43 780,00
Oyster® V 85 TWIN SKEW Premium 32" / 81 cm *2)	9955335	44 915,00

*1) Energiförbrukning för "Oyster® TV" 19" / 21,5" / 24" / 32" EU:s energieffektivitetsklass A

*2) Endast en tv-apparat ingår i leveransen

Tekniska ändringar förbehålls.

tenHaaft®
Innovative Mobile Technology



Made in Germany

Oyster® SERIE

Komfort i toppklass

Huvudfunktioner:

- Appmanövrering
- Automatiska uppdateringar via app
- 65 eller 85 cm antenspegel för lång räckvidd
- Helautomatisk inriktning och satellitsökning
- Fälls in av sig själv när fordonet startas
- Automatiskt satellitbyte
- Högklassig produkt tillverkad av robusta material
- Kvalitetscertifierad tillverkare enligt ISO 9001
- 3 års garanti från tillverkaren och pålitlig service
- Anslutningsspänning (ombordspänning) 12 V / 24 V
- Typgodkännandemärken (E) 10R - 058881

Tekniska ändringar förbehålls.

Höjd endast ca 22 cm,
vikt på utomhusenheten: ca 12 kg
Vikt på monteringsmaterial och
tillbehör: ca 3 kg



Mottagningsområde Oyster® 65



Mottagningsområde Oyster® 85



 **ASTRA 1**

 **HOTBIRD**

alla tyska tv-
och radioprogram

(Vissa program har en kortare räckvidd. För den faktiska räckvidden ansvarar endast satellitleverantören i fråga.)

Tillval:

Skew-funktion: Automatisk positionering av LNB för räckviddsoptimering i sydvästliga och sydöstliga semesterområden i Europa.

Twin-LNB: En bekväm utrustning för att kunna se på två tv-apparater samtidigt.

Intelligent vridhuvudsteknik: endast huvudet vrids, själva antennen är fixerad.

Fördelar

- minskad strömförbrukning
- tar upp mindre utrymme
- mindre mekanisk belastning



Appstyrning ingår



Du kan nu bekvämt styra Oyster® via ten Haaft® App, som även gör det lekande lätt att hämta uppdateringar och på så sätt alltid ha senaste programvaran till din anläggning!

För Android och iOS.

*Finns inte på  -varianten.



1 | Spänningsomvandlare

230 V till 12 V (7-9 A)

särskilt för monterings-situationer där det inte finns någon stabil 12V-försörjning.

9939040 1 970,00



AUTOMATISKA PARABOLANTENNER

Oyster VISION



Bästsäljare

Helautomatisk parabolantenn utan mottagare

Basvarianten speciellt för kunder som redan har en mottagare eller en tv-apparat med inbyggd mottagare och endast behöver en parabolantenn.

Ø 65 cm

Oyster® 65 Vision Single-LNB	9941820	21 665,00
Oyster® 65 Vision Single-LNB SKEW	9941606	24 800,00
Oyster® 65 Vision TWIN-LNB	9998308	23 620,00
Oyster® 65 Vision TWIN-LNB SKEW	9941608	26 620,00

Ø 85 cm

Oyster® 85 Vision Single-LNB	9941821	22 905,00
Oyster® 85 Vision Single-LNB SKEW	9941607	26 150,00
Oyster® 85 Vision TWIN-LNB	9995422	24 930,00
Oyster® 85 Vision TWIN-LNB SKEW	9941609	27 950,00

Oyster HDTV



Helautomatisk parabolantenn inklusive HD-mottagare "Europe"

Toppparianten, speciellt för kunder som vill ha en HD-styr-mottagare med enklast möjliga styrning och lyxutrustning för mottagning av alla kostnadsfria HD-kanaler som ARD HD och ZDF HD.

Utöver 5 000 lagringsplatser för radio- och tv-kanaler har mottagaren också anslutningar för HDMI, USB, cinch och hörlurar.

Ø 65 cm

Oyster® 65 HDTV Single-LNB	9941864	27 185,00
Oyster® 65 HDTV Single-LNB SKEW	9941868	30 335,00
Oyster® 65 HDTV TWIN-LNB *2)	9941869	28 700,00
Oyster® 65 HDTV TWIN-LNB SKEW *2)	9941876	31 985,00

Ø 85 cm

Oyster® 85 HDTV Single-LNB	9941877	27 200,00
Oyster® 85 HDTV Single-LNB SKEW	9941878	31 515,00
Oyster® 85 HDTV TWIN-LNB *2)	9941879	29 075,00
Oyster® 85 HDTV TWIN-LNB SKEW *2)	9941881	33 655,00

Oyster PREMIUM

Komplett utrustning från en källa – modellen som passar alla



från **31 550⁰⁰**



• TV-apparaterna med förnyad design

Helautomatisk parabolantenn inklusive "Oyster® TV" *1)

Premiumvarianten, speciellt för kunder som vill ha komplett utrustning från en källa. Detta premiumsystem gör det lätt att styra båda tv-apparaterna enkelt och problemfritt med en fjärrkontroll.

→ Mer information om TV-apparaterna hittar du på www.movera.com

Ø 65 cm

Oyster® 65 Premium 19"/49,5 cm	9955349	31 550,00
Oyster® 65 Premium 21,5"/55 cm	9955351	32 335,00
Oyster® 65 SKEW Premium 19"/49,5 cm	9955353	35 050,00
Oyster® 65 SKEW Premium 21,5"/55 cm	9955354	35 830,00

Ø 85 cm

Oyster® 85 Premium 19"/49,5 cm	9955355	32 810,00
Oyster® 85 Premium 21,5"/55 cm	9955356	33 390,00
Oyster® 85 Premium 24"/60 cm	9955357	34 210,00
Oyster® 85 Premium 32"/81 cm	9955358	35 330,00
Oyster® 85 SKEW Premium 19"/49,5 cm	9955359	36 305,00
Oyster® 85 SKEW Premium 21,5"/55 cm	9955361	37 080,00
Oyster® 85 SKEW Premium 24"/60 cm	9955363	37 705,00
Oyster® 85 SKEW Premium 32"/81 cm	9955364	38 825,00
Oyster® 85 TWIN Premium 19"/49,5 cm *3)	9955365	34 895,00

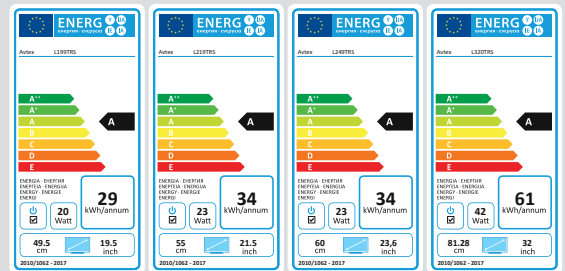

*1) Energiförbrukning för "Oyster® TV" 19" / 21,5" / 24" / 32" EU:s energieffektivitetsklass A

*2) Endast en tv-apparat ingår i leveransen

*3) Endast en HD-mottagare ingår i leveransen

Tekniska ändringar förbehålles

Ø 85 cm

Oyster® 85 TWIN Premium 21,5"/55 cm *3)	9955366	35 680,00
Oyster® 85 TWIN Premium 24"/60 cm *3)	9955367	36 295,00
Oyster® 85 TWIN Premium 32"/81 cm *3)	9955368	37 410,00
Oyster® 85 TWIN SKEW Premium 19"/49,5 cm *3)	9955369	38 390,00
Oyster® 85 TWIN SKEW Premium 21,5"/55 cm *3)	9955371	39 175,00
Oyster® 85 TWIN SKEW Premium 24"/60 cm *3)	9955372	39 790,00
Oyster® 85 TWIN SKEW Premium 32"/81 cm *3)	9955373	40 905,00

NY

Paketet innehåller parabolantenn och tv med integrerad mottagare. Båda apparaterna styrs med en och samma fjärrkontroll.

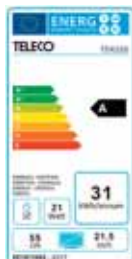

Mottagningsområde



Teleco-satellitpaket – bara från Movera

Paketet består av följande komponenter:
 · Telesat 65 SMART inklusive styrenhet (utan kontrollpanel)
 · TV TEK 22D + fjärrkontroll

Observera att uppsättningen inte kräver en kontrollpanel, men att systemet kontrolleras med fjärrkontrollen och att den kan kontrolleras med Teleco appen. Uppdateringar utförs med den smarta telefonen (Teleco appen - gratis) via Bluetooth.

Platt profil

Endast 19 cm höjd
(när parabolpegeln är stängd)

Flatsat BT 65 Smart

Parabolpegeln 63,5 x 59 cm



65
cm

Komplettsset

modell	Tv-apparat	Vikt	art.nr	pris
Telesat BT 65 Smart	TEK 22D	13,89 kg	9956582	23 780,00

Kontrollenhet DVB-S2 HD
 Matningsspänning: 12/24 Vdc (10-Vdc)
 Max. Förbrukning: 3,2 A
 dimensioner: 160 x 115 x 25 mm
 vikt: 250 g



Professionell signalförstärkare för campare

phone **BoosterVan**
TELECO
by HUAITEC



- 1 - Utomhusantenn - söker efter nätverk och registrerar dess signaler
- 2 - TELECO PhoneBoosterVan förstärkersignalerna 400 gånger
- 3 - Inomhusantennen distribuerar de förstärkta signalerna

- 4 - Kontinuerliga signaler: Din enhet behöver inte ständigt söka nätverk, och den sparar mycket energi vid förlängd batteridrift

NY



13895⁰⁰

Strömförstärkare Phone BoosterVan

Önskar du att du alltid hade mottagning på din mobil? I husbilen, på verandan eller på semestern? Med TELECO Phone BoosterVan, den nya förstärkaren för mobiltelefoner, är du alltid uppkopplad till 4G-, 3G- eller GSM-nätverket. För att du ska kunna surfa oavbrutet!

9956533 13 895,00

Vad är E-Trailer

Vi presenterar den intelligenta husvagnsappen från E-Trailer. Systemets E-Connect-funktion ger dig möjligheten att koppla upp smarttelefonen via bluetooth till husbilen eller husvagnen för att kontrollera fordonets status. Med ett lättinstallerat paket kan du se information om däcktryck, draglast och öppna takluckor. E-Trailer ger dig även verktygen att superenkelt se till att fordonet står rakt genom individuell styrning av stödbenen.



AUTOMATISKA
SATELLITANLÄGGNINGAR



Baspaket

Baspaketet består av E-Connect, E-Level och E-Volt.

9956601 2 330,00



i sortimentet

E-Connect:

E-Connect är den centrala delen i E-Trailer systemet. Den kontrollerar sensorerna och förser dem med ström. Alla andra moduler kan anslutas till E-Connect, och de visas tydligt i din app.

- Låg vikt (120 gram)
- Lätt att ansluta
- Kraftfull Bluetooth-anslutning
- Basen för E-trailer



E-Level:

Med E-Level kan du alltid se i appen om din husvagn står rakt. Det blir snabbare att manövrera och du behåller överblicken enkelt.

- Snabbare att manövrera
- Exakt styrning
- Lätt att använda



E-Volt:

Med E-Volt kan du enkelt se batteriets aktuella laddningsnivå och spänning. Du kan även ställa in ett varningsmeddelande som skickas till din smartphone när batteriet nästan är tomt. Precis som de andra modulerna är E-Volt trådlöst och passar för alla typer av batterier.

- Visar batteriets laddningsnivå
- Varnar när laddningsnivån är låg
- Lätt att installera
- Fungerar med alla typer av batterier



Tillbehör till baspaketet



E-Load

Med E-Load kan du enkelt läsa av dragbalksvikten i din smartphone. Bilden visar om husvagnen är lastad på rätt sätt.

- Lätt läsbar vikt i appen
- Förhindrar att husvagnen svänger
- Max 150 kg vikt
- Prisvärd! Du kan få böter om du har fel vikt

9956598 2 500,00



E-Gaslevel

Med E-Gaslevel kan du enkelt följa gasolnivån i din flaska. Tack var magneterna kan du placera E-Gaslevel-modulen under din gasflaska. Sensoren mäter nivån via ultraljud, för att sedan visa resultatet i appen.

9956596 1 050,00



E-Pressure

Med däcktrycksmodulen („E-Pressure“) kan du hålla koll på fordonets däcktryck.

- Enkel installation
- Mäter 2, 4 eller 6 däck
- Väger endast 9 gram
- 10 % besparing i bränslekostnader
- Vi rekommenderar att du byter ut befintliga ventiler med metall-ventiler för att undvika sprickor, befintliga gummiventiler byts vanligtvis ut varje år.

9956599 1 235,00



E-Temperatur

Med E-temperatur kan du läsa av temperaturen och fuktigheten i eller utanför din husvagn på din smartphone. Eftersom E-Temperatur är en trådlös apparat, så kan den placeras var som helst. Larmfunktionen varnar dig om temperaturen är över eller under den inställda temperaturen.

- Väderbeständig
- Du kan lägga till flera E-Temperaturer
- Väger endast 20 gram

9956597 565,00

Ditt personliga WI-FI - alltid med på resan!

Router WFT400

Om du vill njuta av totalt oberoende, även när det gäller internet, kan du komplettera din TELECO Phone BoosterVan med en bärbar 12-volts Router. Wi-Fi T400 VAN förvandlar den förstärkta 4G- eller 3G-signalen från boostern till en Wi-Fi-källa för att du enklare ska kunna använda din surfplatta eller Smart-TV.

9956534 1 655,00

1 655⁰⁰



Mottagningsfrekvenser:

GSM: 900/1800 MHz

3G-UMTS: 2100/900 MHz

4G-LTE: 800(B20), 900(B8), 1800(B3), 2100(B1), 2600(B7) MHz

- SIM-kortläsare i Ethernetanslutning
- LTE kategori 4 trådlös CPE
- LTE DL 150Mbps/UL 50Mbps
- Anslutning av max fyra apparater åt gången.
- Strömförsörjning: DC 10,5 - 14,5 V/1A

WFT400 kan även kombineras med
BoosterVan (9956533).



1 | **480⁰⁰**



1 | DVB-T-antenn AN 1

Aktiv DVB-T-mini antenn för inom- och utomhusmontering, integrerad lågbrusförstärkare, HDTV-kompatibel. Lägre strömförbrukning (< 10 mA), eftersom strömförsörjningen kommer via tv:ns antennbussning. Antennen kan även ta emot DVB-T2.

- förstärkning VHF B3: 13 dB
- förstärkning UHF: 18 dB
- mått 14,5 x 1,6 x 3,0 cm (B x H x D)
- vikt 0,1 kg

Ingår i leveransen: antenn AN 1 inkl. 3 m kabel, monteringsmaterial

9942028 **480,00**



2 | **1 815⁰⁰**

2 | DVB-T-antenn AN 2

Aktiv omnidirektionell (360°) DVB-T antenn för enastående mottagning. Passar för inom- och utomhusmontering Inbyggd lågbrusförstärkare, HDTV-kompatibel. 5 Volt strömförsörjning via tv-apparaten.

- förstärkning VHF B3: 20 dB
- förstärkning UHF: 24 dB
- strömförsörjning 12 V/24 V/230 V
- mått Ø 25,5 cm, höjd 12 cm
- vikt 0,6 kg

Ingår i leveransen: antenn AN 2, monteringsfäste, nätadapter, skruvar

9942118 **1 815,00**

MEGASAT

3 | **770⁰⁰**



NY

3 | DVB-T-antenn T4

T4-riktningsantennerna från Megasat passar för mottagning av VHF-, UHF- och FM-signaler – oavsett i vilken riktning du reser. Den inbyggda Low-Noise-förstärkaren ger bästa mottagning. Drift är möjligt med alla vanliga SD- och HD-DVB-T-mottagare. Det vattentäta och UV-beständiga höljet tillsammans med det speciella ytbeläggningen tål även de tuffaste väderförhållandena. Den bästa markbundna mottagningen för alla båtar, husvagnar och husbilar.

- Frekvensområde: UHF 174 - 230 Mhz / VHF 470 - 790 Mhz
- Mottagningsområde: FM / VHF / UHF / DAB / DAB+
- Förstärkning passiv: 20 - 33 dB (max. 44 dB)
- Antennkabel: 6 m (75 Ω)
- 5 volt strömförsörjning via biladapter / USB-adapter / mottagare
- vikt 244 g

Ingår i leverans: Megasat T4, stativ, mastfäste inkl. mastklämma, koaxialkabel inkl. koax-kontakt (1,5 m), koaxialkabel inkl. f-kontakt (6 m) 12 volt bil till koax-adapter, 5 volt USB till koax-adapter och bruksanvisning.

9955700 **770,00**

MAXVIEW

HOME ENTERTAINMENT ON THE MOVE

4 | från **2 100⁰⁰**

4 | Omnimax

360°-antenn för tv och fm.

- för den perfekta 360°-tv-mottagningen
- passar perfekt för digital, markbunden mottagning av DVB-T
- för alla mobila fordon på land eller till sjöss
- 5 års garanti

Tekniska uppgifter:

- frekvensområde 10-860 MHz
- avvikelse över 360° 0 dB
- reglerbar signalförstärkare från 0-18 dB
- strömförbrukning 15 mA
- väderbeständig plast, tål saltvatten

Ingår i leveransen ställbar signalförstärkare med direkt batteriförsörjning, 5 m koaxialkabel, 1 m anslutningskabel med förstärkning till tv-apparat och montering eller uppställningsfot, monteringsmaterial, monteringsanvisning.

Antenn Omnimax 360° 12 / 24 V **9950066 2 100,00**

Antenn Omnimax 360° 12 / 24 V / 230 V **9950067 2 360,00**



KATHREIN

Digital Systems GmbH



5 | **605⁰⁰**



5 | DVB-T2 inomhusantenn BZD 30

Aktiv VHF/UHF-antenn för mottagning av digitala markbundna tv- och radioprogram (DVB-T och DVB-T2)

- antenn för horisontell och vertikal polarisation
- ingen särskild inriktning behövs
- anslutning via IEC-kontakt
- integrerat spårfilter mot GSM-störningar
- vikt 0,5 kg

Tillbehör: stödfot för enkel uppställning, väggfäste med fästmaterial, 2 m lång anslutningskabel med en rak och en böjd IEC-kontakt.

9939085 **605,00**

6 | **1 180⁰⁰**



6 | DVB-T2 utomhusantenn BZD 40

Aktiv VHF/UHF-antenn för användning utomhus för mottagning av digitala markbundna tv- och radioprogram (DVB-T och DVB-T2)

- enkel vägg-, mast- eller balkongmontering för horisontell och vertikal polarisation
- aktiv antenn med inbyggd förstärkare
- vikt 1,1 kg

Tillbehör: väderskyddskåpa, fästmaterial för vägg- eller balkongmontering, 10 m anslutningskabel, F-kontakt och IEC-kontakt, bruksanvisning.

9939086 **1 180,00**

7 | DVB-T- antenn Wing

Mini-antenn (endast 31 cm i diameter), som är särskilt utvecklad för mottagning av UHF-kanaler. Program i VHF B3 kan alltid mottas tack vare den speciella kopplingskonfigurationen och den kraftfulla förstärkaren. Utrustad med LTE-blockeringsfilter, som eliminerar störningar från 4G-smartphones. (Endast för länder som redan har integrerat LTE-sändningar via bandbredd på 800 MHz).

· Vikt: 1 kg, mått: 31 x 16,5 cm (B x H), spänning: 12 / 24 V

Ingår i leverans: Antennen är komplett med 5 m lång koaxialkabel och 3 F-kontakter, 1 förstärkare med justerbar förstärkning med 3 utgångar för TV + 1 radioutgång DAB och FM.

9956557 2 220,00

7 | **2 220⁰⁰**

alla antenner är
utrustade med
LTE-spärrfilter



8 | DVB-T antenn Wing 11 Digital

Den elektroniska förstärkaren höga känslighet tillsammans med den speciella antenntstrukturen möjliggör mottagning av TV-program även i lågfrekvensområdet trots bredden på endast 38 cm. Utrustad med LTE-blockeringsfilter som eliminerar störningar från 4G-smartphones. (Endast för länder som redan har integrerat LTE-sändningar via bandbredd på 800 MHz)

9 | DVB-T antenn Wing 22 Digital

DUALPOWER-antenn som är en kombination av två antenner. Den fungerar utmärkt även i lågfrekvensområdet (VHF - B3). Användningen av en låg-brusförstärkare tillåter dessutom mottagning av mycket svaga signaler. Utrustad med LTE-blockeringsfilter för att eliminera störningar från 4G-smartphones. (Endast för länder som redan har integrerat LTE-sändningar via bandbredd på 800 MHz).

8+9 | **Ingår i leverans:** Antennen är komplett med 5 m lång koaxialkabel och 3 F-kontakter, 1 förstärkare med justerbar förstärkning med 3 utgångar för TV + 1 radioutgång DAB och FM.

8 | **3 205⁰⁰**

● Förstärkning
UHF: 26 dB



9 | **234⁰⁰**

● Förstärkning
UHF: 28 dB



modell	Mått	vikt	spänning	art.nr	pris
8 Wing 11	38 x 16,5 cm (Ø x H)	1,2 kg	12 / 24 V	9956560	3 205,00
9 Wing 22	38 - 88 x 16,5 cm (Ø x H)	1,4 kg	12 / 24 V	9956561	3 245,00

10 | DVB-T2-antenn Teleplus 3G

Riktningantenn för digitala markbundna signaler 36dB.

- Stark förstärkare för mottagning av även mycket svaga signaler
- Optimal riktningkänslighet tack vare filter mot störningssignaler
- Fäste till zamak-masten
- Ställbar via förstärkare: UHF 36 dB - VHF-B3 22 dB - VHF-BI 20 dB
- Kan användas med 12/24 volt
- Vi rekommenderar användning tillsammans med teleskopmasten SF165 (tillval)

Utrustad med LTE-blockeringsfilter som eliminerar störningar från 4G-smartphones. (Endast för länder som redan har integrerat LTE-sändningar via bandbredd på 800 MHz).

Ingår i leverans: 1 UHF - VHF-antenn (B3), 1 förstärkare med justerbar förstärkning med 3 utgångar för TV + en radioutgång DAB och FM, 1 Fäst till Ø 30 mast med 5 m kabel.

Teleplus 3G 9956562 1 680,00

11 | DVB-T2-antenn Teleplus 3G och Teleplus X2

Denna antenn utvecklades utifrån erfarenheterna och den stora succén från antennen TELEPLUS. Tillverkaren har koncentrerat sig på att öka förstärkningskurvan för att antennen ska kunna känna igen de svagaste av signaler. Introduktionen av JUSTERINGSMEKANISMEN av POLEN möjliggör även optimal mottagning av alla TV-signaler (digitala och analoga signaler) som kan användas med både HORIZONTALA, och kan även överföras med VERTIKALA, polariteter. Det ingår en låg-brusförstärkare med ställbar förstärkning som kan manövreras med 12 såväl som med 24 Vdc.

Teleplus X2 med 110 cm mast 9956559 2 370,00
Teleplus X2 med 165 cm mast 9956558 2 370,00



10 | **1 680⁰⁰**



11 | **2 370⁰⁰**



- i 4 storlekar
- inkl. DVB-T-stavantenn



SL-Linie+ Basic-Smart-funktion (DSBI+) med DVB-T stavantenn AN 5

Den nya SL-Linie+ med Basic-Smart-funktion ger dig unika möjligheter. Från och med nu kan du surfa på nätet via en webbläsare, du kan välja mellan ett antal olika appar som står till förfogande. Med hjälp av Miracast och DLNA-funktionen skickas data från smarttelefonen till tv:n eller så speglas bildskärmen från smarttelefonen/surfplattan på tv:n.

Utrustad med den nya trippelmottagaren för alphasatronics (DVB-S / S2, DVB-T / T2, DVB-C med CI+) för HD-tv (HDTV), DVD-spelare, vidvinkels LED-display, 2 x USB-anslutning, 2 x HDMI-anslutning och den integrerade Bluetooth 4.2-modulen.

alphatronics Sound Bluetooth-modul med senaste Bluetooth-standard 4.2 har integrerats för att överföra ljudet till blåtands-kompatibla högtalare eller hörlurar. Den nya standarden 4.2 står för en ännu kortare uppkopplingstid, för större räckvidd (upp till 100 m) och lägre förbrukning (Low Energy).



Höjdpunkterna i korthet:

- Bluetooth 4.2 - för ännu snabbare anslutning, för större uppkopplingsområde (upp till 100 m) och mindre förbrukning (låg energi)
- Höjdpunkt Bluetooth 4.2: Alphasatronics TV kan skicka ljudsignalen via Bluetooth eller spela musik från mobiltelefonen på tv:n
- DVB-T2 HD (H.265) 10 Bit kompressionsmetod för ett ännu större färgspektrum och strålände färger
- Ny AUDIO DSP-teknik ger en bättre ljudupplevelse
- Ny digital processor med snabbare åtkomsttider till dina favoritkanaler
- In-/utgångar: antenn 2x HDMI, 2x USB, hörlurar/yPbPr-anslutning, AV in, AV out, digital Coox Out, Common Interface (CI+)
- Inklusive DVB-T stavantenn AN 5 för optimal DVB-T-mottagning

Tv-typ	SL-19 DSBI+	SL-22 DSBI+	SL-24 DSBI+	SL-32 DSBI+
Energieffektivitetsklass	A	A	A	A
Bildskärmsstorlek (tum/cm)	19"/47 cm	22"/55 cm	24"/60 cm	32"/80 cm
Strömförbrukning under drift tv (Watt)	<18	<22	<25	<37
Strömförbrukning max. (Watt)	<18	<22	<25	<37
Årlig energiförbrukning i kWh/år*	26	32	37	54
Strömförbrukning standby (Watt)	<0,5	<0,5	<0,5	<0,5
Strömförbrukning standby (Watt)	0	0	0	0
Upplösning (pixlar)	1366 x 768	1920x1080 Full HD	1920x1080 Full HD	1920x1080 Full HD
Mått med/utan fot (B x H x D mm)	438x308x175 / 438x275x50	503x345x175 / 503x312x52	552x373x175 / 552x340x52	728x468x55 / 728x433x55
Vikt utan fot (kg)	2,6	3,4	3,9	5,7
Driftspänning (volt)	10,8 - 28 DC	10,8 - 28 DC	10,8 - 28 DC	10,8 - 28 DC
Betraktningvinkel H/V i grader		178H, 178V	178H, 178V	178H, 178V
Kontrast	1000:1	1000:1	1000:1	3000:1
HDMI / USB (ja/nej)	ja / ja	ja / ja	ja / ja	ja / ja
Högtalare musikeffekt (st. x watt)	2x 5	2x 5	2x 5	2x 5
art.nr	9954727	9954728	9954729	9954731
pris	6 325,00	6 895,00	7 905,00	8 625,00

Unik ljudkvalitet, obegränsad Android - SMART TV-funktionalitet

alphatronics



TV



NY



- i 3 storlekar
- inkl. DVB-T-stavantenn



Nya SLA-Line + Smart TV med Android-operativsystem

Den nya SLA-Line+ serien samlar mer poäng varje tiden! Modellernas basfunktioner är samma som i DSBI+-modellerna, men de nya apparaterna är även utrustade med alphasound SMART TV modul. Det Android-baserade systemet öppnar vägen till surfparadiset. Det är bara att välja önskad app upp Google Play. Den integrerade webbläsaren gör surfandet enkelt. SLA-Line + finns i skärmstorlekarna 22", 24" och 32" och är utrustad med den nya trippel-mottagaren från alphasound (DVB-S / S2, DVB-T / T2, DVB-C med CI+) för HD-TV (HDTV), DVD-spelare, vidvinkels LED-display, två USB-anslutningar, två HDMI-anslutningar och en integrerad Bluetooth. Alphasound Bluetooth 4.2-modul

driver inte bara ljudsignalen via TV:n, men kan även spela upp musik från mobiltelefonen!

Unik ljudkvalitet - det finns inget annat sätt att beskriva den nya SLA-linjen. De integrerade högtalarna (främre högtalare), är optimerade för husbilens ljudkvalitet för att ge en autentisk ljudåtergivning i fordonet. Nu kan du lyssna på musik från din smartphone genom TV:ns kraftfulla högtalare. SL-32 DSBAI+ har inbyggda högtalare (nedåt) och den nya alphasound SMART-TV-modulen med Android-operativsystem.



● SL-32 DSBAI+

Höjdpunkterna i korthet:

- SMART TV på Android-operativsystem
- Obegränsat val av APP i Android-butiken
- Internet-webbläsare
- DLNA / Miracast spegling
- Bluetooth 4.2 - alphasound TV kan skicka ljudsignalen via Bluetooth skicka eller ta emot musiken från mobiltelefonen på TV:n reproducerar
- Med Bluetooth aptX-funktionalitet
- Unik ljudkvalitet tack vare integrerade högtalare framtill
- Ingångar / utgångar: DVB-S2, DVB-T2, DVB-C - med CI+ för betal-TV, 2x HDMI, 2 USB-portar, hörlurar / YPbPr-port, AV-in, AV ut, koaxiell ut
- Inklusive DVB-T-antenn AN 5

TV-typ	SLA-22 DSBAI+	SLA-24 DSBAI+	SL-32 DSBAI+
Energieffektivitetsklass	A	A	A
Bildskärmsstorlek (tum/cm)	22 / 55	24 / 60	32 / 80
Strömförbrukning under drift tv (Watt)	<26,5	<27	<37
Strömförbrukning max. (Watt)	26,5	27	37
Årlig energiförbrukning i kWh/år*	39	39,5	54
Strömförbrukning standby (Watt)	<0,5	<0,5	<0,5
Strömförbrukning standby (Watt)	0	0	0
Upplösning (pixlar)	1920 x 1080 Full HD	1920 x 1080 Full HD	1920 x 1080 Full HD
Mått med/utan fot (B x H x D mm)	503 x 366 x 175 / 503 x 326 x 50	552 x 395 x 175 / 552 x 355 x 52	728 x 468 x 185 / 728 x 433 x 55
Vikt utan fot (kg)	3,5	4	5,7
Driftspänning (volt)	10,8 - 28 DC	10,8 - 28 DC	10,8 - 28 DC
Betraktningvinkel H/V i grader	178 / 178	178 / 178	178 / 178
Kontrast	1000:1	1000:1	3000:1
HDMI / USB (ja/nej)	ja / ja	ja / ja	ja / ja
Högtalare musikeffekt (st. x watt)	2 x 5	2 x 5	2 x 5
art.nr	9956514	9956515	9956532
pris	7 865,00	8 500,00	9 650,00

Den nya T-Line SBI+ 19" och 22" finns online!





1 | TV Royal Line II LED

Megasat Royal Line -serien garanterar förstklassig kvalitet i modern glänsande design. Tv-apparaterna är särskilt utformade för användning i fordon. En speciell invändig arkitektur skyddar komponenterna från skakningar under färd. Oavsett om du är ute med båten, husvagnen eller lastbilen; med denna camping-TV är du rustad för allt. Den variabla anslutningsspänningen på 12/24 V för fordon eller 100-240 V från elnätet garanterar att man kan använda TV:n mångsidigt. Återgivningen sker i förstklassig HD-kvalitet utan kompromisser. Triple-Tuner säkerställer att du kan ta emot digital tv även i andra europeiska länder. För att du ska kunna titta på dina egna filmer har standardutförandet av serien Royal Line en integrerad DVD-spelare som klarar av alla vanliga format. Royal Line -apparaterna är uteslutande utrustade med högkvalitativa LED-paneler med pixelklass 1. De ger en avsevärt mycket bättre kvalitet än vanliga paneler med pixelklass 2. Med tv-apparaterna från Megasat kan du njuta av tv-program i fantastisk HD-kvalitet.

1 | från **3 405⁰⁰**



Tv-typ	LED TV Royal Line II 16	LED TV Royal Line II 19	LED TV Royal Line II 22	LED TV Royal Line II 24	LED TV Royal Line II 32
Energieffektivitetsklass	A	A	A	A	A
Bildskärmsstorlek (tum/cm)	15,6 / 39,6	18,5 / 47	21,5 / 54,6	23,6 / 59,9	31,5 / 80
Strömförbrukning under drift tv (Watt)	14	17	21	24	39
Strömförbrukning max. (Watt)	36	36	36	36	36
Årlig energiförbrukning i kWh/år*	21	25	31	36	57
Strömförbrukning standby (Watt)	< 0,5	< 0,5	< 0,5	< 0,5	< 0,5
Strömförbrukning standby (Watt)	0	0	0	0	0
Upplösning (pixlar)	1920 x 1080	1366 x 768	1920 x 1080	1920 x 1080	1920 x 1080
Mått med/utan fot (B x H x D mm)	374 x 274 x 120 / 374 x 245 x 48	443 x 315 x 180 / 443 x 276 x 45,5	517 x 360 x 180 / 517 x 320 x 48,5	558 x 376 x 180 / 558 x 336 x 46,5	730 x 485 x 190 / 730 x 430 x 94
Vikt utan fot (kg)	2,0	3,0	3,3	4,2	5,0
Driftspänning (volt)	DC 12/24 volt (9-36 volt stabiliserat)	DC 12/24 volt (9-36 volt stabiliserat)	DC 12/24 volt (9-36 volt stabiliserat)	DC 12/24 volt (9-36 volt stabiliserat)	DC 12/24 volt (9-36 volt stabiliserat)
Betraktningvinkel H/V i grader	170 / 170	178/178	178/178	178/178	178 / 178
Kontrast	700:1	1 000:1	3 000:1	3 000:1	1 200:1
HDMI / USB (ja/nej)	ja/ja	ja/ja	ja/ja	ja/ja	ja/ja
Högtalare musikeffekt (st. x watt)	2 x 3	2 x 3	2 x 3	2 x 3	2 x 3
art.nr	9955387	9954441	9954442	9954443	9954444
pris	3 405,00	3 850,00	4 885,00	5 200,00	6 545,00



2 | från **4 655⁰⁰**



2 | Tv Royal Line II Deluxe

Den som vill använda sina Bluetooth®-hörlurar eller sin Soundbar med tv:n, kommer ofta att stå inför ett problem, eftersom många tv-apparater inte stöder Bluetooth®. Serien Royal Line Deluxe är utrustad med ett gränssnitt, för att kunna skicka ljudet trådlöst till dina apparater som har Bluetooth®. Tekniskt sett identisk med serien Royal Line II, fast med extra Bluetooth-funktion.

Tv-typ	Royal Line II 19 Deluxe	Royal Line II 22 Deluxe	Royal Line II 24 Deluxe
Energieffektivitetsklass	A	A	A
Bildskärmsstorlek (tum/cm)	18,5 / 47	21,5 / 54,6	23,6 / 59,9
Strömförbrukning under drift tv (Watt)	17	21	24
Strömförbrukning max. (Watt)	36	36	48
Årlig energiförbrukning i kWh/år*	25	31	36
Strömförbrukning standby (Watt)	< 0,5	< 0,5	< 0,5
Strömförbrukning standby (Watt)	0	0	0
Upplösning (pixlar)	1366 x 768	1920 x 1080	1920 x 1080
Mått med/utan fot (B x H x D mm)	443 x 315 x 180 / 443 x 276 x 45,5	517 x 360 x 180 / 517 x 320 x 48,5	558 x 376 x 180 / 558 x 336 x 46,5
Vikt utan fot (kg)	3,0	3,3	4,2
Driftspänning (volt)	DC 12/24 volt (9-36 volt stabiliserat)	DC 12/24 volt (9-36 volt stabiliserat)	DC 12/24 volt (9-36 volt stabiliserat)
Betraktningvinkel H/V i grader	178/178	178/178	178/178
Kontrast	1 000:1	3 000:1	3 000:1
HDMI / USB (ja/nej)	ja/ja	ja/ja	ja/ja
Högtalare musikeffekt (st. x watt)	2 x 3	2 x 3	2 x 5
art.nr	9954445	9954446	9954447
pris	4 655,00	5 230,00	5 895,00



TV



Kontrastrika, briljanta bilder med LED-TV!

TELECO
SAT EQUIPMENT

3 | **7 745⁰⁰**



3 | TV TEK 24DS Smart LED-TV

Din TV förvandlas till en MEGA-smartphone med integrerad WiFi. Du kan ansluta direkt till en bärbar, med SIM-kort (t.ex. WIFI VAN T400) utrustad WiFi-router och med fjärrkontrollen direkt på Internet. Du kan ladda ner de mest populära apparna och engagera dig med dina främsta sociala nätverk som Facebook, Instagram, WhatsApp, YouTube. Du kan söka på webben med Google och titta på filmer och ladda ner videospel. Du kan se din favoritserie på NETFLIX. Med den medföljande Miracast-appen kan du få foton och videor irekt från din smartphone till din TV, och göra

detta bekvämt och visa på en större skärm. För mottagning av satellitprogram DVB-S2, markprogram DVB-T2 HEVC och kabelprogram DVB-C beredd. 12-24 volts matning via batteri och 230 Vac från elnätet. EIN-AUS Strömbrytare Fjärrkontroll med ytterligare två knappar för att kontrollera den automatiska satellitantennen Teleco 5000 satellitkanaler 1000 TV-kanaler 10 listor med förinställda satellitkanaler: Tyskland, Frankrike, Nederländerna-Belgien, Schweiz, Italien, Österrike, Norge, Sverige Finland, Danmark.

Tv-typ	TEK 24DS
Energieffektivitetsklass	A
Bildskärmsstorlek (tum/cm)	23,6" / 60 cm
Strömförbrukning under drift tv (Watt)	26
Årlig energiförbrukning i kWh/år*	38
Strömförbrukning standby (Watt)	<0,5
Strömförbrukning standby (Watt)	0
Upplösning (pixlar)	1920 x 1080
Mått med/utan fot (B x H x D mm)	558,7 x 337,8 x 50
Vikt utan fot (kg)	3,5
Driftspänning (volt)	9-32 Vdc
Betraktningvinkel H/V i grader	178 / 178
Kontrast	3000:1
HDMI / USB (ja/nej)	ja / ja
Högtalare musikeffekt (st. x watt)	2 x 5
art.nr	9956535
pris	7 745,00

4 | TV TEK D LED

DVB-S2 satellitmottagare och markbunden DVB-T2-mottagare Integrerad HEVC FRANSAT och M7 med Fast Scan-funktion Tillförsel 9-32 Vc eller 230 Vac

- DVD-enhet
- USB-port med PVR-multimedia funktion för att spela in och spela upp video och ljudinnehåll för video och ljud
- Tidskiftfunktion
- 24-tums FHD-skärm (60 cm diagonal)
- 5 000 satellit- och 1 000 landkanaler med LCN
- OSD på 8 språk
- Text-TV
- Timer
- Barnlås
- Ljudeffekt 2,5 W med utjämnaren

Anslutningar:

- 2 HDMI-uttag
- 1 SCART-uttag
- 1 AV-ingång för hörlurar
- 1 AV-ingång
- 1 YPBPR-kontakt (Mini)
- 1 plats CI+
- 1 RL AUDIO Out-kontakt
- 2 USB-multimedia portar
- 1 matningsuttag 9-32 Vdc
- 1 ON-OFF-omkopplare

4 | från **5 020⁰⁰**

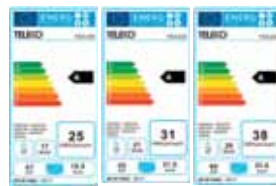

Tv-typ	TEK 19D	TEK 22D	TEK 24D
Energieffektivitetsklass	A	A	A
Bildskärmsstorlek (tum/cm)	18,5" / 47 cm	21,5" / 55 cm	23,6" / 60 cm
Strömförbrukning under drift tv (Watt)	17	21	26
Årlig energiförbrukning i kWh/år*	25	31	38
Strömförbrukning standby (Watt)	<0,5	<0,5	<0,5
Strömförbrukning standby (Watt)	0	0	0
Upplösning (pixlar)	1366 x 768	1920 x 1080	1920 x 1080
Mått med/utan fot (B x H x D mm)	440 x 315 x 45 / 440 x 270 x 45	506,5 x 353 x 50 / 506,5 x 308 x 50	- / 558,7 x 395 x 75
Vikt utan fot (kg)	2,3	3	4
Driftspänning (volt)	9-32 Vdc	9-32 Vdc	9-32 Vdc
Betraktningvinkel H/V i grader	178 / 178	178 / 178	178 / 178
Kontrast	1000:1	1000:1	1000:1
HDMI / USB (ja/nej)	ja / ja	ja / ja	ja / ja
Högtalare musikeffekt (st. x watt)	2 x 3	2 x 3	2 x 3
art.nr	9956538	9956537	9956536
pris	5 020,00	5 690,00	6 335,00

5 | Bluetooth-högtalare TKB 25

Paketet består av liten blåtand-audiosändare för anslutning på varje Teleco-tv och en högkvalitativ bluetooth-högtalare för trådlös anslutning till tv-apparaten för förbättrat ljud. Bluetooth-högtalaren kan även användas för att spela musik från en smarttelefon.

9953676 1 190,00



Caratec tv-fästen är "Made in Germany". De kännetecknas av lättgående skenor, spärrmöjligheter och hög stabilitet och är konstruerade så att sänkningen av skärmen tar så lite plats som möjligt. Tack vare säkerhetsspärren hålls skärmen kvar på plats även under färd.

1-4 | Flex TV-Wandhalter

Särskilt lätt och stabilt fäste med upp till fyra vridpunkter.

- Låsbar, enkel upplåsning med spak
- Väggavstånd utfälld: CFW204A (två vridpunkter): ca 213 mm; CFW304A (tre vridpunkter): ca 393 mm; CFW400A (fyra vridpunkter): ca 573 mm
- Mått hopfälld (B x H x D): CFW204A ca 267 x 165 x 33 mm; CFW304A ca 250 x 210 x 33 mm; CFW400A ca 267 x 240 x 33 mm.
- Av aluminium, maxlast 6,5 kg
- Lutningsadaptern MCC29113 finns tillgänglig som tillval. Detta möjliggör montering på monteringsplattan för att luta tv:n med 5° eller 10° nedåt.

1 Caratec Flex CFW204A, med två vridpunkter, vikt 0,8 kg	9980157	1 410,00
2 Caratec Flex CFW304A, med tre vridpunkter, vikt 1,1 kg	9980127	1 770,00
3 Caratec Flex CFW400A, med fyra vridpunkter, vikt 1,4 kg	9980128	2 360,00
4 MCC29113 lutningsadapter, passar till CFW204/304/400A	9907333	355,00

1 | 1 410⁰⁰



CFW204A

2 | 1 770⁰⁰



CFW304A

3 | 2 360⁰⁰



CFW400A

5 | 2 005⁰⁰



5 | Fäste Flex CFA100H, utfall för tv-skåp

För montering i de flesta tv-skåp i husbil

- Stående eller hängande montering
- Utdragbar, med låsknapp
- Fästplatta kan vridas och lutas
- Skenlängd - utdragen: ca 792 mm
- Mått (B x H x D) ca 180 x 85 x 370 mm
- Vikt 2,5 kg
- Höjd i lodrätt uppfällt läge: 313 mm
- Av solid aluminiumprofil och stål
- Maxlast 6,5 kg

9941904 2 005,00

i BÄSTSÄLJARE



6 | 1 890⁰⁰

6 | Fäste Flex CFA101L, sidoutfall

För montering på sidan och på skåp.

- Kan monteras till höger eller vänster
- Utdragbar, med låsknapp
- Fästplattan kan vridas (190°) och lutas (+/-8°)
- Skenlängd - utdragen: ca 835 mm (inkl. spärranordning)
- Mått (B x H x D) ca 410 x 155 x 42 mm
- Vikt 2,5 kg
- Av solid aluminiumprofil och stål
- Maxlast 6,5 kg

9941902 1 890,00

NY 7 | 2 245⁰⁰



7 | Väggfäste Flex CFA102L

För montering på sidan och på skåp. Med det lätt flyttbara utfallet och vridfunktionen kan du få tv:n i den önskade positionen. Genom pushlock-låsning är det mycket bekvämt att manövrera och garanterar säker låsning. Den är ännu stabilare och dessutom hela 20 % lättare än föregångaren CFA101L. Kan användas i många fordon, så att tv:n kan ses från sittplatsen eller från sängen.

9955979 2 245,00

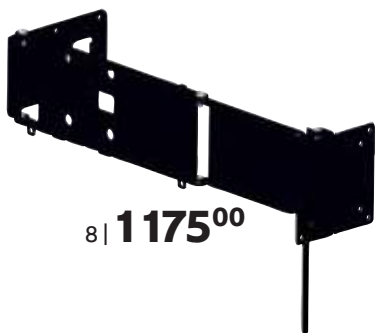

8 | 1 175⁰⁰

8 | Väggfäste Flex CFW200, svart

Särskilt kompakt fäste med 2 vridpunkter och låsning.

- Väggavstånd utfälld: ca 150 mm
- Mått inkl. spärranordning hopfälld: ca 296 x 250 x 34 mm (B x H x D)
- Vikt 1,8 kg
- Material: stål
- Maxlast 6,5 kg

9941797 1 175,00

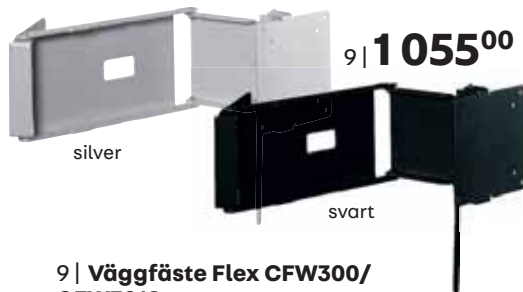

9 | 1 055⁰⁰

9 | Väggfäste Flex CFW300/CFW301S

Särskilt kompakt fäste med 3 vridpunkter och låsning. Finns i svart och silver.

- Väggavstånd utfälld: ca 370 mm
- Mått inkl. spärranordning hopfälld: ca 235 x 250 x 34 mm (B x H x D)
- Vikt 1,4 kg
- Material: stål
- Maxlast 6,5 kg

silver 9941903 1 055,00
svart 9980156 1 055,00



10 | 820⁰⁰

10 | Väggfäste Flex CFW200

Särskilt kompakt fäste med 2 vridpunkter och låsning.

- Väggavstånd utfälld: ca 150 mm
- Mått inkl. spärranordning hopfälld: ca 296 x 250 x 34 mm (B x H x D)
- Vikt 1,8 kg
- Material: stål
- Maxlast 6,5 kg

9950026 820,00

Säkert fäste för platta bildskärmar



med dubbellänk

11 | Vägghäste SKY 10 N

Dubbellänk med spärr i 0-position för säkring av bildskärmen samt snabbblåsingsplatta för snabbt och enkelt avlägsnande av bildskärmen.

Armlängd (mm)	belastning	art.nr	pris
200 x 200	12 kg	9993666	2 195,00
250 x 250	10 kg	9907934	2 260,00
260 x 260	10 kg	9996856	2 240,00
300 x 300	8,5 kg	9902955	2 275,00
350 x 350	7,5 kg	9996846	2 380,00

PRIS-TIPS
från 695⁰⁰



Basic 1

Basic 2



Basic XL



14 | Vägghäste SKY Basic

Dubbellänk med vägghållare i 0-position, lutningsbar +/-10°, låsarm som kan monteras uppåt eller nedåt. Vesa Standard 75 och 100.

modell	Armlängd (mm)	art.nr	pris
Basic 1	122	9953526	695,00
Basic 2	122 x 210	9953527	875,00
Basic XL	274 x 186	9953528	1 000,00

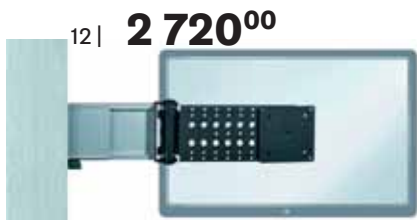

12 | 2 720⁰⁰

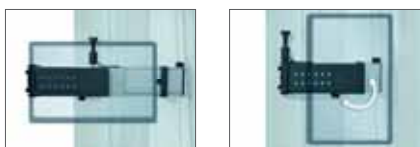

12 | Vägghäste SKY 20 W

TFT-vägghäste SKY 20W, linjärt utfall (vägg), silverfärgat eloxerat; Vesa-plattan är vridbar 90°, för att reducera monteringsdjupet. Vesa-hållare 75 x 75 mm och 100 x 100 mm; Vesa-plattans fäste kan anpassas efter bildskärmsstorlek med 25 mm. Inbyggd lutningsjustering +/-10° för bekvämt tittande. Med låsarm för säkring av bildskärmen. inkl. kabelföringar, max. belastning: 6,5 kg; med utfall till höger eller vänster beroende på monteringsituation; i utfällt tillstånd är bildskärmen svängbar 180°.

9953285 2 720,00



13 | 180⁰⁰

Med halkfri gta

13 | Smarttelefon laddskal

Laddskal för smarttelefon, tillverkad av slagtålig ABS-plast, halkskyddsbeläggning och integrerad kabelhantering, lämplig för SCHUKO-uttag utan skyddslock. Färg silver

9951563 180,00



15 | 415⁰⁰

Att fästa på 32" TV-apparat

15 | Adapterplatta

Vesa-adaptörplatta för TFT-vägghästen SKY N-modell, för Vesa-format 200 x 100 mm, 200 x 200 mm, 300 x 170 mm, 300 x 200 mm
Monteringsskruvar ingår i leveransen.
vikt 1,0 kg
Mått 31,5 x 22,0 x 0,05 cm (B x H x D)

9951111 415,00

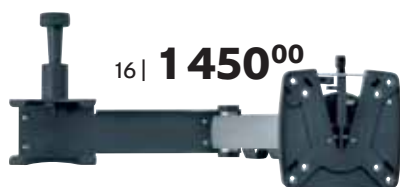

16 | 1 450⁰⁰

16 | Vägghäste SKY 12 N

Armlängd 200 mm, med spärr i 0-position för säkring av bildskärmen samt övervakning snabbblåsplatta för snabbt och enkelt avlägsnande av bildskärmen, maxlast 10 kg, Vikt 1,3 kg

9996854 1 450,00



17 | 575⁰⁰

17 | Vägghäste SKY HS

Består av vägghållare med TFT-hållplatta för upphängning, fast utförande. Material stål, färg silver. Maxlast 25 kg, mått 14,5 x 15,5 x 2,2 cm (B x H x D).

9917456 575,00



18 | 1 090⁰⁰

18 | Vägghäste SKY HF

TFT-vägghäste SKY HF med kryssled. Mått 13 x 15,8 x 7,2 cm (B x H x D) maxlast 10 kg
Material stål, färg antracit.

9953965 1 090,00

Platt bildskärm hissbeslag



19 | Hissbeslag för platt bildskärm MEDIO-T

Den bekväma lösningen med "osynlig" nedsänkning i en förvaringslåda. För 17"- platt bildskärm. Mjuk utfällning av TFT med gastrycksfjäder. Hiss höjd 450 mm, monteringshöjd min. 700 mm, mått inkl. förpackning 24 x 68 x 11 cm (B x H x D), vikt/ME inkl. förpackning 4,7 kg, monteringsbredd från 350 mm, monteringsdjup för sidofäste (till höger eller vänster) min. 65 mm (+ tv-apparat!)

9942016 2 680,00

Videosystem för backkamera – i set eller individuell kombination

Moniceiver PerfectView MC 402

1 | **4 645⁰⁰**



• kan kombineras med alla backkameror

1 | PerfectView MC 402

Titta på film, lyssna på musik och trafikinformation: Dometic Moniceiver förenar alla funktioner från en bilradio med en DVD/VDC/CD/MP3/WMA-spelare. I kombination med en backkamera gör den dessutom parkeringen säker.

Produktegenskaper:

- Moniceiver med 6,2" dubbel-DIN-skärm, pekskärm, många multimediefunktioner och ingång för backkamera
- Passar till dubbel-DIN-monteringsschakt
- Upplösning 800 x 480 pixlar
- VideofORMAT DVD, MP4, Xvid
- Förberedd för DAB+ mottagare

Mått och vikt:

- Mått 40 x 40 x 20 cm (B x H x D), vikt 3 kg
- 9940669 4 645,00**

2 | DAB+ Tuner Box DAB402 (utan bild)

DAB+ uppdateringsset för Moniceiver PerfectView MC 402.

9953799 1 390,00

Backkameror

• fickparkering och fjärrsikt under färd



3 | Perfect View CAM 44

Liten färg-dubbelkamera med shutter och extra bred synvinkel

- Färg-CMOS-kamera (PAL) med LED
- Stor bildvinkel på nära håll (140° diagonalt)
- Telefunktion på långt håll (50° diagonalt)
- Automatiskt, motordrivet kameraskydd
- Avståndsmärken i bakläge

mått 114 x 74 x 62mm (B x H x D)

silver **9940674 9 140,00**
vit **9951828 9 140,00**

4 | PerfectView CAM 45 NAV

Dometic PerfectView CAM 45 NAV backkamera är konstruerad för de starkaste belastningarna, damm- och vattentät enligt IP 69K, superkompakt byggd och lätt att montera. För bättre mörkerseende är kameran utrustad med separerade IR LED-lampor. Därmed förhindras reflektioner.

vit **9940678 2 615,00**
silver **9940677 2 615,00**

5 | PerfectView CAM 80 NAV

Liten färg-shutterkamera med 145° synvinkel.

- 1/3" CCD-bildsensor (PAL)
- Normal- eller spegelbildfunktion
- Automatiskt motordrivet linsskydd mot nedsmutsning av objektivet
- Idealisk för högt belägna eller svårtillgängliga monteringsområden
- Separat placerade LED-lampor för bländfri nattsikt
- Vidvinkelobjektiv med stor bildvinkel (145° diagonalt)

9951830 6 510,00

6 | PerfectView CAM 35 Rear NAV

Färgkamera, integrerad i en bromsljuskonsol.

- Färg-cylinderkamera (NTSC), 1/4" CMOS
- Vidvinkelobjektiv med stor bildvinkel (140° diagonalt) är standard
- Tillval: kan utrustas med teleobjektiv (60° diagonalt)
- För Fiat Ducato och systemmodeller
- Montering på originalbromsljus
- Höljet är lackerbart

9951831 2 735,00

Supersmala bekväma set med skärm + kamera

DOMETIC



BACKVIDEOSYSTEM



7 |

DINA FÖRDELAR

- Högupplöst bildskärm med över 2 miljoner bildpunkter
- Snabb aktivering tack vare fördröjningsfri videosignalsöverföring
- Tre kameraingångar – en av dem med signaligenkänning
- Aktivering av t.ex. en sidokamera via blinkers
- Bildinställningarna kan sparas för varje kameraingång
- Automatisk kameraigenkänning som gör det lätt att ansluta en släpkamera
- Elegant fot till bildskärmen med dold kabeldragning

Ny bildskärm med AHD-videoteknologi för högupplösta videobilder + HD-kapabel.

Den nya generationen av PerfectView Monitor är utrustad med modernaste AHD-videoteknologi. Den levererar i kombination med en AHD-kamera (CAM 80AHD) högupplösta bilder som ger mer säkerhet och komfort. Dessutom är den en fröjd för ögat med sin ljusa, kontrastrika bildskärm, som är perfekt läsbar under alla ljusförhållanden. Självljukt finns alla omtyckta kvaliteter som de föregående modellerna hade kvar: det eleganta, superplatta utförandet, motståndskraften mot vibrationer, fuktighet och temperaturväxlingar samt den automatiska kameraigenkänningen som gör det lätt att ansluta en

släpkamera. Tre kameraingångar står till förfogande, en av dem med signaligenkänning – t.ex. för automatisk aktivering av en sidokamera via blinkers.

- Superplatt, elegant design
- AHD-videoteknologi (Analogue High Definition) ger förstklassig bildkvalitet
- Tre kameraingångar – en av dem med signaligenkänning
- Automatisk igenkänning av en släpkamera

7 | Videosystem för backkamera Perfect View består av färg-LCD-skärm med backkamera.

PerfectView RVS 594	5" färg-LCD-skärm M 55L + CAM 44	silver	9954901	11 645,00
PerfectView RVS 794	7" färg-LCD-skärm M 75L + CAM 44	silver	9954902	11 885,00
PerfectView RVS 794W	7" färg-LCD-skärm M 75L + CAM 44	vit	9954903	11 885,00
PerfectView RVS 545	5" Färg-LCD-skärm M 55L + CAM 45	silver	9954904	6 440,00
PerfectView RVS 745	7" Färg-LCD-skärm M 75L + CAM 45	silver	9954905	6 870,00
PerfectView RVS 545W	5" Färg-LCD-skärm M 55L + CAM 45	vit	9954906	6 440,00
PerfectView RVS 745W	7" Färg-LCD-skärm M 75L + CAM 45	vit	9954907	6 795,00
PerfectView RVS 580*	5" Färg-LCD-skärm M 55L + CAM 80		9954908	8 900,00
Perfect View RVS 780*	7" färg-LCD-skärm M 75L + CAM 80		9954909	9 305,00

* med AHD-videoteknik

8 |



8 | PerfectView CAM 298 KBS Sprinter NAV

Färg-cylinderkamera, integrerad i en bromsljuskonsol.

- Färg-cylinderkamera (NTSC), 1/4" CMOS
- Passar till VW Crafter och Mercedes-Benz Sprinter
- Vidvinkelobjektiv med stor bildvinkel (150° diagonal)
- Montering på originalbromsljus
- Vattentät enligt IP 68
- Höljiet är lackerbart
- Förberedd för anslutning av navigationssystem

9951829

3 020,00

10 | PerfectView CAM 35

tv-kamera (utan bild)

- Färgkameramodul för uppdatering i bromsljuskonsolen CAM35 REAR.
- Färg-cylinderkamera (NTSC), 1/4" CMOS
- Teleobjektiv (60° diagonal)
- Lätt att montera tack vare förberett fäste
- Anslutning till den befintliga systemkabeln
- Passande switch-adapter: 9942355

9951832 1 420,00

9 |



9 | PerfectView CAM 18 NAV

Flexibel riktbar kulkamera med färg. Bildsensor 1/4" CMOS-sensor (PAL). En bildvinkel på 140° diagonalt. Med 6 LED-lampor för bättre mörkerseende. Integrerad mikrofon. Kan även monteras som sidokamera. Skyddsklass IP69K. Inkl. adapterkabel.

svart
vit

9930422 2 975,00
9952699 2 975,00

NY



11 | Cykelhållare -

Vinklad kamera CAM200 NAV

- Nu kan du njuta av obehindrad sikt bakåt, även om cyklarna hänger på fordonets bakvägg. Cykelhållarkameran ger dig ett ytterligare par ögon för att enkelt och rutinerat kunna backa bilen.
- obehindrad sikt bakåt - förhindrar olyckor och skyddar cyklarna
 - två kameramoduler som kan justeras separat för bästa möjliga blickvinkel
 - den löstagbara systemkabeln gör det enkelt

- att avmontera cykelhållaren
- automatisk växling mellan de två kamerorna
- damm- och vattentät enligt IP69K

9943446 4 905,00

DOMETIC BIRD VIEW



PerfectView CAM 360 Kamera-/skärmsystem med 360° sikt runtom fordonet

1 | Backkamera CAM360

Den nya Dometic System CAM 360 ger perfekt sikt runt om fordonet. Du får uppsikt över fordonets position och föremålen runtom, svåra parkeringsmanövrar klarar du av galant och risken för bulor, skrap och olyckor minimeras. Fyra vidvinkelkameror – installerade fram, bak, vänster och höger – fångar upp bilder av det som sker runtom ditt fordon och överför dem till skärmen vid förarsätet. Växellådan är kärnkomponenten för denna intelligenta lösningen och styr alla funktioner. Tack vare den inbyggda videosplittern finns flera olika vyer tillgängliga – frontområde, sidoområde, bakområde eller 360° sikt runt fordonet. Med fjärrkontrollen i handen kan du enkelt se den önskade vyn. Motsvarande kamera kan styras via blinkers eller back.

- 360° runtom fordonet
- Perfekt kontroll över fordonets position och föremål runtom
- Lätt att parkera, även med skrymmande fordon
- Förhindrar bucklor och olyckor
- Bekvämt att byta mellan vyerna med fjärrkontrollen eller med triggersignalen

9956511 19 790,00



Ny bildskärm med AHD-video-teknolog + HD-kapabel.



Information: inköp och montering endast via speciellt utbildade servicepartner

- perfekt kontroll
- enkelfickparkering

caratec Videosystem för backkamera



2 | 8 885⁰⁰



3 | från 5 075⁰⁰

2 | Videosystem för backkamera Safety CSV7000T

Komplettpaket med 7" (17,8 cm) färgbildskärm (16:9) och dubbelkamera med infraröda LEDs. Backkamera med två separata färgkameror. Vinkel diff ställbar i 15° avstånd. Manuell eller automatisk omställning med backen. Inkl. 20 m anslutningskabel. Blickvinkelkamera (diagonal) 110° (nedåt) / 90° (bakåt), mått kamera 108 x 86 x 66 mm, mått 7" bildskärm 200 x 115 x 29 mm (B x H x D), strömförbrukning 2,5 W.

9988572 8 885,00

3-4 | Videosystem för backkamera Safety CRV5605/CRV7005

Komplett paket med 5,6" (14,2 cm) färgskärm (4:3) eller 7" (17,8 cm) färgskärm och färgkamera inkl. infraröd-LED-lampor och mikrofon. Autom. aktivering vid inläggning av backväxel. inkl. 20 m anslutningskabel. Mått på kameran 95 x 75 x 70 mm, 1/4" CCD Sensor, mått på 5,6" skärmen 165 x 115 x 29 mm (B x H x D), mått på 7" skärmen 200 x 115 x 29 mm (B x H x D), strömförbrukning 2,5 W.

3 | Safety CRV5605

9988570 5 075,00

4 | Safety CRV7005

9988571 5 835,00



5 | 4 055⁰⁰



6 | 5 835⁰⁰

5 | Safety CSV5001 backkameraset med 13 cm (5") monitor och färgkamera

Komplett paket med 13 cm (5") färgskärm med tre kameraingångar och färgkamera med IR stråle. 1/4" CCD Sensor Kamera har infraröd-LED-lampor och en inbyggd mikrofon. Med 512 (H) x 582 (V) pixlar ger en bra upplösning och en stor synvinkel (diagonal) på 120°. LCD-skärm (5") med bildformat 4:3 och extra bred

betraktningvinkel med tre kameraingångar, (prioritet inställbar), dag-/natt-omkoppling, flerspråkig manövermeny och spegelfunktion. Mått kamera 100 x 72 x 72 mm (B x H x D), mått skärm 148 x 109 x 29,5 mm (B x H x D), vikt 1,88 kg. Anslutningskabel 20 m.

9983594 4 055,00

6 | Backvideosystem CSV7001B

Komplett paket med briljant 7" /17,8 cm (16:9) färgskärm och kamera för tredje Bromsbelysning CS110B lämplig för Fiat Ducato, Peugeot Boxer och Citroen Jumper från 2007 (X250 och X290). Omställningen sker automatiskt när backväxeln är inkopplad. Manuell omkoppling direkt på monitorn.

9924563 5 835,00

7 | från **2 785⁰⁰**

NY



CS111 BLA



CS112 TBLA

7 | Bakre kameras säkerhet CS111BLA och CS112 TBLA

De nya kamerorna är avsedda för husbilar som levereras med tredje bromsbelysning från Hella och som är AL utrustade. På grund av den speciella konstruktionen är de mycket iögonfallande och effektiva. Den dubbla kameran möjliggör bästa möjliga bild av följande trafik under resan och området bakom fordonet vid manövrering. Det är särskilt för navigationssystem och Moniceiver med flera kamerainmatningar

CS111 BLA	9955976	2 785,00
CS112 TBLA	9955975	4 055,00

8 | **2 785⁰⁰**



8 | Safety CS110BLA Kamera

Kamera för tre bromsljus med inbyggd vidvinkelkamera. Mått 343 x 75 x 42 mm (B x H x T), vikt 0,75 kg.

9916853 2 785,00

9 | **2 915⁰⁰**



9 | Kamera Safety CS100LA

- Färgbackkamera i snygg design
- Synvinkel diagonalt 110°
- Synvinkel horisontellt 79°
- Synvinkel vertikalt 104°
- ¼" färg-CCD
- Ljuskänslighet 0 lux

9950199 2 915,00

10 | **1 895⁰⁰**



10 | Safety CS100MELA färgminiatyr-kamera ECO

Mycket kompakt och prisvärd kamera med en kantlängd på 2 cm och bra bildåtergivning. En mycket bred synvinkel på 160° möjliggör även montering t.ex. vid registreringsskylten. Två olika fästen ingår i leveransen. Med 20 m ledning för anslutning till navigationssystem eller Moniceiver.

Mått ca 21,5 x 21,5 x 21,5 mm (B x H x D).

Vikt 0,642 kg.

9950256 1 895,00

11 | **3 165⁰⁰**



11 | Underredskameran Safety CS105ULA

CS105ULA monteras under fordonet, för att hitta rätt position för tömningen. Det robusta stålhöljet skyddar kameran och den integrerade IR-belysningen ger bra sikt även när det är mörkt. Denne kamera kan anslutas till en A/V-ingång på Moni-/Naviceiver eller Spegelmonitor CSM4300SD. Inkl. 10 m kabel.

9954489 3 165,00

12-13 | från **6 980⁰⁰**



12-13 | Videosystem för backkamera Safety CS100TU/TX Set

Set med dubbel eller fyrdubbel kamerahölje. Backkamera med två separata färgkameror inkl. infraröd-LEDs. Vinkeldifferens ställbar i avstånd 15°. Manuell eller automatisk omställning med backen. Inkl. 20 m anslutningskabel. Blickvinkelkamera (diagonal) 110° (nedåt) / 90° (bakåt). Mått kamera 108 x 86 x 66 mm (B x H x D), strömförbrukning 4 W.

12 | Safety CS100TU Twinkamera, med omkopplingsdosa

Mått 158 x 36 x 81 mm (B x H x T)

9952748 6 980,00

13 | Safety CS100TX Twinkamera, med splitbox

Mått 158 x 33 x 95 mm (B x H x D)

9952749 8 250,00

14 |



14 | Backkamera Safety CS150LA

- Färg-Dualview-kameror som via bara en lins förenar 2 synvinklar
- De gör att man kan visa hur det ser ut nedåt och bakåt samtidigt på en och samma bildskärm
- Synvinkel diagonalt 175°
- Synvinkel horisontellt 130°
- Synvinkel vertikalt 110°
- ¼" färg-CMOS
- Ljuskänslighet 0,1 lux
- Mått: 57 x 80 x 43 mm (B x H x D)

9917666 3 550,00

15 |



15 | Safety CS102LA färgminiatyr-kamera

- Sensor 1/4" CMOS
- Ljuskänslighet 1 lux
- Synvinkel diagonalt 160°/horisontellt 120°/vertikalt 90°
- Silverfärgat hölje
- Mått (B x H x D) 33 x 54 x 32 mm

9950257 2 275,00

Passande adaptrar för att ansluta kamerorna hittar du online på movera.com eller i hos din återförsäljare.

Naviceiver för husbilar



Till Fiat Ducato, Citroën Jumper, Peugeot Boxer



Naviceiver Z-E3756

Innovativ multimedia och den mest avancerade husbilsnavigationen – Z-E3756 ur serien E>GO-PRIME är specialutvecklad för FIAT Ducato, Citroën Jumper och Peugeot Boxer. Z-E3756 smälter in perfekt med originalinredningen i ditt fordon och manövreras helt intuitivt med den kapacitiva och beröringskänsliga 7" pekskärmen med glasyta.

9948 888 13 495,00

- DAB+ dubbelmottagare
- 3D Husbilsnavigation
- CD/DVD enhet
- 20 000 ställ- & campingplatser



androidauto



För många modeller med 2-DIN-schakt



Naviceiver Z-N956

Innovativ multimediateknik för din husbil – Z-N956 ur serien Prime är en topputrustad 2-DIN infotainer. Den stora kapacitiva, beröringskänsliga 22,9 cm / 9-tums TFT-bildskärmen (1280 x 720 p) med glasyta gör manövreringen fullkomligt intuitiv och lätt.

9955089 14 020,00

- DAB+ dubbelmottagare
- 3D Husbilsnavigation
- 9" / 22,9 cm HD Touchscreen
- 20 000 ställ- & campingplatser



androidauto



→ lämpliga installations set för Z-N956 på www.movera.com

Utrustning Z-E3756 och Z-N956

- DAB + dubbelmottagare med SLS / MOT-bildspel, dynamisk stationslista, DAB <> DAB / DAB <> FM Följande & DLS-text
- FM RDS-radio med 18 förinställda stationer och DSP
- Google Android Auto Integration för Android-smartphones
- CD / DVD-enhet (endast Z-E3756)
- 2 x USB, Tillverkad för iPod / iPhone, HDMI-ingång, A / V In & Out
- Bluetooth handsfree-system och A2DP-musikströmning
- Bluetooth-sändare för externa Bluetooth-högtalare

- App för smartphone-fjärrkontroll (iOS och Android)
- 3 kameraingångar med automatisk växelfunktion, Mikrofoningång och justerbara guider
- 1 x ingång för externt LFB-gränssnitt
- 4.2 RCA-förförstärkningsutgångar
- 1 x IR-ingång för externt LFB-gränssnitt
- Passiv (tyst) kylning, 4x 50 watt effektförstärkare
- 2 x IR-fjärrkontroll inklusive Maxi-Remote

3D navigationsprogram för husbil

- Freeontour överföring av rutt via Bluetooth (skicka till bil)
- Kartor för 47 länder på 16 GB microSD-kort
- Förkonfigurerade och justerbara fordonsprofiler (höjdförförande, Bredd, längd, vikt, och så vidare.)
- Camping P.O.I. Paket med mer än 20 000 ställ- & campingplatser flerspråkig camping P.O.I. Detaljerad information (GER, UK, IT, FR, NL)
- Europa Premium P.O.I. Paket med fler än 6,5 miljoner intressanta resmål

- Realistisk 3D-vy över terrängen, sevärdheter, innerstäder och avfarter
- Filassistent, tunnälläge, auto zoom för korsningar och rondeller
- Manuell zoomfaktor-inställning per Smart vridreglage och pekskärm
- Språkinställningar med 29 språk
- TPEG fri trafikinformation via DAB+ (landsspecifik täckning)
- TMC mottagare
- 3 års gratis kartuppdatering

Fler detaljer om utrustningen och fordonskompatibilitet hittar du på www.zenec.com



DAB + dubbelmottagare



Konfigureringsbara fordonsprofiler



3D-husbilsnavigation



Perfekt fordonsintegration

Till Fiat Ducato, Citroën Jumper, Peugeot Boxer från 2006



Naviceiver Z-E3766

ZENECs nya Infotainer utmärker sig med en 9"/22,9 cm skärm - en skärm i extraklass, inte bara när det gäller storleken. Den högkvalitativa, kapacitiva glaspanelen är extremt beröringskänslig och snabb. De stora sensorknapparna och volymvredet är lätta, intuitiva och säkra att använda under körning. Via USB kan du koppla din smartphone direkt till Infotainer - Z-E3766, som har Apple CarPlay och Google Android Auto.

9955779 12 625,00

* Navigationsprogramvaran inkluderas inte i leveransomfånget för Z-E3766



androidauto



Utrustning Z-E3766

- Kapacitiv 9" / 22,9 cm pekskärm med glasytan
- DAB + dubbelmottagare med SLS / MOT-bildspel, dynamisk stationslista, DAB <> DAB / DAB <> FM Följande & DLS-text
- FM RDS-radio med 18 förinställda stationer och DSP
- Apple CarPlay och Google Android Auto Integration
- 2 x USB, Tillverkad för iPod / iPhone, HDMI-ingång, A / V In & Out
- Bluetooth handsfree-system och A2DP-musikströmning
- Bluetooth-sändare för externa Bluetooth-högtalare
- App för smartphone-fjärrkontroll (iOS och Android)

- 3 kameraingångar med automatisk växelfunktion, mikrofon
- Ingångs- och justerbara guider, CAM-knapp
- 4.2 RCA-förförstärkningsutgångar
- Direkt anslutning till Ducato-rattens fjärrkontroll
- 1 x IR-ingång för externt CAN / LFB-gränssnitt
- Passiv (tyst) kylning, 4x 50 watt effektförstärkare
- 2 x IR-fjärrkontroll inklusive Maxi-Remote

Fler detaljer om utrustningen och fordonskompatibilitet hittar du på www.zenec.com



Perfekt fordonsintegration



DAB + dubbelmottagare



App för fjärrkontroll



3 kameraingångar

RV navigationsprogram

- Med de valfria tillgängliga navigationspaketen Z-EMAP66-EHG3 eller Z-EMAP66-EHG7, Z-E3766 är den en välutrustad navigatör för husbilar.
- Freeontour överföring av rutt via Bluetooth (skicka till bil)
- Kartor för 47 länder på 16 GB microSD-kort
- Förkonfigurerade och justerbara fordonsprofiler (höjdnöjande, Bredd, längd, vikt, och så vidare.) Camping P.O.I. Paket med mer än 20 000 ställ- & campingplatser flerspråkig camping P.O.I. Detaljerad information (GER, UK, IT, FR, NL)
- Europa Premium P.O.I. Paket med över 6,5 miljoner intressepunkter

- Realistisk 3D-representation av terräng, sevärdheter, Stadens centrum och svängar Spårassistent, tunnälläge, automatisk zoom för korsningar
- Manuell zoomfaktor inställning via pekskärm
- Länknavigering för exakt vägledning utan GNSS-signal (Tunnlar, genomgångar, parkeringsgarage, och så vidare.)
- Navi delad skärm i ljudkällor med visning av gatunamn och även avståndet till nästa sväng Röstvägledning på 29 språk (TTS) TPEG-fri trafikinformation via DAB + (landsspecifik täckning)
- TMC-trafikinformation

Navigationsprogramvara Z-EMAP66-EHG3

Navigationspaket med 3 års gratis kartuppdateringar

9955788

NY

2 905,00



Navigationsprogramvara Z-EMAP66-EHG7

Navigationspaket med 7 års gratis kartuppdateringar

9955837

NY

4 315,00



Konfigureringsbara fordonsprofiler



3D-husbilsnavigation



FreeOn Tour - Skicka-till-bil

Med funktionen "Skicka-till-bil" kan du nå campingar och platser, P.O.I. eller den planerade ruten på din FreeOn Tour enkelt och bekvämt via Bluetooth till navigationsenheten. Mer information hittar du på freeontour.com/navigation.





Elteknik

	SIDAN
Solpanelssatser och tillbehör	270-273
Batterier, mobila energilösningar och batteritillbehör	274-277
Ombordelektronik, laddare, lik- och växelriktare	278-280, 283-287
Elverk	281-282
12 V-adapter, anslutningar och tillbehör	291-292
CEE-adapter 230 V, anslutningar och kabeltrummor	289-290
CEE-Adapter 230 V, Anslüsse & Kabeltrommeln	500 - 501
Elinstallation, kablar, omkopplingsprogram och inmatning	293-295
Släpvagnsadapter	295
Campinglampor	296-297

Dubbeluttag

330⁰⁰

Se sidan 292



Solpanel MT
Black Line

4220⁰⁰

Se sidan 271



Sinusinverter

från **1660⁰⁰**

Se sidan 283

Solpanelsystem hör nog till de smartaste inköpen för husbilen.
Solenergi är underhållsfri och gratis. Den produceras ljudlöst och gör en husbilen helt oberoende av kontakt med elnätet.

Vilket solpanelsystem ska jag välja?

Basic Line - solpanel med 36 solceller för nybörjare. Individuella mon-teringsmöjligheter, god laddningseffekt, billigt pris. Black Line - det mest sålda solpanelspaketet. Testvinnande solpanel med 72 celler för optimal effekt även vid dåligt väder eller placering i halvsugga. Power Line - liten yta, stor effekt. 40 högeffektsceller i kombination med en MPP-regulator producerar ström optimalt på liten yta - världens över!

Cis Line - solpanelspaket med den bästa laddningseffekten vid dåliga ljusförhållanden och delvis skugga.

Travel Line - den mobila lösningen: hopfällbar och med högeffektiva magneter för snabb inriktning, t.ex. vägrätt på skåpbilstaket eller lodrätt på fordonets sida - det är bara att sätta den i solljuset.

Var uppmärksam på våra ikoner

 **Utvecklat för fritidsfordon**
 Solpaneler för fritidsfordon måste utstå helt andra påfrestningar än solpanelsystem för hemmet. Anslutningar och genomföringar måste vara tryckvattentäta (fartvind) och lödningar måste vara gjorda för att klara vibrationer. Även ramen kräver en speciell konstruktion för att kompensera för eventuell förvriddning och resulterande bärighet.

 **Liten yta/hög effekt.** Extremt hög effekt tack vare utvalda råmaterial

 **Lång garantitid**

 **Går att gå på.** När solpanelen är fastlimmad på en yta så går det att gå på den.

 **Låg vikt med samma effekt.** Fördelaktigt låg vikt jämfört med andra solpaneler med samma effekt.

 **Låg höjd över tak.** Solpanelen sätts antingen fast direkt på taket utan underkonstruktion (Flat-Line) eller så limmas den fast med en platt infästning (Basic-Line).

 **Utförande med 40 celler.** Solpanel med högt antal celler. Förhindrar effektförlust genom direkt fastlimning (Flat Line). Hög resultatutveckling med MPP-reglering (Power Line).

 **Prestandafördelar vid delvis skugga.** Bättre tålighet mot delvis skugga.

 **Borttagbar solpanel.** När man säljer fordonet kan man helt enkelt ta bort solpanelen från grundinfästningen.

 **Effekt fördelar vid dåliga väderförhållanden testvinnare:** det bästa solpanelsystemet även vid dåligt väder eller molnig himmel



1 | från **1 145,00**

- Individuell monteringsmöjlighet
- Bra laddningseffekt

Basic Line – solpanel med 36 solceller

1 | Solpanel MT Basic Line – den prisvärda startmodellen inom solcellsteknik

Som alla solpaneler är även denna startmodell från Büttner Elektronik speciellt utvecklad för husbilar. Trots det fördelaktiga priset har inga kompromisser gjorts beträffande kvaliteten. Därmed håller monokristallina celler samma standard som hos ett stabilt glaslock. Tack vare det lätta och platta ramhöljet har det gått att reducera monteringshöjden och vikten väsentligt. Solpanelerna MT-SM 20 och MT-SM 40 med effekt på 20 eller 40 Watt är särskilt lämpade för försörjning av manövreringsenheter i husvagnen eller för bevarande av batteriet året om för husbilar. På den omgivande aluminiumramen i Basic-Line-modulen kan enkla vinkelprofiler skruvas fast för takfästen eller takräcken. Ingår i leveransen: MT-solpanel med förmonterad kabel och fästbar takgenomföring.

modell	effekt Wp	mätt Wh/T	vikt inkl. (B x H x D mm)	art.nr infästning	pris
MT-SM 20	20 Wp	80 Wh	530 x 350 x 18	2,3 kg	9930704 1 145,00
MT-SM 40	40 Wp	160 Wh	660 x 510 x 18	3,9 kg	9930705 1 715,00
MT-SM 75	75 Wp	300 Wh	917 x 540 x 18	5,6 kg	9930706 3 055,00



- inkl. uppställare
- tar inte mycket plats vid förvaring

2 | **8 470,00**

2 | Komplet solpanelsystem MT Basic Travel Line

Lillebror i Travel-Line-serien, mycket prisvärd. Även i detta Basic-utförande läggs stor vikt på en viss basstandard hos produkter från BüttnerElektronik. Regulatorn som används i Travel-Line-modulen är integrerad i en anslutningskabel (8 m). Den kan ställas in beroende på batterityp och skickar sin uppladdningsström via en befintlig kontakt till det inbyggda nätet. De tre solcellsfälten är inbyggda i ett stabilt basmaterial och kan fällas hop till en väska för oskrymmande förvaring.

Modell	Effekt Wp	Wh/T	Mått (B x L mm)	Packmått (B x L mm)	Vikt	Art.nr	Pris
BT-SM 120	120 Wp	480 Wh	560 x 430	1 510 x 560	3 kg	99317648	470,00

➔ Det passande skyddsöverdraget med solcellsinsats hittar du på sida 222.



Följ förklaringarna till bilderna och färoangivelserna på sidan 332 i denna katalog.

BÜTTNER
ELEKTRONIK
GERMANY
MOBILE MPP TECHNOLOGY



SOLPANELER

Basic Line – solpanelpaket med 72 solceller

3 | Solpanel MT Black Line

Genom den 72-celliga MultiCell-teknologin (vanliga solpaneler har endast 36 solceller) garanterar denna panelserie alltid en optimal laddning av de inbyggda batterierna. Fristående jämförelsetester har visat att fördubblingen av antalet solceller väsentligen ökar effekten, inte bara vid optimalt väder utan även vid dåliga väderförhållanden och placering i halvsugga. På panelens baksida finns en stabil tryckvattentät anslutningsdosa. Den omgivande aluminiumramen och det specialhårdade glaset skyddar panelen även under de allra sämsta omständigheterna. 25 års effektgaranti.

Beteckning/modell	MT SM 75 MC-SLIM	MT SM 80 MC	MT SM 110 MC	MT SM 160 MC
Nominell effekt Wp	75	80	110	160
max. dagseffekt Wh	300	320	440	640
(L x B x H mm) inkl. spoilerprofil	1350 x 335 x 35	1050 x 450 x 35	1215 x 530 x 35	1480 x 660 x 35
Vikt (kg)	5,6	7	9	13
art.nr	9931743	9931744	9931745	9930259
pris	4 220,00	4 405,00	5 905,00	8 965,00

4 | Komplet solpanelsystem MT Black Line

De kompletta solpanelsystemen från BüttnerElektronik har allt som behövs för att installera en solpanel på en husbil. Alla regulatorer har en andra laddningsutgång (startbatteri) och en anslutning för fjärbildskärm för solpaneler (tillval). Regulatorn i MT 75 Slim-, MT 80-, MT 110- och MT 160-systemen är utformad så att en panel med samma effekt kan byggas till vid behov.

Fara: H317, H225, H319, H336, H412, EUH066, EUH204, EUH208: Innehåller dibutyltendilaurat. Kan framkalla allergiska reaktioner.

Modell	Effekt Wp	Modul Wh/T	Styrnings- effekt Wp	Modul Antal	Mått (B x H x D mm) (inkl. spoilerprofil)	Vikt	Art.nr	Pris
--------	-----------	------------	-------------------------	-------------	--	------	--------	------

MT 75 MC-SLIM	75 Wp	300 Wh	1	150	1.470 x 335 x 66	14	9931749	6 980,00
MT 80 MC	80 Wp	320 Wh	1	230	1.170 x 450 x 66	12	9931753	7 035,00
MT 110 MC	110 Wp	440 Wh	1	230	1.335 x 530 x 66	15	9931754	8 985,00
MT 160-2 MC	160 - 2 Wp	640 Wh	2	230	1.170 x 450 x 66	22	9931756	11 985,00
MT 160 MC	160 Wp	640 Wh	1	350	1.600 x 660 x 66	20	9930265	11 535,00
MT 150-2 MC-SLIM	150 - 2	600 Wh	2	150	1.470 x 335 x 66	22	9931755	11 235,00
MT 220-2 MC	220 - 2 Wp	880 Wh	2	230	1.335 x 530 x 66	26	9931757	16 585,00
MT 320-2 MC	320 - 2	1280 Wh	2	350	1.600 x 660 x 66	36	9930268	21 650,00

Power Line – solpanel med 40 högeffektiva solceller

5 | Solpanel MT Power Line

Absolut högsta prestanda på liten yta - det garanterar MT Power Line-solpanelerna från BüttnerElektronik. Redan vid tillverkningen väljs de absolut bästa solcellerna ut och av dessa väljs endast de med extremt hög effekt ut. I den nya generationen av MT Power Line-solpaneler är dessutom 40 solceller anslutna istället för de gängse 36. För att kunna utnyttja den ökade spänningen optimalt bör en MPP-regulator alltid användas tillsammans med denna solpanel. Det ger ett optimalt resultat även vid dåligt väder eller placering i halvsugga.

Beteckning/modell	MT SM 120	MT SM 190
Nominell effekt Wp	120	190
max. dagseffekt Wh	480	760
(L x B x H mm) inkl. spoilerprofil	1329 x 530 x 35	1640 x 660 x 35
Vikt (kg)	9	13
art.nr	9930261	9930262
pris	8 815,00	11 395,00

6 | Komplet solpanelsystem MT Power Line

När liten takyta finns, men stor effekt ändå krävs är detta systemet det bästa valet. Satsen innehåller allt som behövs för att installera en solpanel på husbilen. Solpanelen styrs av en kraftfull MPP-regulator inklusive en andra laddningsutgång (startbatteri) och möjlighet att ansluta en fjärbildskärm för solpaneler (tillval). Regulatorn i MT 120- och MT 190-systemen är utformad så att en panel med samma effekt kan byggas till vid behov.

Fara: H317, H225, H319, H336, H412, EUH066, EUH204, EUH208: Innehåller dibutyltendilaurat. Kan framkalla allergiska reaktioner.

Modell	Effekt Wp	Modul Wh/T	Styrnings- effekt Wp	Modul Antal	Mått (B x H x D mm) (inkl. spoilerprofil)	Vikt	Art.nr	Pris
--------	-----------	------------	-------------------------	-------------	--	------	--------	------

MT 120	120 Wp	480 Wh	1	260	1.449 x 530 x 66	17	9930269	11 535,00
MT 190	190 Wp	760 Wh	1	440	1.760 x 660 x 66	22	9930272	15 240,00
MT 240 - 2	240 Wp	960 Wh	2	260	1.449 x 530 x 66	28	9930271	21 180,00
MT 380 - 2	380 Wp	1520 Wh	2	440	1.760 x 660 x 66	37	9930273	25 475,00

- Utmärkt effekt även vid dåligt väder eller delvis molnig himmel.

3 | från **4 220,00**



4 | från **6 980,00**



Fara

Utrustning för komplett solpanelsystem:

MT-MC-solpanel, regulator PowerPlus med temperatursensor, takspoilersats inkl. tillbehör, takgenomföring, service-/fördelarblock, klistersats för spoilersats och takgenomföring, kabelsats inne/ute, kabelsats för fordon med EBL-basstation (elcentral) (fordon i Hymer-gruppen), monteringsmaterial, monteringsanvisning



5 | från **8 815,00**



- Liten yta, hög effekt
- Tillsammans med en MPP-regulator ger en liten cellyta mycket effekt - världen runt!



Fara

6 | från **11 535,00**

Utrustning för komplett solpanelsystem:

Monokristallin-solpanel MT Power Line, regulator PowerPlus med temperatursensor, takspoilersats inkl. tillbehör, takgenomföring, service-/fördelarblock, klistersats för spoilersats och takgenomföring, kabelsats inne/ute, kabelsats för fordon med EBL-basstation (elcentral) (fordon i Hymer-gruppen), smådelar, monteringsanvisning

Solpaneltillbehör



1 | 1 010,00



2 | 1 255,00



3 | 1 245,00



4 | 315,00



5 | 2 295,00



6 | 170,00

Följ förklaringarna till bilderna och faroangivelserna på sidan 332 i denna katalog.



7 | från 530,00

● fästs utan att borra



8-9 | från 245,00



10-12 | 70,00



13 | från 770,00



Fara



14-15 | från 135,00



16 | 605,00



17 | 690,00



18 | 910,00



19 | 305,00

1-3 | MT-fjärrbildskärmar för solpanel

Installationsinstrument som kan kopplas samman med alla MT-regulatorer via den medföljande kabeln (5 m). Gör det lätt att läsa av hur mycket solpanelen alstrar utan långa kablar.

1 | MT-fjärrbildskärm för solpanel I

Visar solpanelernas aktuella effekt i procent, silverfärgad.

· mått 45 x 20 x 85 mm (B x H x D)

silver

9985759

1 010,00

2+3 | MT fjärrbildskärm för solceller II+III

med stor LCD-bildskärm för visning av laddningsström (A), systemspänning (V), klocka, datum, solenergi som stapeldiagram och strömräkningsfunktion.

· mått 80 x 20 x 85 mm (B x H x D)

silver

9985777

1 255,00

svart

9931803

1 245,00

4 | Hölje

Passar till MT-bildskärmar, Pos. 10 och 11

mått 85 x 27 x 87 mm (B x H x D)

silver

9982667

315,00

svart

9931804

315,00

5 | MT Solar-Fernanzeige Pro

passar universellt till alla vanliga solpanelregulatorer

· Passar universellt till alla vanliga solpanelregulatorer.

· Levereras inklusive induktionssensor och konstruktionshölje (kan monteras både som inbyggnad och som påbyggnad), spänning 12 V, 24 V

· Mått (B x D x H) 90 Å- 20 Å- 95 mm, inbyggnadsdjup 20 mm

9932138

2 295,00

6 | Förlängningskabel

5 m längd

9952208

170,00

7 | MT fästprofil för fastklistring

Stabila, UV-beständiga fästprofiler av plast som kan skruvas fast på alla solpaneler med omgivande aluminiumram. De ger optimal ventilation, en säker infästning och de klistras fast på fordonstaket med en klistersats utan borrar.

Kan fås som spoilerprofiler eller hörnprofiler till en modul eller med förbindelseprofiler till flera moduler som sitter bredvid eller efter varandra (en spoilersats innehåller alltid två längsgående profiler).

Spilersats för max. modulbredd	Innehåll	Art. Nr	pris
MT-SP 33	33,5 cm	2 stycken	9952317 875,00
MT-SP 45	45 cm	2 stycken	9985694 930,00
MT-SP 53	53 cm	2 stycken	9985695 1 045,00
MT-SP 60	60 cm	2 stycken	9985697 1 060,00
MT-SP 64/66	66 cm	2 stycken	9985696 1 070,00
MT-EP 4	hörnprofiler	4 stycken	9985680 1 040,00
MT-VP 2	Anslutningsprofil	2 stycken	9985690 530,00

8-12 | Takgenomföring MT

Klistras enkelt fast med Sikaflex på fordonets tak. Höljet är slag-, UV- och väderbeständigt samt vattentätt. Beroende på kabelns diameter finns tre kabelbeslag (tillval) att välja mellan.

8 Hölje-takgenomföring	med en ingång	9985584	245,00
9 Hölje-takgenomföring	med två ingångar	9985585	330,00
10 Kabelbeslag	3-7 mm	9985581	70,00
11 Kabelbeslag	6-12 mm	9985582	70,00
12 Kabelbeslag	10-14 mm	9985583	70,00

13 | Klustersats för MT fastsättningsprofil

För fastklistring av profilen på taket. Aktivator 205, primer, 210T, Sikaflex 252i, skruvar i rostfritt stål, modulinfästning, tillbehör, klisteranvisning.

Fara: H317, H225, H319, H336, H412, EUH066, EUH204, EUH208: Innehåller dibutyltendilaurat. Kan framkalla allergiska reaktioner.

Klustersats I för 1 modul

9985840 770,00

Klustersats II för 2 moduler

9985841 820,00

14-19 | Vit takgenomföring

14 | Takgenomföring med 1 ingång 9932027 135,00

15 | Takgenomföring med 2 ingångar 9932028 145,00

16 | Hörprofil Smart Mount hel variant 9932029 605,00

17 | Spoilerprofil Smart Mount 550 lätt variant 9932032 690,00

18 | Spoilerprofil Smart Mount 850 hel variant 9932033 910,00

19 | Förbindelseprofil Smart Mount lätt variant 9932034 305,00

Montera och övervaka...



20 | Solpanel-bildskärm LT 320

Kontrollpanel LT 320 ansluts direkt till regulator (LR 1218 eller LRM 1218). Visningen av solenergin för bodelen och startbatteriet sker via en LED-display. Sats inkl. anslutningskabel. Mått 110 x 106 x 35 mm (B x H x D)

9972703 1 470,00

Phaesun

för två batterier



23 | Duoregulator Smart Duet 20

20 A modulström, 20 A belastningsström, 12/24 V, laddare för två batterier, USB, LED. Mått 190 x 56 x 120 mm (B x H x D).

9983796 1 785,00



för två batterier

21 | Solpanelregulator LR 1218

LR 1218 ger en samtidig laddning av start- och bodelsbatterierna med hjälp av en solpanel. Laddningsslutspänning 14, 2 V, nominell ström max. 18 A med anslutningskabeln för självständig drift eller anslutning till Schaudt-system med integrerad solenergi-bildskärm. Inkl. anslutningsmaterial och säkringar med hållare. Mått 75 x 110 x 56 mm (B x H x D).

9985630 1 065,00



för två batterier

22 | MPP-solpanelregulator LRM 1218 med temperatursensor

En MPP-solpanelregulator ser till att de anslutna solpanelerna alltid fungerar optimalt oavsett solstrålning, batterispänning eller modultemperatur. Justerbar batterityp. (12 V bly-syra, bly-gel och AGM) Startbatteriladdning efter huvudladdningsfasen hos bodelsbatteriet med max. 2,5 A, laddningsström hos bodelsbatteriet, max. 20 A, laddningskurva UoU. LED-visning för drift och underhållsladdning. SDTBUS-anlutning. Leverans inkl. anslutningsmaterial. Mått 148 x 95 x 55 mm (B x H x T)

9920399 2 820,00

Passar till alla laddningsstyrningar



24 | Bildskärmspanel för solpanel FOX-D1/E LCD

Fungerar som extra ström- och spänningsvisning för upp till 20 A, 12/24 V.

9970106 855,00

25-27 | Solcellsregulator MPPT

12/24 VDC, 10 mA egenförbrukning, IP43.



26 |

med Bluetoothfunktion, ingen extra display krävs

Regulatorn Smart Solar MPPT garanterar ultrasnabbt Maximum-Power-Point Tracking för självförsörjande system. Alla regulatorer har integrerad Bluetooth och via Victron Connect kan man styra och övervaka systemet.

25 | SmartSolar 75/15

· 15 A laddningsström, 75 Voc
· Mått 11,3 x 10 x 4 cm (L x B x D)

9932042 1 980,00

26 | SmartSolar 100/20

· 20 A laddningsström, 100 Voc
· Mått 11,3 x 10 x 6 cm (L x B x D)

9932043 2 600,00

27 | SmartSolar 150/35

· 35 A laddningsström, 150 Voc
· Mått 18,6 x 13 x 7 cm (L x B x D)

9932044 5 370,00

28 | 315,00



MC3

29 | 295,00

30 | 300,00



MC3

MC4

31 | 215,00

MC4

NY

28 | Anslutningskabel Quick Cab 3

för solpaneler med kontakt, krympslang och 5 m kabel H 07 RN-F 2 x 2,5 mm².

9985175 315,00

29 | Anslutningskabel Quick Cab 4

för solpaneler med kontakt, krympslang och 5 m kabel H 07 RN-F 2 x 2,5 mm².

9912624 295,00

30 | Anslutningsadapter Quick Clip 3

för 2 paneler

9985176 300,00

31 | Adapter QuickClip 4 sats 2-i-1

1x hane-hona-hona, 1x hona-hane-hane, kompatibel med vanlig 4mm PV-kontakt, verktygsfri, max. 30 A.

9943129 215,00



32 | från 705,00

32 | Spoiler Profil Clever Mount

2 x aluminiumspoilers för montering av solpanel, anodiserad, saltvattenbeständig legering EN AW-6063, väggjocklek 2 mm, 2 styck. 1,6 kg/2,35 kg.

svart

550 x 105 x 61 mm 9983791 705,00

680 x 105 x 62 mm 9983794 815,00

silver

550 x 105 x 61 mm 9983793 705,00

680 x 105 x 62 mm 9983795 815,00

33 | 300,00



34 | 585,00



33+34 | Förlängning till panelinfästning

Förlängning för panelinfästning av plast i hög kvalitet, extrem belastningsförmåga, TÜV-godkänd säkerhet, lätt och aerodynamisk.

14 | 2-pack 9952063 300,00

15 | 4-pack 9952064 585,00



35-37 | från 405,00

35 | Batterikabel med 15 A säkring

H07 RN-F 2 x 2,5 mm², 1,5 m inkl. 15 A säkring och batteriklämmor +/-

9912625 405,00

36 | Batterikabel med 20 A säkring

H07 RN-F 2 x 4 mm², 1,5 m inkl. 20 A säkring och batteriklämmor +/-

9912626 450,00

37 | Batterikabel med 30 A säkring

H07 RN-F 2 x 6 mm², 1,5 m inkl. 30 A säkring och batteriklämmor +/-

9912587 450,00



Mobil strömförsörjning helt enkelt alltid och överallt



1 | från **35 880⁰⁰**



1 | Lithium Power Supply – den mobila strömförsörjningens generation

Att designa en 230 V-strömförsörjning till en husbil är ett krävande projekt som bör utföras av en specialist på området. Det gör att nyinstallation eller utökning av det befintliga elsystemet ombord är dyra projekt som dessutom lätt går snett på grund av de många komponenter som ingår. Lithium-Power-Supply däremot är en "All-In-One"-lösning som är extremt lätt att integrera i ett fordon, och den har med sig allt man behöver för en bekymmerslös campingsemester: strömförsörjning för 12 och 230 V-apparater, stor batterikapacitet (LiFePO4) och via displayen har man alltid överblick över hur mycket ström man har kvar.

De moderna litiumcellerna laddas dessutom upp snabbt igen. Det kan man göra via en extern strömkälla på 230 V, eller via fordonets generator när motorn går. I så fall så hjälper en inbyggd laddningsförstärkare till med laddningen, och garanterar en snabb och pålitlig laddning även för Euro-6-fordon.

De enkla instickskopplingarna gör att LPS:en kan tas ut ur fordonet temporärt. På så vis blir du ännu mer oberoende.

ALLT I EN APPARAT

- Batteri
- Laddare
- Växelriktare
- Laddningsförstärkare
- Brytarrelä
- Avsäkring 230 V
- Avsäkring 12 V
- Display
- Uttag

modell	Mått	vikt	Kapacitet	effekt	Laddningstid	spänning	art.nr	pris
LPS 1512	25 x 24,4 x 39 cm (B x H x D)	28 kg	100 Ah	1500 W	< 2h	230 AC/12 DC	9960122	35 880,00
LPS 2512	25 x 24,4 x 39 cm (B x H x T)	29 kg	100 Ah	2500 W / 2000 W	< 2h	230 VAC/12 VDC	9942363	42 275,00

Tillbehör

2 | **3 375,00**



2 | Kontrollpanel

Visning av LPS:ens driftdata.

- driftstemperaturintervall: -20° till +70° C
- lagringstemperaturintervall: -30° till +80° C
- driftspänningsintervall: 9,8 till 15 Vdc
- driftströmsutgång: 50 mA
- skärm, standby: 24 mA
- monteringsmått (uttag) 6,7 x 10,5 cm
- Mått 14,2 x 7,5 x 3 cm (B x H x D)

9960123 3 375,00

3 | Anslutningsatts LPS

Med universal-kabelsats för enkel installation av en LPS i fordon.

Består av:

- anslutningsledning H 07 V-K 16 mm², längd 2 x 4 m, ena änden anslutningsklar med krympkontakt
- säkringshållare med platt säkring 80 A
- kabelskor med klämma, lösa
- nät-kabel 1,5 m
- isoleringsskydd

9960124 1 755,00



3 | **1 755,00**

4 | Monteringsplatta LPS

Plattan gör det enkelt att montera utan att skruva fast själva LPS:en.

- fyra skruvhål för infästning av plattan på underlaget (t.ex. karossen)
- fixering av LPS med en fästplåt
- Mått 27,5 x 4,5 x 39,5 cm (B x H x D)

9960125 795,00

4 | **795,00**



5 | Fördelare till ombordnätet PCM4 PowerCon

Anslutningsfärdig strömfördelare för 230 V (IT-nät) med jordfelsbrytare och dvärgbrytare i automatens hölje med skyddslock.

Användning: avsäkring av en ojordad växelriktarutgång.

230V, 10 A, in-/utgång, FI 30mA, IP65, NeutrikPowerCon anslutning

Mått 12,5 x 20 x 12 cm (B x H x D)

Inklusive Neutrik-kontakt (1 x grå, 1 x blå)

9932128 3 245,00

5 | **3 245,00**



6 | Fördelare till ombordnätet PCM4 med installationsrelä

Anslutningsfärdig strömfördelare för 230 V med jordfelsbrytare, dvärgbrytare och installationsrelä i automatens hölje med skyddslock.

Användning: avsäkring av ett inmatat nät med ytterligare ett installationsrelä (t.ex. för startavbrott).

230V, 16A, FI 30mA, IP65, anslutning via kabelgenomföring

Mått 12,5 x 20 x 12 cm (B x H x D)

9932129 2 575,00



7 | **525,00**

7 | Anslutningsledning Neutrik PowerCon

Anslutningsfärdig ledning för anslutning av Lithium Power Supply (LPS) eller en växelriktare med Neutrik-anslutningar med en fördelare till fordonets elnät (PCM4 PowerCon).

Längd 190 cm **9932131 525,00**



8 | **29 045⁰⁰**



Lätt, kompakt och säker. Energiförsörjning som aldrig förr!

8 | Litium-järnfosfatbatterier (LiFePO4) Epsilon

Tack vare installationsmått som är jämförbara med ett vanligt blybatteri med samma prestanda kan Super B - Epsilon spara ca. 50 % i utrymme och vikt och med nästan dubbel så stor utmatningseffekt (i förhållande till den utgående Ah-effekten). En intern BMS ger information om laddningsläge, spänning och ström via Google Play eller Apple iOS. En automatisk, intern begränsning av laddningsströmmen och ett skydd mot överström och djupurladdning ger en störningsfri drift även vid mycket låga temperaturer. Den interna begränsningen av laddningsströmmen tillåter ett användningsspänn mellan -40° till +65° C. När temperaturen når -10° C reduceras laddningsströmmen självständigt och endast på så sätt kan batterierna fortsätta att laddas skonsamt.

- 1:1 Byte från vanliga bly-syra-, AGM- och gelbatterier
- Installationsmått som passar till de flesta 80/90/100 Ah-batterier
- Upp till 5000 cykler - 5-10 gånger längre livslängd jämfört med vanliga batterier
- Mer än 96 % effektivitet - effektivare laddning via laddare, elverk och solceller
- Mindre än 10 % självurladdning/p.a.
- Ersätter vanliga 180 Ah bly-syra-, AGM- och gelbatterier
- Effekt från 2500 W/3500 W i tre sekunder finns till förfogande
- Kostnadsfri mobil app för en inblick i laddningsläge, spänning och ström

modell	spänning	effekt	Mått (B x H x D mm)	vikt	art.nr	pris
8 Epsilon-litiumbatteri	12,8 V	1200 W/90 Ah	353 x 190 x 175	12,5 kg	9930673	29 045,00

9 | från **26 685⁰⁰**



Batteriet kan monteras liggande

Endast tillsammans med relä, art. 11

9 | Litium-järnfosfatbatteri (LiFePO4)

- systemet kan laddas upp med laddare (lämplig för AGM/GEL) och är därför utbytbar mot vanliga inbyggda batterier. Den nominella kapaciteten är upp till 100 % tillgänglig. Super B-batterisystem kan avläsas vid servicetillfällen.
- genom installation av relä 9974020 får batterisystemet den 3 åriga garantin.
- hög kapacitet, litet platsbehov och låg vikt med utmärkt belastningstolerans
- ett högt antal cykler (5000 cykler i husbil) ger många års användning och livslängd.
- snabb laddning och urladdning möjligt
- generatoreffekt används till fullo

modell	effekt	Mått (B x H x D mm)	vikt	art.nr	pris
SB12V100E-ZC	100 Ah	414 x 313 x 225	18,5 kg	9974009	26 685,00
SB12V160E-ZC	160 Ah	414 x 313 x 225	26,9 kg	9974019	40 120,00
Nomia 210E	210 Ah	417 x 314 x 227	23 kg	9960246	46 675,00

Traction (12V-ZC)

Tillbehör



10 | **3 215,00**



11 | **2 015,00**

10 | Kapacitetsvisning inkl. 5 m kabel

Pekskärmen är en intelligent batterimätare som kan visa spänningen, strömmen, laddningsstatusen och återstående laddnings- och urladdningstid. På så vis vet du alltid hur länge ditt batteri kommer att fungera. Displayen kan ställas in på 6 olika språk: tyska, nederländska, engelska, franska, italienska och spanska.

LiFePo-batteri 100	9932063	3 215,00
och 160 Ah		
Epsilon-batteri	9932064	3 215,00

11 | Relä för Super B-batterisystem

Super B, externt över- och underspännings-skydd för system med BMS/CAN-utgångar med anslutningsklar förbindelsekabel för 12 V- till 24 V-system, brytarkapacitet 260 A. Den skyddar Super B-litiumbatterier mot spänningar över 15 V och underspänning. Den är bi-stabil och har därmed knappt någon egenförbrukning.

9974020	2 015,00
----------------	-----------------



12 | från **19 205⁰⁰**



85 och 110 Ah



12 | Litium-järnfosfatbatteri (LiFePO4)

Ett litiumbatteri med hög effekt som utvecklats särskilt för husbilar. Hög lagringskapacitet, låg vikt och en hög cyklisk stabilitet kännetecknar de inbyggda LiFePO4-bodelbatterier från BüttnerElektronik. Via ett intelligent batterihanteringssystem (BMS) övervakas batterierna internt. En växelriktare kan också användas problemfritt, även med högre utgående effekt. Även med det minsta utförandet kan en växelriktare användas till att mata förbrukare på upp till 1200 W. Redan med MT LI 95 kan växelriktare användas upp till 1700 W och med de båda batterierna med 110 Ah och 180 Ah är det inget problem med förbrukare upp till 2000 W. På så vis går det att montera det här batteriet i befintliga standardfästen, och tack vare batteriets runda poler är det lätt att ansluta de kablar som redan är monterade. På MT LI 110 och 180 kan kablarna skruvas på direkt, men även här kan man i efterhand skruva på runda poler.

spänning	Kapacitet AH	K100Mått (B x H x D mm)	vikt	art.nr	pris
12 V	85	279 x 175 x 188	11 kg	9960268	19 205,00
12 V	95	353 x 175 x 190	ca. 13 kg	9930723	21 135,00
12 V	110	330 x 172 x 212	13 kg	9930724	21 775,00
12 V	180	485 x 172 x 250	23 kg	9932141	33 955,00



BATTERIER



Följ förklaringarna till bilderna och faroangivelserna på sidan 332 i denna katalog.

- Säkerheten och komforten ombord på husbilar och husvagnar beror på strömförsörjningen för den elektriska utrustningen. Strömförsörjningen säkras ofta med batterier som ansvarar för funktioner som livsmedelsförvaring, vattenförsörjning, klimatstyrning, multimedia- och säkerhetsinstallationer.
- EXIDE presenterar batteriserien Multifit som täcker de specifika behoven för effektiv energilagring som är viktigt för att hålla fordonet rullande. Ett äkta Multifit-batteri garanterar en komfortabel och hållbar energiförsörjning. Dessutom är de nya, exklusiva Multifit-enheterna certifierade av DNV Foundation* i hela Europa vilket garanterar säkerhet och tillverkningskvalitet.

*Det Norske Veritas/oberoende stiftelse med uppgift att skydda liv, egendom och miljö



1 | från **2 610,00**

1 | EQUIPMENT GEL

Batterier som har utvecklats för att ge ström till välutrustade husbilar och husvagnar. Dess konstruktion innebär stor flexibilitet för installation (i bodelen eller på sidan med en platsbesparing på upp till 30 %), fördelar beträffande underhåll (absolut underhållsfria, lämpade för långa stilleståndstider) och robusta (hög beständighet mot vibrationer och lutning, förskjutningsskyddade och säkra mot läckage). Den inbyggda gel-teknologin (gelformade elektrolyter) med en Ca/Ca-legering och en VRLA-ventilation (regleras genom en ventil) täcker ett Wh-effektomfång från 650 till 2400 Wh och ger därmed ett brett urval för de mest moderna och anspråksfulla fritidsfordonen. H360, H362, H332, H302, H372, H351, H360D, H361f, H412, H290, H314

Beteckning/ Modell	ES 650	ES 900	ES 950	ES 1200	ES 1300	ES 1350	ES 1600	ES 2400
Kapacitet Ah K20	56	80	85	110	120	120	140	210
Mått B x H x D (mm)	278x190x175	353x190x175	330x235x171	286 x 226 x 269	349x290x175	513 x 223 x 189	513 x 223 x 223	518x238x274
Polanslutning	0	0	1	2	0	3	3	3
vikt	20,8 kg	26,8 kg	30,0 kg	38,7 kg	38,7 kg	40,0 kg	47,0 kg	67,0 kg
art.nr	9957561	9957562	9957563	9957564	9957565	9957566	9957567	9957568
pris	2 610,00	3 295,00	3 890,00	4 805,00	6 390,00	6 390,00	5 760,00	7 695,00



2 | från **2 990,00**

2 | DUAL AGM

Batterier som har utvecklats för att förse de vanligaste husbilarna och husvagnarna med ström och kunna ge en bra startström till motorer. Dess konstruktion innebär stor flexibilitet för installation (i bodelen, på sidan), fördelar beträffande underhåll (absolut underhållsfria, lämpade för långa stilleståndstider, besparingar vid laddningstider på upp till 50 %) och robusta (hög beständighet mot vibrationer och lutning, förskjutningsskyddade och säkra mot läckage). Den inbyggda AGM-teknologin (glasfiber/nätplatta) med en Ca/Ca-legering och en VRLA-ventilation (regleras genom en ventil) täcker ett Wh-effektomfång från 450 till 2100 Wh och ger därmed ett brett urval för alla typer av fritidsfordon. H360, H362, H332, H302, H372, H351, H360D, H361f, H412, H290, H314

Beteckning/ Modell	EP 800 (ersätter EK920)	EP 900	EP 1200	EP 1500	EP 2100
Kapacitet Ah K20	92	100	140	180	240
Mått B x H x D (mm)	353 x 175 x 190	330 x 240 x 173	513 x 223 x 189	513 x 223 x 233	518 x 240 x 279
Polanslutning	0	1+8	3	3	3
vikt	26,1 kg	32,0 kg	45,0 kg	55,0 kg	72,0 kg
art.nr	9952645	9957575	9957576	9957577	9957578
pris	2 990,00	4 300,00	4 520,00	5 780,00	7 040,00



3 | från **2 270,00**

3 | EQUIPMENT - drift- och belysningsbatterier

Batterier som har utvecklats för att ge ström till traditionella husbilar och husvagnar. De är konstruerade så att de kan installeras på normalt sätt, har goda underhållsvillkor och är robusta (beständighet mot medelvibrationer och lutning, förskjutningsskyddade). Den installerade bly-/syra-vät-teknologin med en Sb-lagring och separatorer för glas och mattor med ventilationsförslutning + skydd mot baktändning ger idealiska frörsättningar för fritidsfordon. H360, H362, H332, H302, H372, H351, H360D, H361f, H412, H290, H314

Beteckning/ Modell	ET 650	ET 950	ET 1300	ET 1600
Kapacitet Ah K20	100	135	180	230
Mått B x H x D (mm)	350 x 190 x 175	513 x 223 x 189	513 x 223 x 223	518 x 240 x 279
Polanslutning	0	3	3	3
art.nr	9916955	9916956	9916957	9916958
pris	2 270,00	2 605,00	3 515,00	4 415,00

Kapacitet

Batterikapacitet anges med olika beteckningar. De vanligaste uppgifterna är 5 h, 20 h eller 100h. Det innebär en Ah-effekt baserad på 5, 20 eller 100 timmars utmatningstid. Den utmatningsbara mängden ström minskar när den tas ut ur batteriet kortsiktigt. Därför är den nominella kapaciteten vid 20 timmars utmatning rent talmässigt mindre än vid 100h. Kapaciteten anges också som t.ex. K20 eller C100. Uppgiften 5h används oftast bara för startbatterier och är inte relevant för husvagnar och husbilar.

4 | AGM

Bly-syra-batteri i toppklass med 3-4 gånger högre cyklisk stabilitet jämfört med vanliga batterier. Tillförlitlig energileverantör för din husbil eller husvagn. Lämplig även för Dual Power för start och strömförsörjning (t.ex. manövringsdrift och belysning). Hög energianvändning tack vare möjligheten till snabb återuppladdning. Säkerhetsventiler och underhållsfrihet ger ett mycket säkert handhavande.



4 | från **2 510,00**



Beteckning/modell	Kapacitet K20	Mått B x H x D (mm)	Polanslutning	vikt	art.nr	pris
Professional AGM LA 60	60	242 x 190 x 175	0	17,5 kg	9985922	2 510,00
Professional AGM LA 70	70	278 x 190 x 175	0	20,4 kg	9985921	2 985,00
Professional AGM LA 80	80	315 x 190 x 175	0	22,8 kg	9985919	3 085,00
Professional AGM LA 95	95	353 x 190 x 175	0	26,4 kg	9985918	3 200,00
Professional AGM LA 105	105	394 x 190 x 175	0	29,4 kg	9985917	4 275,00

5 | DEEP CYCLE

Beprövat bly-syra-batteri med innovativ plattkonstruktion som garanterar en hög kapacitet och dubbel cyklisk stabilitet jämfört med vanliga batterier. Labyrintlock-teknologin gör även detta batteri underhållsfritt och säkert mot läckage.

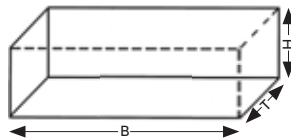

5 | från **1 940,00**



Beteckning/modell	Kapacitet K20	Mått B x H x D (mm)	Polanslutning	vikt	art.nr	pris
Professional Deep Cycle LFD 60	60	242 x 190 x 175	0	16,8 kg	9985898	1 940,00
Professional Deep Cycle LFD 75	75	278 x 190 x 175	0	19,5 kg	9952673	1 855,00
Professional Deep Cycle LFD 90	90	353 x 190 x 175	0	24,6 kg	9985888	1 995,00
Professional Deep Cycle LFD 140	140	513 x 223 x 189	3	36,6 kg	9985897	3 510,00

6 | Optima Yellow Top, teknologin gör det

Den patenterade AGM SpiralCell®-teknologin är den mest avancerade batteritekniken för användning inom husvagnsområdet och har många egenskaper som inte finns hos vanliga batterier. Principen med denna teknik: istället för platta plattor som hos normala batterier används två tunna steriliserade blyplattor tillsammans med glasfiber som lindas till en spiralcell. Tack vare den unika konstruktionen, de massivt gjutna cellförbindelserna och den höga elektrolytdensiteten, uppstår ett ytterst litet inre motstånd så att batteriet kan ta emot stora strömmar. Lindningen tillåter dessutom användning av nästan helt rent bly, vilket avspeglas i en hållbarhet på över 1000 laddnings- och urladdningscykler.

Denna kombination av hög strömförmåga och cyklisk stabilitet är unik idag. Det sparar pengar på lång sikt och är väsentligt miljövänligare än att använda kortlivade batterier som ständigt måste bytas eller som måste laddas upp länge och konstant.

Beteckning/Modell	YTS 2.7	YTS 4.2	YTS 5.5
Kapacitet Ah K20	38	55	75
Mått B x H x D (mm)	237 x 227 x 129	254 x 200 x 175	325 x 238 x 165
Polanslutning	8	8	8
vikt	12,5 kg	19,5 kg	26,5 kg
art.nr	9912796	9952550	9952552
pris	2 380,00	3 145,00	4 035,00



6 | från **2 380,00**



➔ Passande Truma PowerSets hittar du på www.movera.com.

7 | Batterifäste OPTIMA® YTS

Infästningsremsa till Optima YellowTop S 2.7, 4.2 och 5.5

9998371 250,00

7 | **250,00**

DOMETIC Laddarnas överklass

1 | Laddare Perfect Charge

Batteriladdare i kompakt utförande och med låg vikt. Utmärkt lämplig för flytande-, AGM- eller gel-batterier. Tack vare det stora ingångsintervallet ger laddaren en säker batteriladdning även vid ojämn spänning på uppställnings- eller campingplatser. Tack vare det inbyggda Sleep-läget är en reducerad laddning över natten utan ventilation möjlig utan oväsen.

1 | från **2 925,00**



**BESTÄLL
TILL DIREKT**



Fjärrkontroll
MCA-RC1
740,00

- Laddning med 6 steg för optimal laddning och längre livslängd

Typ	MCA 1215	MCA 1225	MCA 1235	MCA 1250	MCA 1280
Laddningsström	15 A	25 A	35 A	50 A	80 A
Spänning	12 V	12 V	12 V	12 V	12 V
Laddningsutgångar	1 + 1	2 + 1	2 + 1	3	3
Effektivitet till	92 %	92 %	92 %	92 %	92 %
Sleep Mode	Via fjärrkontroll eller DIP-brytare på enheten				
Ingångsspänning	90-260 V	90-260 V	90-260 V	90-260 V	90-260 V
Batterityp	Bly-syrabatterier (flytande, gel, AGM)				
Frekvens	50-60 Hz	50-60 Hz	50-60 Hz	50-60 Hz	50-60 Hz
Mått (B x H x D mm)	179 x 63 x 238	179 x 63 x 238	179 x 63 x 274	208,5 x 75 x 283	208,5 x 75 x 303
Vikt (kg)	1,6	1,7	1,9	3,1	4,0
Art.nr (12 V)	9930401	9930402	9930403	9930404	9930405
Pris	2 925,00	4 170,00	5 075,00	7 155,00	10 740,00

Tillbehör

typ	Temperatursensor MCA-TS1	Fjärrkontroll MCA-RC1	Hella Sensor MCA-HS1
art.nr	9930406	9930407	9930408
pris	180,00	740,00	1 495,00



2 | **680,00**



3 | **970,00**

2 | Batteriladdare 1V - Mikroprocessor Smart/1A

Lämplig för att lämna fordonet anslutet till uttaget över vintern. Flerstegs-helautomatisk batteriladdare med ny mikroprocessor-teknologi. LED-bildskärmarna visar valt laddningsläge. Skydd mot felpolarisering, fullständigt isolerade batteriklämmor 6 V/12 V.

· Mått 8 x 3,5 x 12,8 cm (B x H x D)

· IP65 skyddsklass

9934618

680,00

3 | Batteriladdare 12V - Mikroprocessor Smart/6A

Helautomatisk flerstegsbatteriladdare med mikroprocessor-teknologi. LED-bildskärmarna visar valt laddningsläge. Skydd mot felpolarisering, fullständigt isolerade batteriklämmor.

· Mått 10,4 x 4,5 x 16,6 cm (B x H x D)

· IP65 skyddsklass

9931619

970,00

DOMETIC



4 | **1 375,00**

4 | Automatisk laddare Perfekt-Charge IU 812

· IUoU-automatisk laddare, 12 V
· Laddning av små försörjningsbatterier
· Ingångsspänningsområde 180-253 Volt AC/50-60 Hz

· Batteriets märkspänning 12 Volt DC

· Laddningsspänning 14,4 Volt DC

· Underhållsspänning 13,6 Volt DC

· Max. effekt 8 A

9940665

1 375,00

MILENCO

5 | Laddare Typ 4 + 10

Helautomatisk laddare i nio steg med anpassad laddningsström för 6V/12 V bly-syra-, AGM-, Ca- och gelbatterier. Universellt användbar för personbilar, husbilar och husvagnar. En mer djupgående laddningselektronik (refreshing och avsulfatering) kan också återställa batteriet från kraftig urladdning och därmed hålla batteriets kapacitet på 100 % längre.

modell	spänning	effekt	Mått	art.nr	pris
10 A	12 V	4 A	7,5 x 6 x 18 cm (B x H x D)	9960088	1 080,00
20 A	12 V	10 A	12 x 7 x 22 cm (B x H x D)	9960089	2 195,00



5 | från **1 080,00**

EXIDE



6 | **1 425,00**

6 | Batteriladdare 7 A

Optimal laddning för alla teknologier, AGM/ Gel eller våtbatterier. Laddningsspänning: 13,7 V till 15,5 V (25° C) laddningsström max. 7 A med temperatursensor för optimal laddning i alla temperaturer och för automatisk och optimal laddningsprocess till 150 Ah batterikapacitet, inbyggd ficklampa för säkert handhavande i mörker, laddningskabel 1,7 m, anslutningskabel 1,8 m, IP54.

· mått 50 x 50 x 225 mm (B x H x D)

9950205

1 425,00

Optimal batteriladdning



7 | Laddare MT Duo Automatik

garanterar alltid optimal laddning av alla batterityper (gel, AGM, flytande-syra, LiFePo4). Tack vare långtidsaktiveringen garanteras även en övervakad laddning och en automatisk batteriregenerering, även vid längre stillestånd.

Alla enheter kan kopplas parallellt med befintliga laddare för att öka laddningseffekten och är skyddade mot kortslutning, överbelastning och felpolarisering. En spänningsstabilisering garanterar tillräcklig laddning även vid svaga eller instabila elnät. Enheterna MT1240/MT1260 har ännu en laddningsutgång som möjliggör separat laddning av batteribank. Med den inbyggda trestegsbrytaren kan man minska strömförbrukningen även vid dåligt säkrade platser. En MT-laddningseenhet är utrustad med en omkopplare/brytare (gel, AGM, våt-syra, LiFePo4) och utrustad med en temperatursensor för optimering av laddningseffekten. Kontrollpanelen är löstagbar och kan monteras i bodelen (kabelförångning 9952208 finns tillgänglig som tillval).

- ingångsspänning 190-255 V
- nätfrekvens 45-65 Hz
- batterispänning 12 V

● avtagbar manöverenhet



7 | från **4 800,00**



Beteckning/ Modell	MT 1215	MT 1220	MT 1230	MT 1240	MT 1260
Laddningsström A	0-15	0-20	0-30	0-40	0-60
Batterikapacitet Ah	40-170	65-240	80-360	85-480	110-660
Mått (B x H x D mm)	223 x 70 x 270	223 x 70 x 270	223 x 70 x 270	223 x 70 x 335	223 x 70 x 335
Vikt (kg)	2,65	2,69	3,1	4,0	5,8
Art.nr	9952201	9952202	9952204	9952205	9952209
Pris	4 800,00	5 520,00	6 910,00	8 205,00	11 070,00

8-10 | Batteriladdare

Utförande som primärtaktat nättaggregat En hög laddningsström utan ventilation (18 A, 3-stegsladdning iUoU) kan erhållas med kompakta mått och låg vikt. Som förstärkning av laddningen i system med elcentral. Visning av laddningsfasen, även till strömförsörjning (utan batteri), uppladdning av startbatteriet, hög effektivitet från ca. 90 %. Extra-funktioner LAS-buss: Temperaturkompenserande laddning är möjlig. Laddningskurva även AGM (LAS1218: bly-syra, bly-gel). Försörjningsläge (12,5 V). SDTbuss-förberedd. Anslutningsmaterial medföljer LAS 1218-2 nätanslutning jordad kontakt.

8 | Batteriladdare LAS 1218-2

9972735 **2 380,00**

8 | **2 380,00**



9 | Batteriladdare LAS 1218 BUS skyddsanslutning

utan busskabel

9920396 **2 900,00**

10 | Batteriladdare LAS 1218 BUS Wagoanslutning

Extraladdare för kontaktfärdig anslutning till EBL (elstation). Inklusive busskabel

9920398 **2 900,00**



9+10 | **2 900,00**

11 | **485,00**



11 | Laddare Charger U4

- inställbar laddningsström 0,8 A eller 3,8 A
- inställbar laddningsspänning 14,4 V eller 14,7 V
- laddning enligt IUoU 3-stegsladdning
- skyddad mot felpolarisering och kortslutning
- minnesfunktion: de senaste inställningarna sparas
- mått 6,1 x 4 x 17 cm (B x H x D)
- vikt 0,6 kg

9985013 **485,00**

12 | från **1 640,00**



12 | Laddare c-Go

- helautomatisk till AGM- och gel-batterier – kan även användas utan batteri till att mata spänning
- justerbar laddningsspänning till 14,4 och 14,7 V
- mått 6 x 17,5 x 21 cm (B x H x D)
- vikt 1,3 kg
- Utan ventilation 10 A **9983614 1 640,00**
- Med ventilation 20 A **9983615 1 895,00**



fler artiklar hittar du på www.movera.com



● inkl. temperatursensor



1 | **2 010⁰⁰**

● inkl. temperatursensor, ext. avsäkring, anslutningsmaterial



2 | **5 310⁰⁰**



3 | **405⁰⁰**



4 | **1 280⁰⁰**

1+2 | Batteriladdningsförstärkare till husbil

Förstärkarna ger optimal uppladdning av bly-syra-, bly-gel-, AGM- och litiumbatterier under färd (oberoende av generatorspänning). Hos generatorer med energibesparande laddning (Euro 6) är användningen av en förstärkare absolut nödvändig eftersom laddningen varierar så kraftigt (12,6-15,0 V). Hos vanliga generatorer förbättras bodelens batteriladdning också genom användning av en förstärkare. Hos AGM-batterier som har en laddningsspänning på 14,7 V är användningen av en förstärkare oumbärlig. Förstärkarna är taktade upp- och ner-omvandlare som jämnar ut en ojämn generatorspänning och ger en högre laddningsström. Det finns valbar motsvarande laddningskarakteristik för bly-syra-, bly-gel-, AGM- och litiumbatterier (med egen batterihantering). Vidare så har båda enheterna en strömberoende omkoppling till laddningsbevarande och temperaturkompensation så att möjligheten finns att anpassa laddningsprofilen beroende på temperaturen hos bodelens batteri. Den rekommenderade maximala batterikapaciteten för WA121525 är på 100 Ah och bortom det bör man använda WA121545 på grund av den annars för långa laddningstiden. Utgående spänning max 15 V

Position	1	2
modell	WA121525	WA121545
Nominell ström	25 A	45 A
Max. Utgående ström	30 A	70 A
Effektivitet	≥ 94 %	≥ 93 %
Batterityper	3	4
Utgående spänning	max. 15,1 V	max. 15 V
Mått (B x H x D)	14,8 x 9,5 x 5,9	18,6 x 7,9 x 16
vikt	0,41 kg	1,15 kg
art.nr	9931739	9931741
pris	2 010,00	5 310,00

3 | Laddningsstyrning LR 03 A

För automatisk laddning av startbatteriet upp till 2 A tills startbatteriet har nått nästan samma spänning som extrabatteriet. Mått 64 x 44 x 95 mm (B x H x D).

9985790 405,00

4 | Batteriladdningsförstärkare till husvagn Caravan WA 1208

Höjer laddningsspänningen som finns tillgänglig till max 14,4 V, så att batteriet laddas optimalt medan man kör. Om motorn och tändningen stängs av skiljer förstärkaren batteriet från fordonet. Ingångsspänning (-ström) 9,0-14,5 V (max. 11 A), utgående spänning 14,4 V, utgående ström ca 8 A vid 12 V vid ingången. Återgående ström från batteriet <0,5 mA, vid tändning "Av" finns ingen inkommande vilostrom. Mått 148 x 95 x 55 mm.

9972941 1 280,00

Perfekt laddning av fordonsbatteriet under färd (idealisk för Euro 6)



5-7 | från **1 900⁰⁰**

5-7 | Laddningsomvandlare Perfect-Power

Denna laddningsomvandlare är idealisk för moderna Euro 6-fordon. Den ser till att förbrukningsbatteriet alltid blir optimalt laddat under färd - även när den intelligenta generatorm på grund av energibesparande inställningar inte laddar batteriet. Tack vare den stabila utgående spänningen är de även användbara som strömkälla för känslig utrustning. Eller som spänningsförstärkare, om kabeltvärsnittet är för litet.

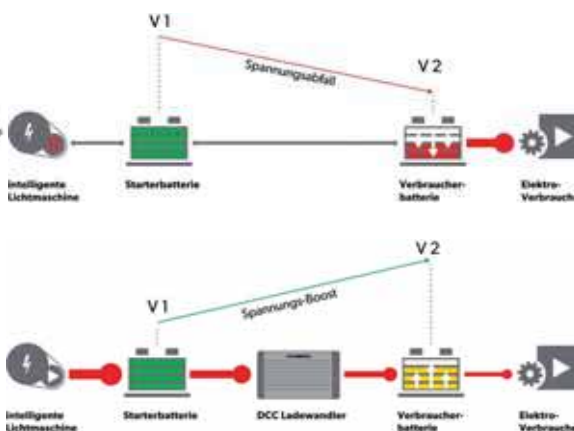

Position	5	6	7
modell	DCC 1212-10	DCC 1212-20	DCC 1212-40
Utgående ström	10 A	20 A	40 A
Mått (B x H x D)	15,3 x 7,3 x 18	15,3 x 7,3 x 22	15,3 x 7,3 x 26
vikt	1,25 kg	1,5 kg	1,85 kg
art.nr	9931776	9931777	9931778
pris	1 900,00	2 855,00	4 000,00

Elverk

Power utan gräns

HONDA



LADDNINGSTEKNIK | ELVERK



8 | 15 750,00



9 | 25 025,00



10 | 48 900,00

8-10 | Honda-elverk och drift med E10-bränsle

Mindre, lättare, bättre - Honda-elverken sätter standarden inom hobby- och fritidsområdet.

Genom att integrera generatoren i motorn kan upp till 50 % volym och vikt sparas. Helkapslingen, som idag klarar t.o.m. de hårdaste CARB-avgasbestämmelserna från Kalifornien, gör enheten särskilt tyst.

Den intelligenta motorhanteringen sparar bränsle och ger en drifttid på mellan 3,5 och 20 timmar beroende på modell.

Inverterstyrningen hos EU-modellerna garanterar en perfekt frekvens och spänningsstabilitet, d.v.s. idealisk ström även för känsliga enheter som datorer. Tack vare den modernaste motortekniken startar elverket lätt även efter längre stillestånd. Felhantering är praktiskt taget utesluten eftersom alla modeller är utrustade med ett överbelastningsskydd och avstängning vid låg oljenivå.

Fler pluspoäng: två likadana enheter i EU-serien kan anslutas parallellt via en förbindelsekabel. Effekten blir därmed fördubblad.

Dessutom är alla modeller utrustade med en likströmsutgång för laddning av batterier.

Honda har varit aktiva i Europa sedan 1961. Redan från början, med fyrtaktsmotorer, krävde Hondas motorer ett oktantal på minst 91. Därför är drift av Hondas motorer generellt möjligt med E10-bensin som mäter 95 okt. Den nya E10-bensinen är dock mer aggressiv mot plast och lack än den hittills vanliga bensinen. Dessutom reagerar E10-bensin starkare på påverkande faktorer som ljusstrålning, omgivningens temperatur och lagringstid. Dessa kan förändra bensinens egenskaper och göra den obrukbar fortare. Honda rekommenderar därför att endast använda E10-bensin som inte är äldre än 30 dagar och som dessförinnan har förvarats i en godkänd bränslebehållare för att säkra bensinkvaliteten. Om en längre stilleståndsperiod är planerad för fordonet bör bränsletanken samt förgasaren tömmas.

Tillbehör till Honda-elverk

11 | Laddningskabel för Honda-elverk 9952449 430,00

12 | Parallellkabel - dubbel effekt i paralleldrif

Parallellkabel EU 10 i	9952448	755,00
Parallellkabel EU 20 i + EU 22 i	9952446	5 670,00
Parallellkabel EU 30 iS + EU 30i	9952447	3 525,00

typ	8 EU 10i	9 EU 22i	10 EU 30iS
Max. effekt	1,0 kVA	2,2 kVA	3,0 kVA
Varaktig effekt	0,9 kVA	1,8 kVA	2,8 kVA
Spänning/frekvens	230 V/50 Hz	230 V/50 Hz	230 V/50 Hz
Spänningsstyrning	inverter	inverter	inverter
Motor	fyrtakt GXH50	fyrtakt GX120	fyrtakt GX200
Start	handstart	handstart	e-start
DC-utgång 12 V	8,3 A	8 A	12 A
Tankinnehåll	2,1 l	3,6 l	13,0 l
Körtid/påfyllning	3,9-8 h	3,5-9 h	7,1-20 h
Förbrukning	-	-	-
Ljudstyrka	87 dB	89 dB (A)	91 dB (A)
Ljudnivå	på 7 meters avstånd 52-57 dB (A)	på 7 meters avstånd 53-59 dB (A)	på 7 meters avstånd 58 dB (A)
vikt	13 kg	21 kg	61 kg
Mått (B x H x D mm)	242 x 379 x 451	290 x 425 x 512	482 x 570 x 658
art.nr	9952441	9931659	9952443
pris	15 750,00	25 025,00	48 900,00

Dometic-elverk - självförsörjande 230 V-drift



1-3 | Elverk

Njut av ledigheten, långt borta från buller och stress - men ändå komfortabelt. Med elverk från Dometic kan du använda din luftkonditionering, dina verktyg och andra fordonstillbehör överallt utan att vara beroende av ett elnät i närheten. De kan installeras under chassit eller i ett ventilerat skåp och kontrolleras via den medföljande externa kontrollpanelen. Enheten är utrustad med ett omkopplingsrelä och automatisk avstängningsfunktion vid låg oljenivå. Fler komfortegenskaper: elektronisk tändning, elektrisk start samt en 12 V-utgång med elektronisk styrning (tillval för T2500H-batteristyrning 9952331) för uppladdning av batterier. 5 m förlängningskabel, avgasystem och monteringsmaterial.



1 | 43 110,00

Tillbehör

4 | Plast-bensintank 15 l

Komplett med påfyllningsbussning, ventilation samt utgångsbussning.
Mått 250 x 300 x 200 mm (B x H x D)

9952420 1 900,00

5 | Stål-bensintank 20 l

med påfyllningsbussning, ventilation samt utgångsbussning.
Mått 260 x 200 x 350 mm (B x H x D)

9952421 5 600,00

6 | Golvskorsten AG 106

för avgasutsläpp vid installation av generatoren i förvaringslåda.
Passar till elverk T 2500 H.

9952332 345,00

7 | Omkopplingsrelä för elverk T 2500 H

9952340 465,00

8 | Batteri-laddningsstyrning 12 V för T 2500 H

9952331 1 850,00

9 | Ljuddämpare för elverk T 2500 H

9952430 2 065,00

10 | Förlängningsrör för ljuddämpare

Rakt utförande

9952431 215,00

11 | Förlängningsrör för ljuddämpare

Vinklat utförande 90°

9952432 215,00

12 | Flexibel metallslang

Ø 25 mm, längd 1 m

9952434 1 340,00

Grundpris per 1 meter = 1 340,00



2 | 51 185,00



3 | 86 350,00

- TEC 29 & TEC 30 EV: autostartfunktion för automatisk uppladdning av batterier

modell	1 T 2500 H	2 TEC 29	3 TEC 30 EV
Bränsle	blyfri bensin	blyfri bensin	diesel
Förbrukning (l/h)	1,2 l/tim	1,2 l/tim	0,7 l/tim
Nettovikt	50 kg	44 kg	70 kg
Varaktig effekt (230 V)	2000 W	2600 W	2500 W
Maxeffekt (230 V)	2 200 W	2900 W	2900 W
Frekvens	50 Hz	50 Hz	50 Hz
Motorisering	Honda GX160	Honda GX160	Hatz 1B20
Motoreffekt	5,5 PS	5,5 PS	4,5 PS
Kapacitet	163,4 cm ³	163,4 cm ³	232,0 cm ³
Mått (B x H x D mm)	530 x 290 x 385	480 x 290 x 385	465 x 465 x 466
Bredd med upphängning	640 mm	580 mm	572 mm
Ljudnivå dB(A)/7m	60 dB (A)	54-59 dB (A)	60 dB (A)
Batteri-laddningsutgång	12 V/10 A	12 V/10 A	12 V/10 A
Art.nr	9952410	9930807	9952417
Pris	43 110,00	51 185,00	86 350,00



13+14 | från **1 660,00**

● 230 V ombord

17+18 | från **7 990,00**

● DC-kabel ingår i leveransen

15+16 | från **3 880,00**

● Nr 3 - 6 inkl. fjärrkontroll

13-18 | Sinusinverter SinePower DSP

En sinusväxelriktare ur SinePower DSP-serien ger en ren sinusspänning som även kan försörja känslig 230 V-utrustning. På grund av det stora ingångsspänningsområdet fungerar den även med moderna Euro 6-fordon utan problem. Vid överbelastning, överhettning, över- eller underspänning stängs den smarta växelriktaren av i förebyggande syfte - och sätts automatiskt på igen när alla värden är ok igen. Den inbyggda fläkten anpassar sig flexibel till den aktuella belastningen och temperaturen, vilket gör att den är behagligt tystgående.

Position	13	14	15	16	17	18
Modell	DSP 212	DSP 412	DSP 612	DSP 1012	DSP 1512	DSP2012
Tomgångsström A	0,6	0,6 A	0,8	1,0	1,2	1,5
Varaktig effekt W	150	350	600	1000	1500	2000
Toppeffekt W	300	700 W	1200	2000	3000	4000
Anslutning 12 V	10-16,5 V	10-16,5 V	10-16,5 V	10-16,5 V	10-16,5 V	10-16,5 V
Mått (B x H x D)	12,6 x 5 x 14,9	12,7 x 5,2 x 21 cm	23 x 8 x 22	23 x 8 x 24	27,2 x 9,7 x 38,2	27,2 x 9,7 x 40,2
Vikt	1,13 kg	1,24 kg	2,79 kg	3,1 kg	4,93 kg	5,2 kg
Fjärrkontroll	-	-	DSP-RC	DSP-RC	DSP-RC	DSP-RC
Art.nr	9931779	9931780	9931781	9931782	9931783	9931768
Pris	1 660,00	1 780,00	3 880,00	5 555,00	7 990,00	10 020,00
Tillbehör	-	-	DC-kabel	DC-kabel	DC-kabel	DC-kabel
Art.nr	-	-	9930427	9930427	9930427	9940684
Pris	-	-	775,00	775,00	775,00	1 015,00

● inkl. nätprioritetsomkoppling



22 | **25 740,00**

19-21 | från **10 215,00**

23 | **860,00**



19-22 | Sinusinverter SinePower DSP-T

En SinePower DSP-T sinusväxelriktare har alla fördelar från DSP-serien. Dessutom har den en integrerad nätprioritering med spännings-synkronisering, vilket säkerställer en smidig omkoppling från de inbyggda batterierna till elnätet även vid höga belastningar, så snart fordonet ansluts till en extern strömkälla. En annan höjdpunkt hos SinePower DSP-T-serien är dess energibesparande Smart-Standby-läge. Det kan ställas in efter behov - allra helst tillsammans med DSP-EM-fjärrkontrollen i hög kvalitet som finns som valfritt tillbehör.



24 | **1 495,00**

Position	19	20	21	22
Modell	DSP 1312T	DSP 1812T	DSP 2312T	DSP 3512T
Tomgångsström A	2,5 A	2,5	2,8	3,6
Varaktig effekt W	1300 W	1800	2300*	3500*
Toppeffekt W	2400 W	3600	4000	6000
Anslutning 12 V	10,5-16 V	10,5-16 V	10,5-16 V	10,5-16 V
Mått (B x H x D)	28,4 x 11,8 x 40,5 cm	28,4 x 11,8 x 40,5	28,4 x 11,8 x 48,1	32,4 x 12,2 x 49
Vikt	4,8 kg	6,14 kg	6,63 kg	10,9 kg
Art.nr	9931769	9931784	9931785	9931786
Pris	10 215,00	12 770,00	20 010,00	25 740,00

* 10 minuters varaktig effekt

Tillbehör (tillval)

23 Fjärrkontroll SinePower DSP-RC	DSP-RC	DSP-RC	DSP-RC	DSP-RC
Art.nr	9931788	9931788	9931788	9931788
Pris	860,00	860,00	860,00	860,00
24 Fjärrkontroll SinePower DSP-EM	DSP-EM	DSP-EM	DSP-EM	DSP-EM
Art.nr	9931789	9931789	9931789	9931789
Pris	1 495,00	1 495,00	1 495,00	1 495,00
DC-kabel (utan bild)	DC-kabel	DC-kabel	DC-kabel	DC-kabel
Anslutning	12 V	12 V	12 V	12 V
Art.nr	9930427	9994657	9940684	-
Pris	775,00	945,00	1 015,00	-

Strömförsörjning under färd



1+2 | Sinusväxelriktare med automatisk laddare SinePower

Domestic SinePower DSP-C gör att du blir maximalt oberoende av strömförsörjning. Den intelligenta kombinationen av växelriktare och en automatisk laddare övervakar nätströmsingången och reagerar på lämpligt sätt i alla situationer: antingen som komplement till en extern strömkälla eller – vid behov – för att ladda upp fordonets batteri. När den externa strömförsörjningen försvinner helt, aktiverar växelriktaren genast sig själv och matar de anslutna apparaterna med en ren, sinusformad 230 V växelström. Maxeffekten på upp till 2000 W gör att kaffebruggare, mikrovågsugnar och mycket annat fungerar felfritt. Det intelligenta standbyläget sparar energi när ingen strömförsörjning behövs, samtidigt som hela dess flexibilitet och alla konfigurationsmöjligheter fortfarande finns kvar.

- kombination av sinusväxelriktare och automatisk laddare
- ren 230 V utgångsspänning – lämplig för känsliga apparater
- smart standbyläge – sparar energi när apparaten inte behövs
- standbyströmförbrukning A: 0,2



Position	1	2
Modell	DSP 1212 C	DSO 2012 C
Anslutning	12 (10,5 - 16 V)	12 (10,5 - 16 V)
Tomströmförbrukning A	3,0	4,0
Toppeffekt W	2400	4000
Varaktig effekt W	1200	2000
Mått (B x H x D)	28,4 x 11,8 x 40,5 cm	28,4 x 11,8 x 48,1 cm
Vikt	4,8 kg	6,6 kg
Art.nr	9942864	9942865
Pris	17 190,00	20 890,00

En sinusinverter ger en extremt ren sinusvåg som motsvarar den normala strömförsörjningen hemma och garanterar en säker strömförsörjning för elektroniskt styrda elektriska enheter (t.ex. kaffeautomater, pad- eller kapselmaskiner, laddare för Notebooks, surfplattor eller smarttelefoner, ljud/videoapparater).

En inverter med modifierad sinusvåg ger ström för användning av hårtork, belysning, frys, mikrovågsugn, hushållsapparater och elektriska verktyg.



3 | 7 835,00



4 | 10 570,00

5 | 17 485,00



Typ	3	4	5
Varaktig effekt	1 000 W	2 000 W	3000 W
Toppeffekt	2 000 W	4 000 W	6000 W
Anslutning	USB-port 2 A Två Schuko-kontakter	2 jordade kontakter 1 m batterikabel med polklämmor	2 Schuko-kontakter 1 m batterikabel med polklämmor
Mått (B x H x D mm)	247 x 99 x 373	247 x 99 x 373	286 x 96 x 520
Vikt	5,2 kg	7,2 kg	10,8 kg
Art.nr	9960252	9960149	9922341
Pris	7 835,00	10 570,00	17 485,00

3-5 | Sinusinverter

Ingångsspänning 10-16 V, skydd mot överhettning, polvändning, överbelastning och kortslutning. Verkningsgrad > 85 % (extern manöverenhet via kabel som tillval 9916886).



7 | 225,00

7 | Fjärrkontroll

Fjärrkontroll till Ring sinusväxelriktare (art. 3-5).

9916886 225,00



6 | 1 075,00

6 | Omkopplingsstation US-12N automatisk nätomkoppling

Möjliggör användning av förbrukare med 230 V AC utan störningar via en växelriktare och det offentliga elnätet på 230 V. Maximal anslutningseffekt: 2 700 VA. Med prioritetskopplingen bestämmer du själv vilken spänningskälla som ska ha företräde – om denna källa slutar mata ström så kopplar omkopplingsstationen automatiskt in reservspänningskällan. De högkvalitativa reläerna ger en mycket exakt omkopplingströskel. Det gör att din växelriktare har ett särskilt bra skydd mot bakmatning av extern spänning.

grå **9954544 1 075,00**

8 | 505,00



9 | 635,00



8+9 | Inverter

Fyrkantsvåg med modifierad sinusvåg. Ingångsspänning 10-15 V DC, integrerad USB-anslutning med 5 V/2,1 A-laddningsutgång. Skyddar mot överhettning, felpolarisering, överbelastning och kortslutning. Hölje av ABS.

	8	9
Typ	150 W	300 W
Varaktig effekt	150 W	300 W
Toppeffekt	300 W	600 W
Mått (B x H x D mm)	104 x 52 x 160	124 x 54 x 174
Vikt	0,3 kg	0,4 kg
Art.nr	9975135	9975136
Pris	505,00	635,00



10 | **755,00**

10 | D+ simulator 12 V

Känner av laddningsprocessen tack vare den stigande spänningen hos startbatteriet (> 13,7 V). Med denna styrsignal kan t.ex. isoleringsreläet MT RE 70 aktiveras. Om spänningen sjunker under 13 V (motorn avslagen) kommer styrsignalen att brytas. D+ simulatortorn används när ingen styrsignal (D+) finns eller är svår att komma åt.

Driftspänning 12 V, brytarström 0,5 A; startspänning 13,7 V; avstängningsspänning 13 V.

Mått 70 x 17 x 36 mm (B x H x D)

9952344 755,00

14 | **1 675,00**



15 | **595,00**

14 | MT batteri IQ DUO

MT-batteri IQ Duo är särskilt utformat för användning i husbil. Det förhindrar bildandet av skadliga sulfatavlagringar och håller batteriet i skick med diverse programintervall. Beroende på driftläge (färdläge/laddningsdrift eller stillestånd) appliceras intervallsprutning efter exakt lagda mönster. Bytbar efter batterityp (start eller inbyggd/syra-, gel- eller AGM-batteri) och respektive kapacitet.

Mått 86 x 76 x 38 mm (B x H x D), spänning 12 V

9982727 1 675,00

15 | Tillbehör till nr. 5: fjärrkontroll kabellängd 5 m 9982728 595,00

16 | Förlängningskabel (utan bild) för avtagbar fjärrkontroll. 5 m längd 9952208 170,00



19 | **640,00**

19 | Duo-relä MT RE 140 12 V, spänningsberoende relä, för strömförsörjning från det inbyggda batteriet och startbatteriet.

Mått 6,8 x 5,0 x 6,8 cm (B x H x D) vikt 0,2 kg

9952342 640,00



22 | **62,00**

22 | Brytarrelä

för 12 V/40 A kylskåp. När tändningen slås av stängs strömmen automatiskt av till kylskåpet.

9976630 62,00



11 | **1 295,00**

11 | Batteri-/spänningsvakt MT USG 40

Slår om mellan batteriet och 12 V-konsumenterna. Skyddar batteri och förbrukare mot skadlig underspänning (förbrukare stängs av vid 10,7 V) och de anslutna förbrukarna skyddas mot överspänning (stängs av vid 15,5 V). Över en separat brytaringång kan MT USG 40 styras via fjärrkontroll och går därmed att använda som huvudbrytare (alla förbrukare på/av).

Omkopplingsström långvarig/kort 40 A/60 A Mått 90 x 60 x 38 mm (B x H x D)

9952309 1 295,00



17 | **3 460,00**

17 | Högbelastningsrelä MT HS 500 med USG-funktion

Kan användas som huvudströmbrytare för mycket hög ström upp till 500 A (1000 A / 1 min). Kan användas som huvudbatteribrytare och styras externt. Kan även aktiveras som underspänningsskydd. Egen strömförbrukning bara 0,0001 A gänga M10.

Mått 150 x 50 x 94 cm (L x B x H)

9960271 3 460,00



20 | **620,00**

20 | Plus-fördelare MT PV-6

Optimal fördelare och säkringsblock för batteriets plussida. Strömtillförsel över samlarklämma (max. 50 A); fördelning över enskilda utgångar. Med 6 säkringar (4 x 7,5 A; 10 A, 15 A).

Driftspänning: 12 V/24 V. Mått 90 x 60 x 40 mm (B x H x D), vikt 0,095 kg

9952325 620,00



12 | **2 300,00**

12 | Batteri-/spänningsvakt MT USG 120

Funktionsprincip som hos MT USG 40, men med mycket högre brytareffekt. Dessutom kan fjärrkontrollen för bodelen kopplas in och användas för att stänga av fordonet när som helst (batteri-huvudbrytare).

Omkopplingsström långvarig/kort 120 A/20 A Mått 86 x 76 x 38 mm (B x H x D)

9952311 2 300,00

13 | Fjärrkontroll till batteri-controller MT USG 120

9952664 675,00



18 | **500,00**

18 | MT stand-by-laddare

För helautomatisk efterladdning och laddningsunderhåll av startbatteriet. Enheten kopplas helt enkelt in mellan det bodelsbatteriet och startbatteriet och, beroende på laddningsläget, avger den en underhållsström (max. 2 A) i riktning mot startbatteriet.

Mått 90 x 38 x 60 mm (B x H x D), brytarström 0-2 A

9952669 500,00



21 | **485,00**

21 | Minus-fördelare MT MV-12

Kompakt 12 facks-fördelare för batteriets minussida. Ingång över samlarklämma (max. 50 A); fördelning över 12 enskilda utgångar (max. 20 A)

Driftspänning: 12 V/24 V. Mått 90 x 60 x 40 mm (B x H x D), vikt 0,08 kg

9952326 485,00



23 | **310,00**

23 | Brytarrelä MT RE 70

12 V och 70 A, Mått 27 x 60 x 30 mm (B x H x T), vikt 0,1 kg

9952341 310,00



Med MT-visnings- och brytarprogram från BüttnerElektronik kan du skapa en helt individuell brytarcentral. Alla mätinstrument är framtagna för inbyggnad (schabloner medföljer), belysta och kompatibla med brytare och säkringsprogram. Alla bildskärmar är tillverkade i Tyskland och har utvecklats speciellt för användning i husbilar. Därför visar LCD-termometern inte bara yttertemperaturen utan sparar även det lägsta uppmätta värdet. Viktigt för alla som även reser på hösten. Batteridatorn visar inte bara hur mycket Ah som det inbyggda batteriet fortfarande har utan även hur länge de anslutna förbrukarna kan fortsätta drivas.



1 | MT 4000iQ batteridator med shunt

Mätning av spänning (start-/inbyggt), laddnings-/urladdningsström, batterikapacitet i Ah och % med visning av kvarvarande tid, inner-/yttertemperatur (sparad max./min.), tid och datum. Programmerbar brytarutgång. Leverans med batterimätningss-shunt. Spänning 9-30 V
Mått 80 x 85 x 20 mm (B x H x D)

100 A-shunt	9952411	2 725,00
200 A-shunt	9952412	3 080,00
400 A-shunt	9952413	3 910,00

2 | MT IQ -voltmätare

Mått av spänning (start-/inbyggt), programmerbar brytarutgång, tid, datum
Spänning 9-30 V
Mått 80 x 85 x 20 mm (B x H x D)

9952422 1 680,00

3 | MT Duo-battericheck

Visar med lysdioder, omkopplingsbar mellan start-/inbyggd spänning.
Spänning 12 V
Mått 47 x 85 x 20 mm (B x H x D)

9952414 730,00

4 | MT-färskvattenvisning

10-ställig balkvisning ger en utpreparad exakt uppgift om tankinnehållet.*
Spänning 12 V/24 V
Mått 47 x 85 x 20 mm (B x H x D)

9952454 600,00

5 | MT-avlopps-/fekalievissning

Balkvisning för visning av färskvattennivå. Omkopplingsbar när två tankgivare (avlopp-/fekalietank) är anslutna.*
Spänning 12 V/24 V
Mått 47 x 85 x 20 mm (B x H x D)

9952455 750,00

6 | MT-huvudbrytare 20 A

På/av-brytare med överströmsfunktion
Spänning 12 V/24 V
Mått 47 x 85 x 20 mm (B x H x D)

9952426 630,00

7 | MT-säkringspanel-4

Fyra säkringsautomater: 6A, 8A, 10A, 12A – med utlösarkontroll
Spänning 12 V/24 V
Mått 47 x 85 x 20 mm (B x H x D)

9952429 810,00

8 | MT-brytarpanel-4

4 x på/av-brytare (8 A) med LED-kontroll.
Spänning 12 V
Mått 47 x 85 x 25 mm (B x H x D)

9952428 500,00

9 | MT-brytarpanel I/II

Enkelbrytare (utan bild) eller 2 x enkelbrytare, kan belastas med 16 A per styck. Spänning 12 V/24 V
Mått 47 x 85 x 20 mm (B x H x D)

Panel I	9952424	240,00
Panel II	9952425	305,00

10 | MT-frontplatta (utan bild)

Dold kåpa; användbar för montering av egna komponenter, Mått 47 x 85 x 20 mm (B x H x D)

9952457 120,00

11 |



11 | MTIQ -infopanel

Visar start-/inbyggd spänning samt nivå för färskvatten-/avlopps-/fekalietankar. Huvudbrytare (16 A) och integrerad* pumpbrytare (10 A).
Mått 200 x 55 x 20 mm (B x H x D)
12 V

9952435 1 555,00

12 | MT IQ -infopanel basic

Digitalvisning av: Start-/inbyggd spänning, nivå för färskvatten-/avlopp. Underspänning kan programmeras. Huvudbrytare - funktion, på/av-brytare (pump, ICC m.fl.)
Solpanelinfo för alla MT-solregulatorer.
Mått 200 x 65 x 30 mm (B x H x D)

9930722 3 100,00

13 | Digital MT-infopanel

Batteridator MT4000iQ integrerad + nivåvisning för färskvatten/avlopp. Huvudbrytare - funktion, på/av-brytare (pump, ICC m.fl.)
Solpanelinfo för alla MT-regulatorer (från 2014).
Mått 200 x 65 x 30 mm (B x H x D)

400 A-shunt	9970176	5 545,00
200 A-shunt	9970175	5 025,00

12 |



● touch

14 |



15 |

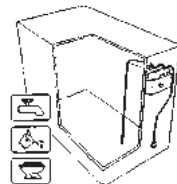

14 | MT-tankelektrod

För tankar av plast och metall. Montering uppifrån. Kan kortas av efter tankens höjd (20-50 cm).

9960253 940,00

15 | MT-tankensensor FL

För tankar av plast och metall. Montering uppifrån eller från sidan. Kan kortas av efter tankens höjd (30-100 cm)

9952438 820,00

*Tankgivare artiklarna 28-30 måste beställas separat

13 |



● touch

16 |



16 | Hölje

Passar till MT-bildskärmar, nr. 14+16
Mått 85x27x87mm (B x H x D)

silver	9982667	315,00
svart	9931804	315,00

17 |



17 | MT-piktogramark

Ark med 70 symboler som kan klistras fast på panelen.

9952456 120,00

Strömförsörjning

20 | 1 630,00

22 | 5 520,00



FORDONSELEKTRONIK



18 | 3 640,00



● LED-display



19 | 1 450,00



21 | 1 085,00

18 | Strömförsörjning CSV 409 A

Elcentralen CSV 409 A är avsedd för användning i självförsörjande husvagnar. Den innehåller en batteriladdningsmodul 28 A, 3-stegsladdning (iUoU), komplett 12 V-fördelare, säkring av 12 V-strömkretsen samt ytterligare styr- och övervakningsfunktioner: bi-stabilt 12 V-huvudbrytarrelä, en laddningsförstärkare 8 A för laddning av bodelsbatteriet vid släpvagnsdrift. Lämplig för 6-celliga bly-syra- och bly-gel-batterier (val via brytare). Anslutningsmöjlighet för solpanelregulator LR1218 och visningstavla LT100. När tändningen slås på stängs strömförbrukarna automatiskt av. inkl. Anslutningsmaterial och brytartaftavla ST05 (12 V på/av). Mått 320 x 111 x 217 mm (B x H x D), vikt 2 kg

9993141 3 640,00

20 | Strömförsörjningsenhet CSV 300

Strömförsörjning CSV 300 fungerar som försörjning av 12 V-enheter som dränkpumpar, fläktar, lampor och liknande via ett nätaggregat (12 V med 24 A/300 VA). Ingen extern Phonosil krävs eftersom utgående spänning är silad. CSV 300 lämpar sig speciellt för husvagnar som övervägande ansluts till 230 V-nät och som endast kortfristigt driver förbrukare via fordonsbatteriet. Omkopplingen mellan (föredragen) 230 V-nät drift och batteridrift sker automatiskt så fort nätspänning finns. Ingen laddningsfunktion. Det finns fem separata säkrade 12 V-strömkretsar och förberedelse för montering av en 230 V-säkringsautomat.

Mått 84 x 211 x 227 mm (B x H x D), vikt 1,5 kg

9920862 1 630,00

22 | Elcentral EBL 211/EBL 208 med LT 453

EBL 211: En klassiker. Elcentralen har en batteriladdningsmodul som koordinerar hela 12 V-strömkretsen och tar över ännu fler styrnings- och kontrollfunktioner. Anslutningsmaterial ingår. Bi-stabilt 12 V-huvudbrytarrelä samt batteriövervakningsmodul. Laddningsmodul: 3-stegsladdning (iUoU), laddningsström 18 A för 6-celliga bly-syra- och bly-gel-batterier (EBL208) eller AGM- och bly-gel-batterier (EBL211). Batteriströmbrytare för vinteravstängning. Anslutning för solregulator LR(M)1218 LT 453: visning via lysdioder. Spänningsvisning i åtta steg för bodelen och startbatteriet. Optiskt batterilarm vid kraftigt minskad batterispänning. Visning av fulltank i fyra steg för två vattentankar. 12 V-huvudbrytare med startkontroll 230 V-nät-kontroll. Pumpbrytare med startkontroll. Anslutningsmaterial: förbindelsekabel samt tanksond i sats ingår.

Mått 275 x 130 x 170 mm (B x H x D)
vikt 3,9 kg
EBL 211 (bly-gel + AGM)

9930672 5 520,00

EBL 208 (bly-syra + bly-gel).

9930676 5 520,00

19 | Systemkontrolltavla LT 100 inkl. Tillbehör

LED-tavlan LT100 är avsedd för användning i självförsörjande husvagnar och kan anslutas till CSV409. Visningen sker via lysdioder. Leverans inkl. anslutningsmaterial för CSV och tanksond/-kabel, spänningsvisning i fyra steg för bodelens batteri. Optiskt batterilarm vid kraftigt minskad batterispänning. Visning av fulltank i fyra steg för två vattentankar. 12 V-huvudbrytare med startkontroll, 230 V-nät-kontroll.

Mått 15 x 9,2 x 2,5 cm (B x H x D)

9931742 1 450,00

21 | Överspänningskydd OVP01

Överspänningskyddet OVP01 skyddar mot skador från överspänning hos apparater som drivs via 230 V-nät. OVP01 kopplar bort anslutna enheter från 230 V-nätet på ca. 10 millisekunder vid över- eller underspänning. Så fort som normala värden åter inkommer kopplas enheterna automatiskt in på 230 V-nätet igen. inkl. kabel KG-kontakt - KG-bussning. Uaus: > 265 V, max. 10 A.

Mått 148 x 95 x 58 mm (B x H x D), vikt 200 g

9952450 1 085,00

Säkerhets-/formnings- och nätenheter

23 |



24 |



25 |



23 | Säkringsskåp med omvandlare

140 W-effekt, autom. omkoppling från batteri till omvandlardrift (prioriteringsbrytare), nätanslutning sker via 2-polig säkringsautomat, med Phonosil + LED-visning, instickssäkringar för lastbil för 12 V-utgångar. Kan användas i husbil för avlastning av batteriet när definierade belastningar som t.ex. fläkt och belysning ansluts.

Mått 230 x 250 x 125 mm (B x H x D), vikt 4 kg

9983906 3 775,00

24 | Säkringsskåp inkl. FI-skydds-brytare

230 V ingångsspänning, ingångsfrekvens 50 Hz, 40 A/30 mA, FI-skydds-brytare, 2-polig 13 A-säkringsautomat, flamskyddsbehandlat hölje, går att montera horisontellt och vertikalt (får endast användas i bodelen).

Mått 95 x 235 x 135 mm (B x H x D), vikt 0,82 kg

9983921 840,00

25 | Nätaggregat

230 V ingång/12 V utgång (med 6,3 KFZ-plattkontakt), utgående effekt 400 W. Separat säkrade utgångar med plattsäkringar (1 x 5 A, 1 x 10 A, 2 x 15 A) och monteringsverktyg för säkringar. Ljudlös drift (ingen integrerad fläkt), perfekt komplement till säkringsboxen/FI-skydd, Art. Nr 9983921. Automatisk omkoppling av batteriet vid nätanslutning (prioriteringsbrytare).

9930292 2 895,00

Eluttag och installation



1 | Inmatningskontakt CEE 17 ABL med magnetlock

Mått 130 x 145 x 100 mm (B x H x D).
vit **9912711 260,00**
antracit **9912712 260,00**

4 | Multifunktions-utomhusuttag

för 230 V/12 V/TV/TV Sat, mått 100 x 100 mm (B x H)
vit **9975415 545,00**
silver **9975416 385,00**

2 | Universal-förtälsuttag ABL med magnetlock

230 V jordat uttag, 12 V och TV-SAT-F.
Mått 130 x 145 x 90 mm (B x H x D)
vit **9912713 605,00**
antracit **9912714 620,00**

5 | Multifunktions-utomhusuttag med dubbel USB

för 230 V/Sat; Mått 123 x 130 x 88 mm (B x H x D)
vit **9931607 450,00**

6 | Inmatningsuttag CEE 17

Installationsdjup \varnothing 92 mm, djup 81 mm, mått 104 x 104 mm (B x H)
vit **9975100 160,00**
brun **9975010 160,00**

3 | Utomhuskontakt med skyddslock

Mått 88 x 88 x 67 mm (B x H x D)
vit **9994464 190,00**
beige **9975410 190,00**

7 | Inmatning ND

Installationsmått på djupet 111 mm, mått 108 x 108 mm (B x H)
vit **9931989 170,00**

8 | Inmatningsuttag CEE 17

Mått 70 x 135 x 65 mm (B x H x D)
vit **9974950 315,00**

Gummitätning till CEE 17 -inmatningsuttag (utan bild)

9974930 41,00

9 | Jordfelsbrytare

230 V, max. 25 A, utlösningssäkerhets F1 30 mA, utanpåliggande montering.

9975110 595,00

10 | Dubbelsäkringsautomat

för säkring av 220 V-anläggning. Nödvändig vid montering av CEE 17-inmatningsuttag.

9974910 290,00

11 | VDE-AP-kopplingsdosa för våtutrymme

Mått 85 x 85 x 40 mm (B x H x D)
ljusgrå **9984950 31,00**

12 | Eftermonteringsats CEE 17

Bestående av dubbelsäkringsautomat, inmatningsuttag CEE-vit och CCE-koppling.
9975000 520,00

13 | Uttag

enkelt/230 V med bottenplatta.
vit **9930242 56,00**

14 | Uttag

dubbel/230 V med bottenplatta.
vit **9930243 91,00**

15 | Uttag AP/IP 54

enkelt 230 V
grå **9930244 74,00**

16 | Uttag AP/IP 54

dubbelt 230 V
grå **9930245 130,00**



17 | Skyddskontakt-koppling

Med lock, IP44, 16 A, 250 V, av elastomer, snäpplås, anslutningar med skruvklämmor, för kabel upp till H 07 RN-F 3 x 2,5 mm², DIN-49440-1-D-konstruktion.
Mått 54 x 118 mm (\varnothing x L)

9916992

87,00

18 | Vinkelkontakt med termoplastinsats

Även för Belgien, Frankrike Uttagssystem, IP44, 16 A, 250 V, av elastomer, snäpplås, anslutningar med skruvklämmor, för kabel upp till H07RN-F 3 x 2,5 mm², DIN-49441-AR2-konstruktion. Mått \varnothing 42 x 85 mm

9916991

84,00

19 | Jordad kontakt

med termoplast-insats, hölje av elastomer, anslutningar med skruvklämmor, för kabel H 07 RN-F 3 x 2,5 mm².

9948790

42,00

20 | Jordat uttag

med termoplast-insats, hölje av elastomer, anslutningar med skruvklämmor, för kabel H 07 RN-F 3 x 2,5 mm².

9948800

57,00

21 | Uttag Powersocket Thermo

Plug & Play temperaturstyrd plugin-termosatt till vägguttaget för att enkelt övervaka värmare och kylaggregat upp till max 3680 Watt. Ställ in vridknappen på den önskade på- eller avstängningstemperaturen från 5 till 30 °C. Optisk LED-visning röd/grön.

9954419

605,00

CEE-adapter



med kontrollampa



22 | Anslutningskabel CEE/schuko
1,5 m, 3 x 2,5 mm²
med kontrollampa **9975983 195,00**
utan kontrollampa **9975052 180,00**



23 | Anslutningskabel CEE/schuko
1,5 m, 3 x 2,5 mm²
med kontrollampa **9975985 205,00**
utan kontrollampa **9975033 165,00**



24 | Anslutningskabel CEE/schuko
med jordad koppling på jordad kontakt;
1,5 m; 3 x 2,5 mm²
med kontrollampa **9975981 285,00**
utan kontrollampa **9975039 235,00**



25 | Anslutningskabel CEE
med CEE-kontakt, 1,5 m, 3 x 2,5 mm²
med kontrollampa **9975982 210,00**
utan kontrollampa **9975038 210,00**



26 | Anslutningskabel CEE
och jordat uttag med CEE-kontakt, 1,5 m
3 x 2,5 mm²
med kontrollampa **9975984 330,00**
utan kontrollampa **9975029 295,00**



27 | Anslutningskabel CEE/Schweiz
CEE 17-uttag/schweizisk kontakt
1,5 m lång **9930002 450,00**



28 | Adapter CEE/schuko
0,35 m, 3 x 2,5 mm²
med kontrollampa **9975986 195,00**
utan kontrollampa **9975047 145,00**



29 | Adapter CEE/schuko
0,5 m, 3 x 2,5 mm²
med kontrollampa **9975987 180,00**
utan kontrollampa **9975043 225,00**



30 | Adapter CEE/Schweiz
CEE-kontakt, 3-polig med schweiziskt SEV-uttag med 0,5 m, 3 x 2,5 mm², svart.
9974848 355,00



31 | Husvagnsadapter
CEE-kontakt, 16 A, 3-polig, 230 V, jordat uttag 230 V, x0007-skydd mot vattenstänk
9975056 285,00



32 | Adapter CEE/schuko
Kortadapter med jordad kontakt och CEE-uttag, IP44, max. 16 A. ABS-plast.
9974840 245,00



33 | Adapter CEE/schuko
230 V, 16 A, med skyddslock
9931606 150,00



34 | Anslutningskabel CEE
10 m, 3 x 2,5 mm²
med kontrollampa **9975988 495,00**
utan kontrollampa **9976570 380,00**
25 m; 3 x 2,5 mm²
med kontrollampa **9960134 1 080,00**
utan kontrollampa **9926768 950,00**



35 | Skarv CEE
Ingång CEE-kontakt med 1,5 m kabel, 3 x 2,5 mm² och kontrollampa; Utgång 2 x CEE-uttag, 1 x jordat uttag 16 A
9975409 710,00



36 | Skarv CEE
CEE-kontakt, 16 A, 3-polig, 3 x jordat uttag 230 V, JPX4-skydd mot vattenstänk
9975055 445,00
9960335 445,00



37 | CEE-vägguttag
skydd mot vattenstänk, blå
3-polig, 16 A/230 V
9948822 98,00



38 | CEE-vägguttag
skydd mot vattenstänk, blå
3-polig, 16 A/230 V
9948862 215,00



39 | Kabelbox för CEE-förbindelser
kan tas bort helt **9975452 195,00**
40 | Kabelbox för jordat kontaktdon
utan lås **9975450 60,00**

Kabelvindor



1 | 1145,00



2 | 1100,00*



3 | 1285,00*



4 | 555,00



5 | 325,00



6 | 120,00



7 | 980,00



8 | 160,00



9 | 280,00



10 | 575,00

1 | PROFFS-kabelvinda

230 V av plast med 25 m gummikabel H 07 RN-F 3G2,5 mm² med jordad kontakt. Med 4-dubbel uttagsinsats 230 V med självstängande skyddslock. Med termoskyddsbrystare, kabelmatning och stänkskydd IP44. Mått 210 x 390 x 210 mm (B x H x D), vikt 6,75 kg.

9975184 1 145,00

4 | Kabelvinda

Av robust, okrossbar specialplast, stötdämpande, stabilt, förzinkat fotstöd med kabelmatning, låsbroms, VDE-termoskyddsbrystare, 4-dubbel jordad uttagsinsats för användning i torra rum inomhus. 25 m plastsadd H 05 VV-F 3G1,5 mm².

Mått 200 x 330 x 250 mm (B x H x D), vikt 3,55 kg

9975185 555,00

7 | Kabelvinda av stålplåt

Kabelvinda av stålplåt och förzinkad fot. 25 m gummikabel H 07 RN-F3G1,5, 4 jordade uttag med självstängande skyddslock.

Lämplig att användas utomhus. Mått 285 x 395 x 195 mm (B x H x D)

vikt 7,5 kg

9931993 980,00

2 | Kabelvinda till apparaten CEE 230 V*

med CEE-kontakt och CEE-koppling, 3-polig, 16 A, 220 V, 25 m gummikabel H 07 RN-F 3G 2,5 mm². Mått 250 x 380 x 300 mm (B x H x D), vikt 6,25 kg

9975183 1 100,00

3 | Kabelvinda CEE 230 V*

Av plast med 25 m gummikabel H 07 RN-F 3G2,5 mm² med CEE-kontakt 3-pol. Med två skyddskontakt-uttag 230 V med självstängande lock och ett CEE-uttag, 3-poligt. Med termoskyddsbrystare, kabelmatning och stänkskydd IP44.

Mått 250 x 380 x 300 mm (B x H x D), vikt 6,45 kg.

9975182 1 285,00

5 | Väska för 25 m campingkabelvinda

Lättpresenning med 4-vägs blixtlås. Åtkomst till bärhandtag och kabel. Genom en öppning med flik på sidan kan man ansluta till elnätet.

ljusgrå/mörkgrå 9920289 325,00

6 | Kabelväska

Material 100 % polyester svart

9950048 120,00

8 | Kabelutrullare

för utrullning av förlängningskabel. Vid 2,5 x 40 mm² passar upp till 40 m på rullen

9976565 160,00

9 | Kabelbox

Plastmantlad kabel H 05 VV-F 3G, 1,5 mm² för inomhusbruk med termobrytare och 4 jordade uttag, med 7,5 m kabellängd

9976973 280,00

10 | Förlängningskabel 230 V

25 m lång, gummikabel H 05 RR-F, 3 x 1,5 mm², jordad kontakt och jordat uttag

9976560 575,00

* Tillåtet på ställplatser och campingplatser

CEE-kontakt/-uttag

11 | 105,00



11 | CEE 17-vinkelkontakt
9948840

105,00

12 | 145,00



12 | CEE 17-vinkeluttag
9948870

145,00

13 | CEE 17-vinkeluttag
med bakmonterat uttag.
1 styck SB

9948880

130,00

13 | 130,00



14 | CEE 17-uttag

9948850

57,00

14 | 57,00



15 | 51,00



15 | CEE 17-kontakt

9948830

51,00

16 | 195,00



16 | Fördelaruttag

6 uttag IP44 1,5 m H 07 RN-F 3G 1,5 mm² med gummilock och belyst brytare. Stänkskyddad. Mått 460 x 100 x 60 cm (L x B x H)

Vikt 0,8 kg

9960137

195,00



17 | Standarduttag

8 A/12-24 V, med skruvkontakter och positivt driven dragavlastning, för anslutning av extrautrustning i DIN-uttag \varnothing 12 mm eller cigarettändaruttag och Power-uttag \varnothing 21-22 mm.
9975690 63,00

16 A/12-24 V, med skruvkontakter och förskruvad dragavlastning.
9975695 68,00

18 | Säkerhets-/standardkontakt

16 A/12-24 V, med 16 A-säkring, skruvkontakter och förskruvad dragavlastning.
9975696 68,00

19 | Säkerhets-/standardkontakt

8 A/12-24 V, med 8 A-säkring, skruvkontakt med positivt driven dragavlastning, för anslutning av extrautrustning i DIN-uttag \varnothing 12 mm eller cigarettändaruttag och Power-uttag \varnothing 21-22 mm.
9975691 59,00

8 A/12-24 V, med 8 A-säkring, skruvkontakter och förskruvad dragavlastning.
9975694 66,00

20 | Vinkelbar säkerhets-/standardkontakt

med på/av-brytare 8 A/12-24 V, steglöst vridbar i 180°.
9975088 110,00

21 | Vinkelbart standarduttag

8 A/12-24 V, för anslutning av extrautrustning.
9975392 93,00

22 | Standard-vinkeluttag

7,5 A/12-24 V, med lysdiod, 7,5 A-säkring, skruvkontakter och förskruvad dragavlastning.
9975390 140,00

23 | Standardkontakt 8 A/12-24 V

med lödad anslutning, positivt driven dragavlastning för anslutning av extrautrustning i DIN-uttag \varnothing 12 mm.
9975600 41,00

24 | Standardkontakt 15 A/12-24 V

med skruvkontakter för anslutning av extrautrustning till DIN-uttag \varnothing 12 mm.
9975602 79,00

25 | Standarduttag-adapter 16 A/12-24 V

för strömförsörjning med stora kontakter \varnothing 21 mm i mindre DIN-uttag, invändig \varnothing 12 mm.
9975087 150,00

26 | Adapter 8 A/12-24 V

för strömförsörjning med stora kontakter \varnothing 21 mm i mindre DIN-uttag \varnothing 12 mm invändigt, flexibel med 0,25 m ledning.
9958050 110,00

27 | Utanpåliggande uttag 12-24 V/16 A/EV DIN

Passar till norm- och universalkontakter. Plattkontaktanslutning 6,3 mm x 0,8 mm. TÜV-godkänd. Fästs med 2 plåtskruvar.
9931693 76,00

28 | Utanpåliggande uttag med lock 12-24 V/16 A/EV DIN

Inre \varnothing 12 mm, passar till standard- och universalkontakt. Plattkontaktanslutning 6,3 mm x 0,8 mm. TÜV-godkänd.
9960265 95,00

29 | Dubbelkoppling max. 16 A/12-24 V

För att försörja 2 förbrukare samtidigt med norm- eller universalkontakter. Passar i cigarettändaruttaget eller i normuttag via den röda adaptorn.
9931694 285,00

30 | Infällt DIN-normuttag med skyddslock 16 A/12-24 V

Passar till norm- och universalkontakter, med T-plattkontaktanslutning 6,3 mm, inuti- \varnothing 12 mm, montering med sexkantsmutter, paneltjocklek och gängad hylsa 2-9 mm. TÜV-godkänd.
9931695 79,00

31 | Koppling 16 A/12-24 V

12-24 V, inre \varnothing 12 mm, för tillverkning av individuella förlängningar för en strömförsörjning av extra enheter och lampor med standard- eller universalkontakt, belastningsbar upp till 16 A, anslutningar för platta kontakter 6,3 mm x 0,8 mm. DIN EN ISO 4165 EV
9960264 65,00

32 | Infällt normuttag av metall 16 A/12-24 V

12 mm, med snäpplock, anslutning till plattkontakt 6,3 x 0,8 mm, montering med sexkantsmutter, monteringshål \varnothing 18 mm.
9975084 130,00

33 | Power-uttag 20 A/12-24 V

Invändig \varnothing 21 mm, med lock, platt kontaktanslutning 6,3 x 0,8 mm. Montering med sexkantsmutter, borrhål \varnothing 27,8 mm.
9975086 95,00

33a | Med monteringsplatta för frontinbyggnad.
9981848 115,00

34 | Tredelat inbyggnadsuttag 16 A/12-24 V

Invändig \varnothing 12 mm, platt kontaktanslutning 6,3 x 0,8 mm, montering med fyra plåtskruvar.
9975190 130,00

35 | Power-utbyggnadsuttag 20 A/12-24 V

Invändig \varnothing 21 mm, platt kontaktanslutning 6,3 x 0,8 mm, montering med två plåtskruvar.
9975089 130,00

36 | Utbyggnads-3-delsuttag 12-24 V

Invändig \varnothing 21 mm, max. 20 A vid kabeltvärsnitt 2,5 mm², 16 A vid 1,5 mm².
9981731 330,00

37 | 3-delsuttag 12-24 V

med standardkontakt 16 A, invändig \varnothing 21 mm, kan anslutas till cigarettändaruttag/standarduttag, max. 16 A med tre uttag. Kabel: 2 x 1,5 mm², platt stadd. Längd 2 m.
9981729 405,00

38 | Power-koppling 12-24 V

Invändig \varnothing 21 mm, max. 20 A vid kabeltvärsnitt 2,5 mm², 16 A vid 1,5 mm², med bottenplatta.
9981732 125,00

39 | Power-tvillingkoppling 16 A/12-24 V

med standardkontakt 16 A, två kopplingsdosor med invändig \varnothing 21 mm, kompakt konstruktion.
9984841 425,00



1 | Platt sladd 8 A/12-24 V

2 x 0,75 mm², längd 1,8 mm, koppling Ø 21 mm inre.

9984800 92,00

2 | Förlängningskabel 8 A/12-24 V

Förlängningskabel 8 A/12-24 V, 2 x 0,75 mm², säkerhets-universalkontakt 8 A och inre koppling 21 mm².

1,8 m 9917405 150,00
4,0 m 9984820 170,00

3 | Spiralsladd 8 A/12-24 V

Längd 0,6-3 m med koppling, invändig Ø 21 mm.

9984860 170,00

4 | Laddningskabel för motorfordon med mini-USB-kontakt 12-24 V

Laddnings och drift av satnav, kamera, tablet och annan elektronisk utrustning. Vinkelbar och vridbar i 180° säkerhets-/standardkontakt med 1,8 m kabel och mini-USB-kontakt. Utgång 5 V/2 A, kortslutnings-, felpolariserings- och överbelastningskydd.

9934804 355,00

5 | USB-anslutningskabel för laddning 12 V

Ingångsspänning batteriström 12 V/utgående spänning 5 V DC 1000 mA för laddning och drift av navigationsapparater, mp3-spelare, handdatorer m.m. Kan användas mobilt med en 1,8 m kabel. Med skyddskåpa och 2 A säkerhets-universalkontakt.

9984851 370,00

6 | Laddningskabel för motorfordon med USB-kontakt

För laddning och drift av elektronisk utrustning med USB-anslutning. Med högeffektiv kopplingsomvandlare och integrerat felpolariserings-, överbelastnings- och överhettningsskydd. Passar i cigarettändaruttaget och i normala kontakter tack vare 180° vinkelbar, vridbar universalkontakt. Spänning 12-24 V, utgång: 5 V, 3000 mA, kabellängd 1,8 m

9931604 325,00

7 | Vinkelbar dubbel USB-laddningskontakt

12-24 V DC/5 V DC, 2 x 2500 mA cigarettändaruttag och standarduttag personbil och båt för laddning och drift av t.ex. mobiltelefon, smartphone, satnav, mp3-spelare, kamera och tablet som kräver en hög laddningsström.

9917404 250,00

8 | Inbyggingskontakt Power USB 12-24 V med gängad hylsa och lock

Power USB-inbyggingsuttag med lock med integrerad spänningsomvandlare. För laddning och drift av elektronisk utrustning som kan laddas via USB och som kräver en hög laddningsström (1 x 3 A).

9920357 225,00

9 | Inbyggingskontakt Power USB med monteringsplatta och lock

Utförande som nr. 31 med monteringsplatta

9920356 235,00

10 | Dubbeluttag EV Power USB-C/A med monteringsplatta 12 - 24 V

12-24 V Power USB-C/A dubbeluttag, laddas med 5 V USB. Kabelanslutning ca 150 mm, 2 x 0,5 mm². Inbyggnadsmått Ø 36 mm, fästs med de medföljande skruvarna. Utgång 5 V, 3,6 A.

9960263 330,00

11 | Power USB-dubbeluttag 12-24 V med monteringsplatta

Mått 4,5 x 6 x 4,15 cm (B x H x D), 5 V, 2 x 2500 mA

9912553 270,00

12 | Utbyggnadsuttag med Power USB-dubbeluttag 12-24 V

Mått 3,28 x 3,4 x 8,5 cm (B x H x D), 5 V, 2 x 2500 mA

9912554 250,00

13 | Utbyggnads-Power USB-C/A dubbeluttag EV 3,6 A / 12 - 24 V

12-24 V USB-C/A dubbeluttag, laddas med 5 V USB. Kabelanslutning ca 150 mm, 2 x 0,5 mm². Fästs med de medföljande skruvarna. Utgång 5 V, 3,6 A.

9960262 325,00

14 | 3-delat utbyggnadsuttag med Power USB-C/A dubbeluttag 12-24 V

12-24 V med 2 power-uttag (Ø 21 mm), 1 Power USB-C/A dubbeluttag, laddas med 5 V USB. Fästs med de medföljande skruvarna. USB-utgång 5 V, 3,6 A.

9960261 490,00

15 | 3-dels utbyggnadsuttag EV med Power USB-C/A dubbeluttag 12-24 V

12-24 V 3-delsuttag med 1 Power USB-C/A dubbeluttag med 2 power-uttag (Ø 21 mm), uppladdningsbar med 5 V USB. USB-utgång 5 V, 3,6 A.

9960260 620,00

16 | Anslutningskabel för utrustning 8 A består av 2 m kabel 2 x 0,75 mm², med koaxialkontakt 2,5 x 5,5 mm, skaftlängd 12,5 mm.

9975062 145,00

17 | Tvillingkoppling 16 A/12-24 V

med säkerhets-/standardkontakt 16 A, 2 kopplingsdosor med invändig Ø 21 mm, kabel 2 x 0,75 mm², längd 0,25 m, max. 2 x 8 A.

9984840 195,00

18 | Anslutningskabel för utrustning 2 A

Säkerhets-/standardkontakt 2 A bestående av 2 m kabel 2 x 0,4 mm², vinklat utförande, skaftlängd: 9,5 mm. Med koaxialkontakt

2,1 x 5,5 mm 9975060 135,00
2,5 x 5,5 mm 9975061 135,00

19 | Förlängningskabel 8 A/12-24 V

med säkerhets-/standardkontakt 8 A och koppling Ø 21 mm inre, spiralsladd 0,6-3 m.

9984850 195,00

20 | Tredelskoppling 12-24 V

För drift av tre förbrukare samtidigt med 12-24 V-kontakter i motorfordon, husbilar, lastbilar och båtar. Tre stora kopplingar (invändig Ø 21 mm) med 0,25 m kabel, total belastning max. 3 x 5 A. Passar i cigarettändaruttaget via röd kontakt.

9930286 235,00

21 | Platt Power USB-uttag 12-24 V

Med integrerad spänningsomvandlare, för laddning och drift av smartphone, satnav, digitalkamera, mp3-spelare, tablet och annan elektronisk utrustning som kan laddas via USB och som kräver en hög laddningsström. Montering med två skruvar (ingår i leveransen). Utgång 5 V/3A, egenförbrukning <3 mA, kabel 1 m med hylsor, mått 42 x 34 x 15,25 mm (B x H x D)

9930671 260,00

22 | Förlängningskabel 8 A/12-24 V

12-24 V förlängningskabel med säkerhetsuniversalkontakt som passar i norm- och cigarettändaruttag som förlängning till exempelvis lampor och extrautrustning som har norm- eller universalkontakt. Ledning 2 x 0,75 mm², 4 m lång med brottsäker koppling och integrerad säkring, kan belastas med 8 A.

9931696 185,00

Brytarsystem

Installationsenhet System 10000 och 20000

Rådfråga din Movera-återförsäljare om korrekt sammansättning av komponenter.



23 | Jordat uttag, insats

2-polig 10/16 A, 250 V		
vit	9974260	47,00
ljusgrå	9974268	47,00
brun	9974390	47,00
silver	9974011	81,00
svart	9931592	47,00

26 | Uttag Ø 12 mm 12 V DIN TV + SAT 30 mm

vit	9953230	145,00
ljusgrå	9953238	145,00
brun	9953239	145,00
svart	9923150	145,00

31 | Dubbel-/seriebrytare

vit	9980982	95,00
-----	---------	-------

32 | Knappar

1-polig	9980985	67,00
5-polig (trappor, markis)	9970287	135,00

24 | 12 V uttag Ø 22 mm DIN-standard

Djup 30 mm, 6-24 V, 12 A		
vit	9974540	96,00
ljusgrå	9974548	96,00
brun	9974549	96,00
svart	9980994	96,00

27 | Antennkontakt TV + SAT 30 mm

svart	9975131	86,00
-------	---------	-------

28 | USB-laddningsuttag

Ingång: 12 V DC, utgång: 5V DC, 3000 mA		
svart	9931997	395,00

33 | Säkerhetslock Ø 50 mm

enkel, 34 mm	9980983	18,00
dubbel, 34 mm	9974348	56,00

34 | Säkerhetslock

enkel 45 mm	9980984	22,00
-------------	---------	-------

29 | USB-dubbeluttag

Ingång: 12 V DC, utgång: 2 x 5 V DC (2 x 2500 mA).		
	9920513	470,00

35 | LED-dimmer 12 V

70 W, tryckfunktion: på/av, vridfunktion: ljus/mörkt, Soft-låsning, utan vridknopp + adapterplatta.		
svart	9931907	1 140,00

25 | 12 V uttag Ø 12 mm DIN-standard

2-polig, djup 28 mm		
brun	9974410	110,00
svart	9980993	110,00

30 | Strömbrytare/omkopplare

vit	9980981	77,00
-----	---------	-------

36 | Lock och vridknapp

för LED-dimmer nr. 15		
svart	9931908	79,00

Ramsystem 10000



37 | Ram, enkel 60 x 60 mm

vit	9974360	22,00
ljusgrå	9974368	22,00
brun	9974460	22,00
silver	9993670	48,00
svart	9970281	22,00

39 | Ram, tredubbel 170 x 60 mm

silver	9974010	105,00
svart	9970283	40,00

38 | Ram, dubbel 113 x 60 mm

för lodrät och vågrät montering		
vit	9974370	32,00
ljusgrå	9974378	32,00
brun	9974470	32,00
silver	9974016	75,00
svart	9970282	32,00

40 | Strömbrytare

1-polig för standardbrytare		
vit	9974320	19,00
ljusgrå	9974328	19,00
brun	9974440	19,00
silver	9974012	43,00
svart	9970284	19,00

41 | Dubbel strömbrytare

för strömbrytare och dubbelknapp		
vit	9953240	30,00
ljusgrå	9953248	30,00
brun	9953249	30,00
silver	9974014	71,00
svart	9970285	30,00

42 | Klapplock med fjädring, låsbart

vit	9974330	22,00
ljusgrå	9974338	22,00
brun	9974450	22,00
silver	9974017	90,00
svart	9970286	22,00

Ramsystem 20000



1 | Täckram

enkel silver	9980955	45,00
dubbel silver	9980956	89,00
trippel silver	9980957	110,00

2 | Distansram platt 3 mm

enkel svart	9980964	28,00
dubbel svart	9980965	44,00
trippel svart	9980966	60,00

3 | Distansram hög 12 mm

enkel svart	9980967	39,00
dubbel svart	9980968	56,00
trippel svart	9980969	73,00

4 | Hjälpfram för uttag

svart	9980974	32,00
-------	---------	-------

5 | Klapplock för uttag

svart	9980975	25,00
-------	---------	-------

6 | Strömbrytare

svart	9980976	22,00
-------	---------	-------

7 | Hjälpfram

svart	9980978	34,00
-------	---------	-------

8 | Dubbel strömbrytare för seriebrytare

svart	9980977	32,00
-------	---------	-------

9 | Strömbrytare stegknapp

svart	9970288	31,00
-------	---------	-------

10 |



10 | Strömbrytare pil på/av

svart	9970289	31,00
-------	---------	-------

11 |



11 | Kontakt HDMI vinklad

90° vinklad för en grund installation, med bottenplatta (omonterad).

	9931590	440,00
--	---------	--------

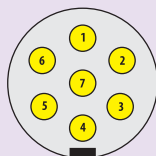

**7-polig kontakt**
(syns vid öppen lucka)

- ① Blinker vänster
- ② Dimbakljus
- ③ Mängd
- ④ Blinker höger
- ⑤ Bakljus höger
- ⑥ Bromsljus
- ⑦ Bakljus vänster

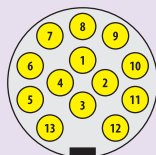
**13-polig kontakt**
(syns vid öppen lucka)

- ① Blinker vänster
- ② Dimbakljus
- ③ Mängd för kontakter 1-2 och 4-8*
- ④ Blinker höger
- ⑤ Bakljus höger
- ⑥ Bromsljus
- ⑦ Bakljus vänster
- ⑧ Bakljus
- ⑨ Batteri 12 V - lång livslängd
- ⑩ Batteri 12 V - omkopplat
- ⑪ fritt användbar
- ⑫ fritt användbar
- ⑬ Mängd för kontakter 9-12
*inte för ⑨ ansluta



12 |



14 |



16 |



13 |



15 |



17 |

Kontaktsystem

12 | Kontakt 13-polig

Enligt ISO 11446, IP54, skruvkontakter, på insidan dragavlastning till kabeln, förstärkt plasthölje, temperaturbeständighet från -40 °C till +85 °C. 12V max. 16A (1,5 mm² ledningar) resp. max. 25A (2,5 mm² ledningar)
Sats inkl. 3 olika tätningspluggar (för kablar med Ø 13,9 mm, 2x 6,2 mm och 8,7 mm).

9931588 115,00**13 | Koppling 13-polig**

13P-kopplingsuttag med skruvkontakter med dragavlastning för kabel.

9931589 120,00**14 | Uttag, 13-poligt**

med avstängningsautomatik för bilens dimljus vid släpavagnsdrift

9984550 140,00**15 | Uttag, 7-poligt**

Av metall **9975540 60,00**

16 | Koppling 7-polig**9975560 89,00****17 | Kontakt, 7-polig****9975550 39,00**

Adapter



18 |



19 |



20 |



21 |



22 |



23 |

18 | Adapter 7-/13-polig

Släpavagnsadapter med 7-polig kontakt och 13-polig koppling

9901293 79,00**19 | Adapter 13-/7-polig**

Släpavagnsadapter med 13-polig kontakt och 7-polig koppling

9901294 110,00**20 | Mini-kortadapter Mika 2**

med 7-polig kontakt och 13-polig koppling

9984562 180,00**21 | Mini-kortadapter Shorty**

med 13-polig kontakt och 7-polig koppling

9984561 170,00**22 | Kortadapter**

med 13-polig kontakt och 7-polig koppling

9984560 160,00**23 | Kortadapter**

som Pos. 14 med 7-polig kontakt och 13-polig koppling

9984652 210,00

Kabel



24 |



25 |



26 |



27 |

24 | Fordonssladd PVC 13- och 7-polig

H 05 VV-F 5 x 2,5 mm² och 8 x 1,5 mm², svart, ring 10 m
13-trådlig **9975425 1 470,00**
Grundpris per 1 meter = 147,00

H 05 VV-F 7 x 1,0 mm, svart, ring 5 m
7-trådlig **9975402 120,00**
Grundpris per 1 meter = 24,00

H 05 VV-F 7 x 1,0 mm, svart, ring 10 m
7-trådlig **9975403 245,00**
Grundpris per 1 meter = 24,50

25 | Högspänningssäkring HD

Högspänningssäkring HD 100 A	9902929 99,00
Högspänningssäkring HD 125 A	9902941 99,00
Högspänningssäkring HD 150 A	9992341 99,00
Högspänningssäkring HD 175 A	9902942 99,00
Högspänningssäkring HD 200 A	9902943 99,00
Högspänningssäkring HD 225 A	9952169 99,00
Högspänningssäkring HD 250 A	9902944 99,00

26 | Säkerhetsbrytare för HD-säkringar

enkel	9952327 260,00
dubbel	9952328 385,00

27 | Säkerhetsbrytare 6 FS - LED 9930309 235,00

28 |

28 | Isoleringsband

Diverse färger, 3,3 m/rulle, bandbredd 19 mm. Temperaturbeständiga från -10° till +105° C.

9960250 50,00



LEDLENSER

1 | Färgfilterset för ficklampa MT10

Passar till ficklampan MT10.

Material Plast, Mått Huvudomkrets 3,2 cm, vikt 42 g

9941087 209,00



SKROSS®
ADAPT TO THE WORLD

2 | Laddningskabel USB till Micro USB - Steel Line

Charge'n Sync Micro USB-kabeln ger en snabb anslutning för att ladda och synkronisera alla dina mikro-USB-enheter.

färg silver, vikt 27 g

9954259 146,00

LEDLENSER



3 | Ficklampa MT10

Denna mycket kompakta men kraftfulla ficklampa är lätt att använda med sin Front Switch och kan laddas busenkelt var som helst i världen via USB 3.0.

Färg svart, material aluminium, ljusflöde 1 000 lumen, spänning 3,7 V, mått 12,8 x 3,2 cm (L x B), vikt 156 g.

9941082 944,00



4 | Ficklampa MT14

Lampan som lyser upp även den djupaste skogen. MT14 ligger särskilt bra i handen och kan hanteras enkelt och med en hand med brytaren framtill. Laddning via USB 3.0 är precis lika enkelt och du kan också spara mycket tid med snabbaddningsfunktionen.

Färg svart, material aluminium, ljusflöde 1000 lumen, spänning 3,7 V, laddningstid 8 h, mått 15,1 x 3,9 cm (L x B), vikt 253 g.

9941083 1 145,00



5 | Ficklampa MT6

Denna ficklampa är den perfekta följeslagaren för campingturer. Den kan drivas med vanliga AA-batterier eller laddningsbara AA-batterier. Battery Status Indicator visar den aktuella laddningsnivån och varnar om batteriet skulle hålla på att ta slut.

Färg svart, material aluminium, ljusflöde lumen 600, spänning 1,5 V, mått 14,1 x 4,2 cm (L x B), vikt 250 g.

9941081 734,00

Black Diamond



6 | Lykta ReMoji

ReMoji är en ljus och enkel del av din camping- eller roadtriputrustning. Den kompakta, laddningsbara lyktan erbjuder generös belysning och garanterar jämn, steglös dimbar belysning. Tack vare litiumjonbatteriet som kan laddas via USB kan den laddas var och när som helst.

Färg svart, ljusflöde 150 lumen, mått 6 x 4 cm (Ø x höjd), vikt 122 g.

9931875 420,00



7 | Lykta Moji

Extremt enkel och extremt ljus – Moji är en kompakt campinglykta med en robust konstruktion. Höljet i matt plast skapar ett starkt, indirekt ljus och ljusstyrkan kan justeras med dimmerbrytaren.

Färg process blue, ljusflöde 100 lumen, mått 6,8 x 5,8 cm (Ø x H), vikt 122 g, inkl. batterier.

9931876 210,00



8 | Lykta Apollo

Oavsett om man lagar mat, spelar kort eller sorterar utrustning på campingplatsen – Apollo erbjuder ett starkt, oblandande och mycket anpassningsbart ljus. Den drivs antingen med sitt integrerade, uppladdningsbara litiumjonbatteri eller batterier och kan också ladda elektroniska enheter via en USB-utgång.

Färg graphite, ljusflöde 250 lumen, mått 8 x 11,5/20,6 cm (Ø x H), vikt 344 g, inkl. batterier.

9931877 630,00

9 | **1 891⁰⁰**



LAMPOR



9 | Starkljuslampa fotogen HK 500

Antagligen världens mest berömda fotogen-lampa. Med sin imponerande ljuseffekt på över 400 watt kombinerar den unik starkljus-teknik med en elegant, nostalgisk design. Förnicklad och förkromad mässing, tankvolym 1l, bränsle: fotogen eller paraffinolja, brinntid ca 8 timmar, mått 16,5 x 42 cm (Ø x H), vikt 2,4 kg.

9930731 1 891,00

8 | Stormlykta Feuerhand 276

Feuerhand-kallluftslyktan består av galvaniskt förzinkad stålplåt och är därför motståndskraftig mot korrosion. Det värmebeständiga och brottsäkra glasets skyddar lågan från yttre påverkan. Färg kobaltblå, material förzinkat stål. Brinntid ca. 20h, tankvolym 340 ml, mått 15,5 x 26,5 x 13,5 cm (B x H x D), vikt 0,52 kg.

9954132 315,00



Tillbehör



10 | Platt veke

Till Feuerhand-stormlykta. Material 100 % bomull, mått 12 x 1,25 cm (L x B).

9953506 10,00



i sortimentet



11 | Lampolja Alkan 1 l

Petromax Alkan är en klar och luktfri lampolja med säkerhetslås. Den är perfekt för alla lyktor och lampor som drivs med paraffin, fotogen och lampolja. Med en praktisk påfyllningspip. Innehåll 1 l
Fara: H304, EUH066

9955308 65,00
Grundpris per 1 liter = 65,00



i sortimentet



12 | Glödstrumpa Helox HK500

Petromax Helox Premium glödstrumpa är extremt stabil, mycket hållbar och har ett utmärkt ljusutbyte. Tack vare det extremt rivbeständiga snöret kan Helox-glödstrumpan enkelt fästas på brännaren. Glödstrumpans U-form säkerställer att glödstrumpan inte vidrör förgasaren första gången den tänds. Mått 7,5 x 10,5 x 0,2 cm (B x H x D)

9955309 27,00



Följ förklaringarna till bilderna och faroangivelserna på sidan 332 i denna katalog.





Vatten

SIDAN

Vattenkranar och engreppsblandare	300-306
Dränkpumpar och tryckpumpar	307-310
Dunkar och rullbara tankar	311-314
Vattentankning och försörjningsluckor	315-316
Färskvattenrörsystem UniQuick	317
Slangar, klämmor och kopplingar	318-319
Varmvattenberedning	320-321
Avloppssystem	322-323
Toalettssystem	324-328, 330-331
Toalettvårdsmedel	327-329

NY

Blandare Roma

från **490⁰⁰**

Se sidan 306



NY

i sortimentet



Rengöringspray
Awiwa flush

135⁰⁰

Se sidan 329

EXKLUSIVT
ENDAST HOS MOVERA

Rulltank 40 F

1 005⁰⁰

Se sidan 311



Engreppsblandare

Produkterna från REICH är alltid av högsta möjliga kvalitet. Den praktiska användbarheten för kunden står alltid i centrum, så även för våra serier med blandare.

Därför har alla metalliserade ytor behandlats galvaniskt, både på blandare av mässing och av plast. För att öka hållbarheten avstår man helt medvetet från billigare alternativ där ytorna ångas.



Vector



1 | Engreppsblandare Vector E5

Prisbelönt engreppsblandare i Vector-serien med förkortad kran för badrummet. Med mikrobrytare IP 67 med keramikpatron, max. 5 bar. Kranlängd 125 mm, monteringshål 33 mm, gänglängd 38 mm, vikt 340 g

A5 9970377 790,00



2 | Engreppsblandare Vector S

Prisbelönt engreppsblandare i Vector-serien för köket. Med mikrobrytare IP 67 med keramikpatron, max. 5 bar. Kranlängd 185 mm, monteringshål 33 mm, gänglängd 38 mm, vikt 375 g

A5 9970378 890,00

Cascada



Nu även i UniQuick

3 | Engreppsblandare Cascada krom

Ny badrumsblandare i hög kvalitet med öppen kran, keramikpatron, vattentät brytare (IP 67), flexibel anslutning UniQuick 250 mm med pipar, kranlängd 110 mm. Monteringshål 33 mm, gänglängd 38 mm, vikt 250 g.

A5 9970373 685,00

Contur



4 | Engreppsblandare Contur S

Galvaniserat förkromad designblandare i hög kvalitet med keramikpatron och vattentät brytare IP 67, kranlängd 200 mm, monteringshål 33 mm, gänglängd 46 mm, vikt 320 g

A5 9970320 895,00



5 | Engreppsblandare ConturS med 30 mm hög kran

Denna 30 mm höga variant passar särskilt för köket och är en högre variant av blandaren Concept S och den höga kranen är vridbar i 360°. Blandaren har en keramikpatron och en vattentät brytare, monteringshål 33 mm, kranlängd 200 mm, gänglängd 46 mm, vikt 360 g

A5 9970372 1 000,00



Nu även i UniQuick

6 | Engreppsblandare Contur E

Galvaniserat förkromad designblandare i hög kvalitet med keramikpatron och vattentät brytare IP 67, rörlig kran i 360°, kranlängd 165 mm, monteringshål 27 mm, gänglängd 30 mm, vikt 280 g.

A5 9970323 845,00

Engreppsblandare Contur E

Som artikel 9970323, men med monteringshål 33 mm, gänglängd 30 mm. **Utförande för Hymer.**

A5 9970321 845,00

I5 9927229 86,95



7 | Engreppsblandare Contur S90

Engreppsblandare i hög kvalitet med keramikpatron och vattentät brytare IP 67. Kromfärgad. Kranlängd 170 mm, monteringshål 33 mm, gänglängd 46 mm med anslutningspipar. Höjd 290 mm, vikt 455 g.

A5 9970036 1 030,00

De olika lättinstallerade anslutningarna för ditt fritidsfordon

A- = anslutningstyp

A5 = Siffran efter kopplingen anger vilket ingångstrycksom lämpar sig till blandaren.

Kranlängd = Mättet mellan kranen och mitten på blandarens fäste

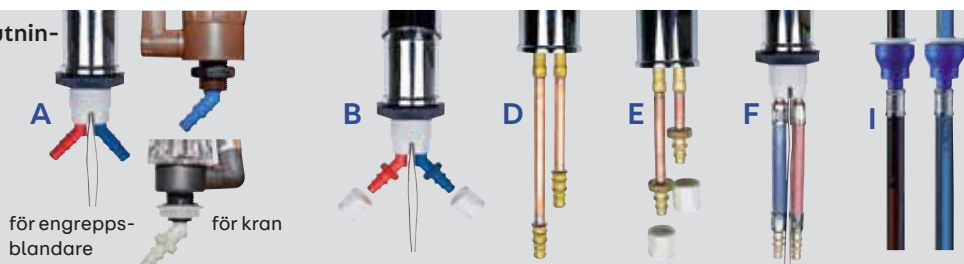

för engrepps-
blandare för kran

Blandare för husbilar och husvagnar har vissa särskilda egenskaper som skiljer dem från vanliga hushållsblandare. Oftast har de en integrerad mikrobrytare för att styra dränkpumparna och att de är utformade som konsekventa lättviktskonstruktioner i plast av hög kvalitet.

Designarmaturer Trend

Utmärker sig med sin kvalitet, långa livslängd och design. Naturligtvis står funktionalitet och enkel manövrering i fokus. Blandaren som gör husbilslivet enklare - varje dag.

DINA FÖRDELAR

- högkvalitativa, lättskötta och motståndskraftiga ytor (metalliserade ytor galvaniskt behandlade)
- Regulator med bästa strålbild för sparsamt vattenflöde
- Brytare och patroner bytes ovanifrån på många blandare utan att behöva demontera dem.



• Nu även i UniQuick

• alla armaturer med keramikpatron* och vattentät brytare IP67



BLANDARE OCH KRANAR

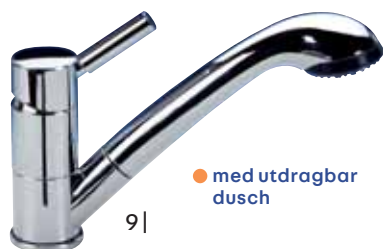

• med utdragbar dusch



i BÄSTSÄLJARE



• Nu även i UniQuick



8 | Engreppsblandare Trend E

Med hushållskeramikpatron och vattentät brytare IP 67. Vridbar kran i 360°. Kromfärgad. Kranlängd 160 mm, monteringshål 33 mm, gänglängd 30 mm, vikt 320 g.

A5 9971081 760,00
I5 9996464 890,00

Som artikel 9971081, men med monteringshål 27 mm och med kabelsko. Gänglängd 30 mm.

Utförande för Hymer.

A5 9970312 760,00

Som artikel 9971081, särskilt för Dethleffs-fordon.

F5 9970316 760,00

9 | Designblandare Trend E

Kromfärgad med utdragbar dusch Julia, pipen vridbar 90°, kranlängd 210 mm, monteringshål 36 mm, gänglängd 35 mm, vikt ca 890 g

A5 9970370 1 545,00

10 | Engreppsblandare Trend ECO

Med kort, vinklad kran kranlängd 175 mm. Monteringshål 33 mm, gänglängd 30 mm, "LMC"-flexibla anslutningar 45° 120 mm UniQuick med nippel, vikt 300 g. Särskilt för LMC-fordon.

A5 9970086 770,00

11 | Engreppsblandare Trend E UT

Med hushållskeramikpatron och vattentät brytare IP 67. Slanganslutning R 3/8, kromfärgad, monteringshål 33 mm, gänglängd 30 mm, vikt 230 g.

A5 9971082 665,00
I5 9922308 745,00

Som artikel 9971082, gänglängd 30 mm. Utförande för Hymer.

9970314 675,00

12 | Designblandare Trend E AT

Kromfärgad med keramikpatron och vattentät brytare (IP 67), duschanslutning 3/8", vikt ca. 290 g, monteringshål 33 mm, gänglängd 30 mm.

A5 9970371 790,00
I5 9927230 1 055,00

12 | Engreppsblandare Trend EC Eco

Som artikel 9970371, men med 1/2" duschanslutning och flexibla anslutningar. Gänglängd 30 mm. Utförande för Dethleffs.

F5 9970317 675,00

13 | Engreppsblandare Trend SF

Särskilt framtagen för köket, totalhöjd från köksbänkens överkant 440 mm, utloppet sitter ca 180 mm från köksbänken, galvaniserat förkromad, med keramikpatron och mikrobrytare. Kranlängd 165 mm, monteringshål 33 mm, gänglängd 46 mm, vikt 1300 g.

A5 9970375 2 735,00



14 | Engreppsblandare Trend SI

Med hushållskeramikpatron och vattentät brytare IP 67. Kromfärgad, metallkran radie 90 mm, kranlängd 190 mm, monteringshål 33 mm, gänglängd 46 mm, vikt 400 g.

A5 9971080 1 030,00
I5 9996598 1 155,00

14 | Engreppsblandare Trend SE

Som artikel 9971080, men med metallkran radie 75 mm, strålrreglerare i Evoprene, kranlängd 160 mm. Gänglängd 46 mm. Utförande för Hymer.

A5 9970310 1 010,00
I5 9924769 1 520,00

14 | Engreppsblandare Trend S II

Som artikel 9971080, men med metallkran radie 75 mm, kabel med klämhylsa, kranlängd 160 mm. Gänglängd 46 mm. Utförande för LMC/TEC.

9970083 1 020,00

15 | Engreppsblandare Trend SV

Kranlängd 135 mm, monteringshål 33 mm, gänglängd 46 mm, vikt 400 g. Utförande för Dethleffs Frauenmobil.

A5 9970319 1 020,00

Kama

Engreppsblandaren är uppbyggd som en hushållsblandare. Den beprövade keramikpatronen garanterar hållbar kvalitet. Tack vare sin finjustering av temperatur och genomflödande vattenmängd är den ytterst sparsam för vattenförbrukningen! Keramikpatronen och den vattentäta mikrobrytaren kan bytas ut uppifrån, utan att man behöver demontera blandaren. Monteringen är en barnlek tack vare de 250 mm långa, flexibla anslutningarna



1 | Engreppsblandare Kama UT

Har en 3/8" anslutning under bänken för en duschslang. Monteringshål 33 mm, gänglängd 30 mm, tömningsvisning, kromfärgad.

F5 9970305 845,00



2 | Engreppsblandare Kama

Kranen kan vridas i 360°. Kranlängd 165 mm, monteringshål 33 mm, tömningsvisning, gänglängd 30 mm.

krom F5 9970303 830,00

Med fasta anslutningspipor i 45°, monteringshål 27 mm, gänglängd 30 mm.

krom A5 9970301 830,00

3 | Engreppsblandare Kama (utan bild)

Som artikel 9970303, med längre mutter för tjockare bänkskiva, gänglängd 30 mm. Utförande för Bürstner.

F5 9971832 845,00

4 | Engreppsblandare Kama

(utan bild)

Som artikel 9970303, kabel med klämhylsa, "LMC"-flexibla anslutningar 125 mm, gänglängd 30 mm. Utförande för LMC/TEC.

F5 9970085 845,00



● utdragbar och justerbar dusch

5 | Engreppsblandare Keramik Kama med handdusch Duett

Kranen kan vridas i 90°. Vattenstrålen kan ställas om från "Normal" till "Dusch". Kranlängd 215 mm, monteringshål 36 mm, tömningsvisning, gänglängd 35 mm, kromfärgad.

9931593 1 505,00

D5



● utdragbar och justerbar dusch

6 | Engreppsblandare Kama med utdragbar dusch Julia.

Med utdragbar dusch Julia. Kranen kan vridas i 90°. Vattenstrålen kan ställas om från "Normal" till "Dusch". Kranlängd 215 mm, monteringshål 36 mm, tömningsvisning, gänglängd 35 mm.

krom F5 9970304 1 315,00



7 | Engreppsblandare Color

Med vridbar kran och strålstyrare. Uppbyggd som en konventionell hushållsblandare. Den beprövade keramikpatronen - gjuten i mässing - garanterar hållbar kvalitet. Temperatur och vattenmängd kan justeras. Tryckbeständig till 5 bar. Blandaren monteras med en konventionell gängstång. Standard slanganslutning, med mikrobrytare, kranlängd 160 mm, monteringshål 33 mm, gänglängd 60 mm, kromfärgad.

E5 9970110 1 265,00



8 | Engreppsblandare Carino

Med keramikpatron och vattentät brytare. Kranlängd 165 mm, monteringshål 33 mm, gänglängd 30 mm, vikt 260 g.

A5 9971890 665,00

Som artikel 9971890, men med flex-anslutningar, gänglängd 30 mm. Utförande för Bürstner.

F5 9971830 675,00

Som artikel 9971890, men med monteringshål 27 mm, gänglängd 30 mm. Utförande för Bürstner.

A5 9971831 665,00



● nu även i UniQuick

9 | Engreppsblandare Charisma, metall

Engreppsblandaren är uppbyggd som en hushållsblandare. Den beprövade keramikpatronen - helt gjuten i mässing - garanterar hållbar kvalitet. Tack vare sin finjustering av temperatur och genomflödande vattenmängd är den ytterst sparsam för vattenförbrukningen! Kranen kan vridas i 360°. Keramikpatronen och den vattentäta mikrobrytaren kan bytas ut uppifrån, utan att man behöver demontera blandaren. Med metallanslutningar, tömningsvisning, kromfärgad, kranlängd 185 mm, monteringshål 30-35 mm, gänglängd 45 mm.

D5 med brytare 9970302 1 795,00

I5 med brytare 9927432 1 535,00

D5 utan brytare 9970300 1 695,00

Som artikel 9970300, med 400 mm lång stålflexslangar, utförande för Bürstner-fordon.

H5 9971835 1 420,00



Trend



● vertikalt rörlig

10 | Designblandare Trend A

Kromfärgad, med brytare och vertikalt rörlig kran och ger ett utmärkt värde för pengarna och med en monteringshöjd på 40 mm är den bäst lämpad för inbyggnad i handfat/diskho med glasplatta. Kranlängd 170 mm, monteringshål 27 mm. Gänglängd 30 mm, vikt ca. 150 g.

A5 9970380 465,00



● vertikalt rörlig

11 | Designblandare Trend A med metallkran

Kromfärgad, med brytare och vertikalt rörlig kran och ger ett utmärkt värde för pengarna och med en monteringshöjd på 40 mm är den bäst lämpad för inbyggnad i handfat/diskho med glasplatta. Kranlängd 110 mm, kan svängas framåt, monteringshål 27 mm, gänglängd 29 mm, vikt ca 200 g

A3 9970381 575,00



● nu även i UniQuick

12 | Engreppsblandare Trend C

Köksblandare i hög kvalitet med tvärställd liggande hushållskeramikpatron med lång vinklad kran, kranlängd 245 mm, monteringshål 33 mm, "LMC"-flexibla anslutningar 250 mm UniQuick med pipar, gänglängd 29 mm, vikt 205 g.

Utförande för LMC/TEC-fordon.

F5 9970084 695,00

I5 9923997 435,00



13 | Engreppsblandare Trend C AT

Badkarsblandare i hög kvalitet med tvärställd liggande hushållskeramikpatron för anslutning med 1/2" duschslang, monteringshål 33 mm, "LMC"-flexibla anslutningar 45°, 120 mm, UniQuick med pipar. Gänglängd 29 mm, vikt 250 g. Utförande för LMC/TEC-fordon.

F5 9970082 600,00



14 | Engreppsblandare Trend A AT

Med mikrobrytare, monteringshål 27 mm, högglossigt krom, duschanslutning R 1/2". gänglängd 30 mm.

Utförande för Bürstner.

Utförande för Hymer.

A3 9971829 435,00

Style



● vertikalt rörlig

17 | Designblandare Style

Kromfärgad, med tvärställd integrerad keramikpatron och vattentät brytare (IP 67), vertikalt vridbar kran, kranlängd 175 mm, monteringshöjd 40 mm, monteringshål 33 mm, vikt ca 195 g, med brytare. Gänglängd 29 mm.

Utförande för LMC/TEC.

F5 9970081 795,00



18 | Engreppsblandare Style 3005

Med böjd kran och mikrobrytare, flexibla anslutningar, kranlängd 165 mm, monteringshål 27 mm, kromfärgad, gänglängd 30 mm.

Utförande för Bürstner.

F59971828 410,00

19 | Engreppsblandare Style 3005

Som artikel 9971828, men med svart blandarkropp och strålsamlare, gänglängd 30 mm.

Utförande för Dethleffs.

F59970318 410,00

Pelikan



● utdragbar och justerbar dusch

20 | Engreppsblandare Pelikan

Och handdusch Julia med 1,5 m metallslang, hushållskeramikpatron med vattentät brytare IP 67, kranlängd 205 mm, monteringshål 36 mm, med kabelsko, flexibla anslutningar, högglossigt krom, 5 bar, gänglängd 30 mm.

Utförande för Hymer.

F5 9970313 1 325,00



21 | Engreppsblandare Pelikan

Med rörlig kran i 360°, med vattentät brytare och keramikpatron som vid behov kan bytas utan att behöva demontera blandaren. Kranlängd 155 mm, monteringshål 33 mm., max. tryck 5 bar, kopplingseffekt 4 A, kabellängd 600 mm, kromfärgad, gänglängd 30 mm, vikt ca. 315 g.

krom A5 9971840 980,00

Mix

1 | Mono-Mix Style 2002 och 2005

Finjusterbar vattenmängd, varmvattenbe-ständig till 3 bar. Kranen kan vridas i sidled och höjled, kranlängd 125 mm. För vågrät, lodrät eller tvärställd montering, gänglängd 24 mm, monteringshål 17 mm, vikt 72 g.

Mono-Mix Style 2002

krom/svart	A3 9970450	600,00
vit	A3 9970870	580,00

Mono-Mix Style 2005

krom/svart	A3 9970910	755,00
vit	A3 9970950	685,00



2 | Multi-Mix Duett

Med vridbar och rörlig dusch. Kranen kan ställas om mellan stråle och strilande stråle. Spakens maximala vridning är endast 90°. Med mikrobrytare, monteringshöjd 38 mm, kranlängd 195 mm, monteringshål 27 mm, gänglängd 28 mm.

krom/svart	A3 9970610	715,00
vit	A3 9970890	695,00



3 | Mono-Mix UT

Blandare för placering under bänkskivan med enhandsgrepp. Genom vridning startas pumpen. Kopplingseffekt 3 A, tryck 2-3 bar, kabellängd 25 cm. Med ½-tums duschanslutning för duschsats, monteringshål 20 mm, gänglängd 23 mm.

krom	B3 9971810	635,00
vit	B3 9970420	635,00

Style

4 | Vattenkran Style 2002 och Style 2005

Med vridbar och rörlig kran. Kranen är justerbar, mycket användarvänlig. Spakens maximala vridning är endast 90°. Monteringshöjden är 38 mm. Kranlängd 135 mm. Style 2005 med krökt kran. inkl. mikrobrytare, monteringshål 20 mm, gänglängd 25 mm.

Style 2002

krom/svart	A3 9970260	350,00
vit	A3 9970860	340,00

Style 2005

krom/svart	A3 9970790	360,00
vit	A3 9970800	350,00



BÄSTSÄLJARE



5 | Engreppsblandare de Luxe

Med keramiska tätnings- och regleringsskivor. Monteringshöjden är endast 40 mm. Vridbar och rörlig kran. Genom att ta bort kranröret kan en dusch med ½" gänganslutning skruvas på. Passar till nästan alla handfat/diskhoar med lock som finns i handeln. Mikrobrytare. Kranlängd 155 mm, monteringshål 27 mm, gänglängd 30 mm,

krom/svart	A3 9971070	655,00
vit	A3 9970840	635,00



6 | Engreppsblandare UT

Med ½" anslutning under bänken för en duschslang. Uppbyggd som en hushållsblandare. Den beprövade keramikpatronen - gjuten i mässing - garanterar hållbar kvalitet. Tack vare sin finjustering av temperatur och genomflödande vattenmängd är den ytterst sparsam för vattenförbrukningen! Monteringshål 54 mm, tömningsvisning. Med mikrobrytare, gänglängd 24 mm.

krom	A5 9970771	925,00
------	------------	--------



7 | Vattenkran Mono

Med keramiska tätnings- och regleringsskivor, med plasthölje i hög kvalitet i modern design. Monteringshöjden är endast 40 mm. Vridbar och rörlig kran. Passar till nästan alla handfat/diskhoar med lock som finns i handeln. Mikrobrytare, kranlängd 155 mm, monteringshål 20 mm, gänglängd 28 mm.

krom	A3 9970660	440,00
vit	A3 9970820	360,00

Twist



8 | Engreppsblandare Twist

Med keramikpatron i hög kvalitet. Monteringshöjden är endast 40 mm. Genom att ta bort kranröret kan en dusch med ½" gänganslutning skruvas på. Plasthölje i hög kvalitet i sofistikerad design. Med mikrobrytare, kranlängd 185 mm, monteringshål 39 mm, gänglängd 26 mm.

krom	A5 9970120	930,00
------	------------	--------



9 | Blandare Twist UT

Montera en konventionell hushållsarmatur med en monteringshöjd på endast 40 mm! Tack vare sin finjustering av temperaturen och vattenflödet är den ytterst sparsam för vattenförbrukningen! Keramikpatronen och den vattentöta mikrobrytaren kan bytas ut uppifrån, utan att man behöver demontera blandaren. Med 3/8" anslutning under bänken för en duschslang. Monteringshål 39 mm, tömningsvisning, gänglängd 24 mm.

krom	A5 9970773	830,00
------	------------	--------



10 | Engreppsblandare Twist AT

Med keramikpatron som möjliggör finjustering av temperatur och vattenflödesmängd. Lätt att rengöra tack vare den galvaniserade förkromningen, monteringshöjd på endast 40 mm, för montering på en bänkskiva eller även på väggen. Monteringshål 39 mm, gänglängd 26 mm. Med ½" duschanslutning. Särskilt för Bürstner-fordon.

krom	A5 9971826	760,00
------	------------	--------

Våra hållbara plastarmaturer förenar attraktiv design och optimal funktionalitet. Till tillverkar ett omfattande sortiment av engreppsblandare, blandare, vattenkranar, underbordsarmaturer samt diverse anslutnings- och handtagsvarianter. Våra modeller är mångsidiga, extremt säkra och bekväma att använda och underhålla.

11 | Automatisk vattenkran London

Klassisk vattenkran för montering under locket på handfatet/diskhon. Med brytare. Kranlängd 170 mm. Gänglängd 25 mm.

vit	N1,5	Monteringshål 22 mm	9970880	180,00
krom/svart	N1,5	Monteringshål 22 mm	9970881	215,00
krom/vit	N1,5	Monteringshål 22 mm	9970882	215,00

London

12 | Automatisk blandare London

Klassisk engreppsblandare för montering under locket på handfatet/diskhon. Med brytare. Kranlängd 170 mm. Gänglängd 25 mm, monteringshål 27 mm.

vit	01,5	9970883	240,00
krom/svart	01,5	9970884	240,00
krom/vit	01,5	9970885	240,00
svart/ mattförnicklat	01,5	9960157	

13 | Automatisk vattenkran London AT

Duschanslutning 1/2", gänglängd 25 mm, monteringshål 22 mm.

vit	N1,5	9970886	170,00
krom/svart	N1,5	9970887	185,00
svart / mattförnicklat	N1,5	9960156	



14 | Automatisk vattenkran Novo Super

Finjusterbar vattenmängd, varmvattenbeständig till 3 bar. Pipen kan vridas i sidled och höjded, piputsprång 125 mm. För vågrät, lodrät eller tvärställd montering, gänglängd 24 mm, monteringshål 17 mm, vikt 72 g.

smoky cream	N1,5	9970480	170,00
svart/krom	N1,5	9931984	170,00
vit	N1,5	9970470	170,00
brun/beige	N1,5	9971820	170,00
ljusgrå/mörkgrå	N1,5	9970325	155,00

Novo Super



Florenz



15-19 | Engreppsblandare Florenz

Automatisk engreppsblandare monteringshöjd 40 mm. Nylonflexanslutning 8/10 mm, gänglängd 35 mm, monteringshål 33 mm. Med keramikpatron och vattentät brytare.

15 | Automatisk engreppsblandare Florenz

Kranlängd 150 mm. Vikt 250 g.

krom	M3	9970690	535,00
------	----	---------	--------

15 | Dethleffs engreppsblandare Florenz

Särskilt framtagen för användning i handfat/diskhoar med fällbart lock. Svängbar 90°. Kranlängd 160 mm, tryckvattenbeständig upp till 3 bar. Vikt 360 g. **Särskilt för Dethleffs-fordon.**

krom	M3	9970527	560,00
------	----	---------	--------

16 | Engreppsblandare Florenz AT

Som engreppsblandare Florenz, utan kran, men med 1/2"-duschanslutning.

krom	M3	9982923	475,00
------	----	---------	--------

17 | Engreppsblandare Florenz Compact

Nylonflexslang Ø 10 mm, kranlängd 170 mm

krom	M3	9970038	525,00
------	----	---------	--------

8 | Engreppsblandare Florenz Sienna

med kran Sienna, handtag Sienna. Kranlängd 170 mm. Vikt 235 g

krom	M3	9970331	525,00
------	----	---------	--------

19 | Engreppsblandare Florenz

med kran 170 mm, handtag finger, Vikt 250 g

krom	M3	9970329	535,00
------	----	---------	--------



20 | Engreppsblandare Arona

Blandaren är vattentrycksbeständig till 1,5 bar.

Mikrobrytaren (tillval) (max. 3 A), gör att den kan användas i husbil och husvagn.

Gänglängd 35 mm, monteringshål 27 mm, pipens längd 160 mm.

vit/krom	01,5	9923355	bild saknas	305,00
krom	01,5	9923353		390,00

De olika anslutningsvarianterna



M Q = monteringsätt

M3 = siffran efter monteringsättet visar vilket ingångstryck blandaren kan användas med

M



nylonflexslang
8/10 mm

N



vinkelpip 45°
10/12 mm

O



vinkelpipar 45°
10/12 mm

P



nylonflexslang 8/10 mm
nylonflexslang 3/8"

Q

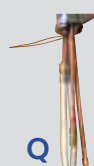

anslutningsstänger i
koppar 250/300 mm
slanganslutning 10 mm

Roma



1 |

utdragardusch



2 |



3 |



4 a |



4 b |

BÄSTSÄLJARE



5 |

5 | Engreppsblandare med utdragbar dusch

Automatisk engreppsblandare Roma med utdragbar dusch London. Utdragbar dusch, ca 30° rörlig. Kranlängd 235 mm. Gänglängd 30 mm, monteringshål 33 mm. Blandaren är vattentrycksbeständig till 3 bar.

Vikt 789 g.

Särskilt för Dethleffs-fordon.

Q3 9970524
845,00

1-4 | Engreppsblandare Roma

Med keramikpatron och vattentät brytare. Med nylonflexslang 8/10 mm, gänglängd 30 mm, monteringshål 33 mm.

1 | Automatisk engreppsblandare Roma

Duschanslutning 1/2". Vikt 300 g

vit M3 9970537 490,00

krom M3 9970538 545,00

2 | Automatisk engreppsblandare Roma

utdragbar dusch, kranlängd 215 mm.

vit Q3 9970533 745,00

krom Q3 9970534 845,00

3 | Engreppsblandare Roma

Kranlängd 170 mm. Vikt 364 g.

krom M3 9970306 525,00

4 | Automatisk engreppsblandare Roma

a) Kran 170 mm

M3 9970535 580,00

b) Kran 240 mm M3 9970536 580,00

Capri



6 |



7 |

6 | Engreppsblandare Capri med mikrobrytare

Optiskt snygg och högklassig plastblandare. Kranen är svängbar om 120°. Med keramikpatron och lösskrubbart utkast för rengöring och avkalkning. Monteringshöjd 16 cm, max. tryck 3 bar, kranlängd 170 mm. Kromfärgad. Gänglängd 40 mm, monteringshål 33 mm.

krom M3 9981479 59,95

7 | Automatisk engreppsblandare Capri kompakt

Lillebrorn till succémodellen Capri. Med brytare, krom. Kranlängd 170 mm. Monteringshål 33 mm.

krom M3 9982919 47,95

Stilo



8 |



9 |

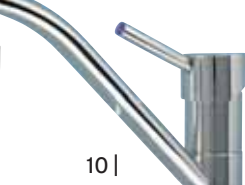

10 |



11 |

8-10 | Engreppsblandare Stilo i mässing

Tätning med keramiska skivor, till 10 bar. 360° rörlig kran. Metallflexslang 250 mm med 10 mm pipar, för 32 mm monteringshål. Inklusive sats för montering.

8 | Kran 140 mm M3 9980597 635,00

9 | Kran 170 mm M3 9980601 665,00

10 | Kran 210 mm M3 9980607 665,00

11 | Engreppsblandare Stilo i mässing - duschanslutning 1/2"

Utan kran. Anslutning för duschslang, inte rörlig. Vikt 595 g,

mässing M3 9980598 590,00



12 | Engreppsblandare Modena

Modern plastblandare med rörlig pip och keramikpatron i hög kvalitet. Strålsamlaren kan tas bort för rengöring med den medföljande nyckeln. Tryckbeständig till 3 bar. Gänglängd 40 mm, monteringshål 33 mm, pipens längd 160 mm, vikt 350 g.

chrom M3 9931985 685,00



13 | Engreppsblandare Lucca

Avskrubbar vatten anslutning för avkalkning och rengöring. Blandaren är vattentrycksbeständig till 3 bar. Gänglängd 40 mm, monteringshål 33 mm, kranlängd 164 mm.

M3 9923356 790,00

Dränkpumpar



BLANDARE |
DRÄNKPUMPAR



● Särskilt för Dethleffs-fordon.

● Särskilt för Dethleffs-fordon.

	modell	Volt DC	Strömstyrka	l/min	Transporthöjd	Tryck	Watt	Mått (Ø x höjd)	Utrustning	art.nr	pris
14	Elegant	12	max. 2,2 A	10	max. 5,50 m	0,55 bar	15-24	38 x 104 mm	kabellängd 1 m, torrkorningssäker upp till 30 min	9972022	150,00
15	VIP	12	max. 1,8 A	16	max. 6,50 m	0,65 bar	10-20	48 x 123 mm	kabellängd 1 m, torrkorningssäker upp till 30 min	9972040	200,00
16	Ocean	12	max. 5,0 A	21	max. 15,00 m	1,50 bar	45-60	48 x 133 mm	kabellängd 1 m, torrkorningssäker upp till 30 min	9970328	315,00
17	Elegant	24	max. 1,0 A	10	max. 5,00 m	0,50 bar	15-25	38 x 104 mm	kabellängd 1 m, torrkorningssäker upp till 30 min	9970327	150,00
18	Lux-Plus	12	max. 4,0 A	19	max. 8,50 m	0,85 bar	30-47	65 x 125 mm	kabellängd 1 m, torrkorningssäker upp till 30 min	9972020	200,00
19	VIP-Plus	12	max. 3,8 A	20	max. 11,00 m	1,10 bar	35-45	48 x 123 mm	kabellängd 1 m, torrkorningssäker upp till 30 min	9972042	215,00
20	VIP-Plus	24	max. 1,7 A	18	max. 10,00 m	1,0 bar	25-45	48 x 123 mm	Kabellängd 1 m, med avluftningsbussningar	9923357	295,00
21	VIP-Plus	24	max. 1,7 A	16	max. 10,00 m	1,0 bar	25-45	48 x 123 mm	Kabellängd 1 m, med avluftande backventil och filter	9923358	305,00
22	Lux	12	max. 2,0 A	15	max. 6,50 m	0,65 bar	20-35	65 x 125 mm	dessutom sil och automatisk avluftning	9970525	215,00
23	VIP Inline	12	max. 1,8 A	16	max. 6,50 m	0,65 bar	10-20	48 x 142 mm	kabellängd 1 m, torrkorningssäker upp till 30 min	9972050	245,00
24	Lux-Plus	12	max. 4,0 A	19	max. 8,50 m	0,85 bar	30-47	65 x 125 mm	dessutom sil och automatisk avluftning, 1 m kabellängd	9970526	235,00
25	BI-Comet	12	max. 4,0 A	5	max. 14,00 m	1,40 bar	50	180 x 155 x 85 mm (L x B x H)	Kabellängd 10 cm, maximal sughöjd 1,5 m	9972120	945,00

Nr. 14-25 kan anslutas till en slang med inre diameter på 10 mm.

Tillbehör

! VÅRT TIPS

26 | Torrkorningsskydd
Skyddar pumpar från torrkorning och förebygger på så sätt skador. Mått 6,3 x 3,0 x 11,3 cm (B x H x T)
9950754 475,00

27 | Membranbrytare
Tryckstyrd brytare till tryckvattensystem. Bryttryck 1,4 bar. Passar till BI-Comet.
9972125 150,00

28 | Backventil
Anslutning för 10/16 mm slang, kan fästas på baksidan av Comet-pumpar, självavluftande.
9947410 75,00

29 | Tryckutjämningsbehållare
För inbyggnad mellan pump och värmeelement eller blandare. Rekommenderas vid vattentrycksanläggningar. Max. Tryck 3 bar vid 22° C. Anslutning för slang inuti Ø 10 mm, höjd 280 mm, Ø 82 mm.
9947540 210,00

30 | Fotbrytare
Tillverkad av kupad, oförstörbar plast. 6 x 2 cm (Ø x H). Maximal brytbar strömstyrka 6 A vid 12 V och 3 A vid 24 V.
9947530 60,00

31 | Fotbrytare
Maximal brytbar strömstyrka: 6 A vid 12 V och 3 A vid 24 V.
9972700 65,00

32 | Blockbatteri
4R25 zink-kol, 6 V
9930584 75,00

33 | Batterifack med 1 m lång kabel.
9977730 60,00



REICH



31+32 |

● Särskilt för Hymer-fordon.

33-37 |

● Särskilt för Hymer, LMC/TEC-fordon.

39 |

● Särskilt för Bürstner-fordon

modell	Strömstyrka	l/min	Transport-höjd	Tryck	Watt	Mått (Ø x höjd)	Utrustning	art.nr	pris
1 Dränkpump	0,8 - 1,5 A	10	5 m	0,5 bar	10-18	43 x 108 mm	-	9971812	220,00
2 Dränkpump	1,8 - 2,0 A	12	5 m	0,5 bar	10-18	45 x 112 mm	automatisk avluftning	9971813	275,00
3 Högpresterande dränkpump	2,5 - 3,0 A	18	9 m	0,9 bar	30-40	45 x 112 mm	automatisk avluftning	9971815	475,00
4 Högpresterande dränkpump	3,0 - 3,8 A	19	11 m	1,1 bar	35-45	45 x 112 mm	automatisk avluftning	9971817	445,00
5 Högpresterande tandempump	4,6 A två motorer	19	14 m	1,4 bar	55	80 x 143 mm	automatiskt avluftning med backventil	9971837	640,00
6 Tryckstegringspump	2,5 - 3,0 A	18	8 m	0,8 bar	30-40	45 x 112 mm	inte självsugande	9971838	465,00
7 Dränkpump	0,8 - 1,7 A	15	5 m	0,5 bar	10-20	48 x 112 mm	-	9972510	340,00
8 Dränkpump Europower	3,0 - 3,8 A	15	10 m	1,0 bar	35-45	45 x 175 mm	backventil	9971816	490,00
9 Dränkpump Power Jet	5,8 A	22	18 m	1,8 bar	70	54 x 121 mm	automatisk avluftning, sil	9970037	515,00
10 Dränkpump Power Jet plus	6,3 A	25	21 m	2,1 bar	75	54 x 121 mm	automatisk avluftning, sil	9973012	595,00
11 Högpresterande tandempump	4,6 A två motorer	19	14 m	1,4 bar	55	80 x 190 mm	automatisk avluftning, backventil, sil	9972199	640,00
12 Högpresterande tandempump	4,6 A två motorer	19	14 m	1,4 bar	55	80 x 190 mm	automatisk avluftning	9972208	675,00
13 Högpresterande tandempump	4,6 A två motorer	19	14 m	1,4 bar	55	80 x 190 mm	automatisk avluftning, integrerad backventil	9971818	685,00
14 Dränkpump	3,0 - 3,8 A	19	11 m	1,1 bar	35-45	45 x 146 mm	automatisk avluftning, sil, backventil	9971821	425,00
15 Dränkpump	2,5 - 3,0 A	18	9 m	0,9 bar	30-40	45 x 146 mm	med sil	9972200	395,00
16 Högpresterande dränkpump	3,0 - 3,8 A	19	11 m	1,1 bar	35-45	45 x 112 mm	med sil	9971822	430,00
17 Dränkpump Easy	0,8 - 1,5 A	14	5 m	0,5 bar	10-18	43 x 108 mm	-	9971823	195,00
18 Dränkpump	2,5 - 3,0 A	18	9 m	0,9 bar	30-40	45 x 112 mm	automatisk avluftning	9970308	410,00
19 Dränkpump Europower	3,0 - 3,8 A	15	10 m	1,0 bar	35-45	45 x 175 mm	automatisk avluftning, integrerad backventil	9971825	455,00



10 | **Sil med finmaskigt filter**

Skyddar pumpen från föroreningar och förlänger på så sätt livslängden.

9972540

50,00

● **Alla pumpar med Longlife-tätning/automatisk avluftning garanterar omedelbar vattenförsörjning.**

Tryckpumpar

21 - 26 | ● dricksvattengodkänt

NY

21 + 22 |



21 - 23 | Tryckpumpar Classic

För automatisk och pålitlig dricksvattenförsörjning i husbilar. Vår unika membran-teknologi garanterar att doseringen blir exakt och välkontrollerad. Varje pumphuvud har en backventil dimensionerad för mer än 13 bar och tryckvaktsreglering. Den gör att vattnet flyter direkt när man öppnar kranen. Alla membranpumpar från LILIE är självsugande i torrt tillstånd och de går att köra torra. 2 års garanti.

21 | 12 V, pumpkapacitet 7,0 l/min, inställbar mellan 1,1–2,1 bar, 4,5 A, 3 tappställen, max. sughöjd 2,5 m, aktiveringstryck 1,0 bar.
Mått 21 x 12,9 x 11,4 cm, vikt 1,8 kg

9956590 1 065,00

22 | 12 V, pumpkapacitet 10,6 l/min, inställbar mellan 1,75–3,2 bar, 4 A, 4 tappställen, max. sughöjd 3,1 m, aktiveringstryck 1,8 bar.
Mått 21 x 12,9 x 11,4 cm, vikt 1,8 kg

9956591 1 410,00

23 | 12 V, pumpkapacitet 10,0 l/min, inställbar mellan 1,75–3,2 bar, 5,9 A, 5 tappställen, max. sughöjd 3,1 m, aktiveringstryck 2,3 bar.
Mått 21 x 12,9 x 11,4 cm, vikt 1,8 kg

9956592 1 905,00

NY

23 |



NY

24 - 26 |



24 - 26 | Tryckpumpar Soft

Vår SOFTSERIE® är ännu en vidareutveckling av vår väletablerade och beprövade CLASSICSERIE™. Tack vare ett unikt och flödesoptimerat 4-kammar-membran och en nyutvecklad motor med lugn gång och vår mjuka mekaniska bypass-reglering som hjärtat i systemet kan vi garantera ett enastående mjukt och tyst vattenflöde.

Varje pumphuvud har en backventil dimensionerad för mer än 13 bar. Pumpen går helt tyst utan att skorra både när den startar och när vattenkranen stängs. 2 års garanti.

24 | 12 V, pumpkapacitet 11,7 l/min, inställbar mellan 1,1–2,1 bar, 4,2 A, 3 tappställen, max. sughöjd 2,5 m, aktiveringstryck 1,0 bar.
Mått 20,5 x 12,5 x 11 cm, vikt 2 kg

9956593 1 195,00

25 | 12 V, pumpkapacitet 11,7 l/min, inställbar mellan 1,75–3,2 bar, 5,5 A, 4 tappställen, max. sughöjd 3,1 m, aktiveringstryck 2,3 bar.
Mått 20,5 x 12,5 x 11 cm, vikt 2 kg

9956594 1 545,00

26 | 12 V, pumpkapacitet 11,7 l/min, inställbar mellan 1,75–3,2 bar, 5,0 A, 4 tappställen, max. sughöjd 3,1 m, aktiveringstryck 1,75 bar.
Mått 20,5 x 12,5 x 11 cm, vikt 2 kg

9956595 1 475,00

27 |



27 | Sensormembranpump Smart Serie

Sensorpump med 5-kammars membran med hög effekt och variabel utmatning. Sensor-pumpen ger mellan 0–14 l/min vid behov vid ett variabelt stänkfritt tryck på 0–4,5 bar. Den integrerade elektriska trycksensorn ersätter tryckbrytaren och de därmed associerade cykliska omkopplings- och temperaturfluktuationerna. Membranet är tillverkat i ett stycke och har en mycket hög tryckbeständighet med integrerad backventil. Sensor-tryckmembran-pumpen gör det möjligt att ha en lika komfortabel försörjning av färskvatten på resan som hemma. 12 V, utmatning 14 l/min, självsugande till 3,3 m höjd, inkl. Quick-Connect-Fittings med försegling och två 12 mm pipor (rak och vinkel). Mått 23 x 12,3 x 14,5 cm, vikt 2,8 kg.

9912797 3 255,00

Tillbehör



28 | Tryckutjämnings tank

Ger ett komfortabelt vattenflöde. En luftblåsa med konstant tryck stängs in av ett flexibelt membran. Trycket i luftblåsan är förinställt på 1,4 bar, men kan ändras med en cykelpump. Fungerar optimalt när detta värde ligger nära det tryck där pumpen kopplas på igen.

- Går jämnt och tyst, utan att "spotta" och pulsera
- Förlänger tryckvattenmembranpumpens livslängd
- Kortare på- och avslagningstider

- Kan monteras i vilken position som helst
- Kompakt konstruktion
- Dämpad lagring på gummifötter
- Behöver ingen strömförsörjning
- Skonar batteriet
- Låg vikt
- Testad i enlighet med KTW/W270, och är därmed lämpad för dricksvattenförsörjning

9932067 560,00

Tillbehör tryckpumpar

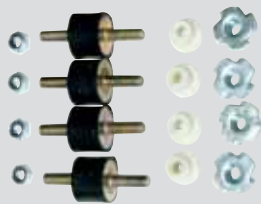

1 | Monteringsatts tysta sulor

Reducerar ljudöverföring. 4-pack med monteringsanvisning. För alla Lilie by Shurflo-pumpar.

9976989 160,00



2 | Ljuddämpare

Kontrollerar vattentryckspumpen så intelligent att man knappt hör den. Max. kontinuerlig ström 8 A, toppström max. 3 sek. 18 A, vilostrom mindre än 1 mA. Justerbart tryck 1,2-2,5 bar. Max. matarspänning 16 V. Max. vattentemperatur 40° C. Storlek utan bussningar, ca. 71 x 45 x 40 mm.

9976988 1 680,00



3 | Quick-adapter

Quick-adapter 1/2" yttergängad för inkoppling i alla pumpar i Lilie Smart-serien

rak	9960077	54,00
vinklad	9960078	54,00



4 | Stort smutsfilter

För inbyggnad i insugningsledningen mellan vattentank och pump. En finmaskig rostfri metallsil stoppar partiklar. Passande pipor för slanganslutning 12 eller 19 mm (måste beställas separat). Tekniska uppgifter: metallsil Ø 77 mm, masktäthet 0,3 mm, nylonhylsa, max. 1,7 bar, 1/2" I-G-NPT, B 125 x H 130 x D 100 mm, vikt 170 g. Temperaturintervall +5° till +60° C.

9971782 280,00



5 | Passande pipor

för smutsfilter art. 4 med 1/2" NPT-inre gänga.

12 mm 9971783 49,00

19 mm 9971784 66,00



6 | Skruvfilter

för Lilie pumpar

9977000 52,00



7 | Radfilter

för Lilie pumpar

9976990 165,00

1 - 11 | dricksvattengodkänt



8+9 | Vinklad och rak pip för påskrivning

PP, förstärkt, vridbar mutter, anslutningar 1/2" x nippel, 12 mm

8 | Vinklad pip 9992582 30,00

9 | Rak pip 9992583 30,00



10 | Filter för Smart-serien med Quick-adapter

För inkoppling på insugningssidan. Det genomskinliga locket gör det enkelt att se när rengöring behövs. Enkelt rengöring tack vare bajonettlås.

9920443 160,00



11 | Tryckreducerare i mässing

Utmatningstrycket kan ställas in steglös från 1 till 4 bar via en mässingsskruv under locket. Tryckbeständig till 15 bar, skyddar alla känsliga apparater. Dricksvattengodkänd i enlighet med DIN 50930-3.

1/2" 1-4 bar. 9977765 230,00



12 | Vattentryckspump Triplex

Mycket tystgående pump för samtidig vattenförsörjning till 2-3 tappställen. Den intelligenta ventilstyrningen ger en drift fri från tryckförändringar och ersätter tryckutjämningsstanken. Fördelar: jämnt vattenflöde genom den integrerade pulsabsorberaren, slanganslutningar med verktygsfria clip-förslutningar, ljud- och vibrationshämmande monteringsfötter, pumpen är torrsugande och säker vid torkkörning. 12 V, 5 A, 8 l/min, avstängningstryck 1,4 bar, slanganslutning 12 mm, vikt 1,6 kg, mått 10,8 x 10,9 x 23 cm (B x H x D).

Triplex 8 l 9970005 1 190,00

Triplex 11 l

som version 8 l, men med utmatning 11 l/min och avstängningstryck 3,0 bar.

9970006 1 645,00



13 | Vattentryckspump med Bypass-ventilsystem Serie 4406 Quad II - Modell R4406-143

12 V, 3,9 A, 12, 1 l/min

Automatisk pump med integrerad tryckbrytare, ingen tryckutjämningsbehållare krävs tack vare det integrerade Bypass-ventilsystemet, lugnt vattenflöde från 3,8 till 12,1 l/min, 4-kammars membran-system för upp till fem tappställen, torrgångssäker utan skador på pumpen, enkel installation, inklusive anslutningar 2 x 1/2"-gänga, 2 x 1/2"-slang, 12 V/3,9 A, 12, 1 l/min, påsättningsstryck 1,5 bar, avstängningstryck 2,4 bar, mått 16 x 9,5 x 20,8 cm (B x H x D), vikt 1,8 kg

9970000 1 925,00

Pumpar

DINA FÖRDELAR

- hög utmatning
- jämnt vattenflöde
- låg ljud- och vibrationsnivå



14 | Vattenpump Aqua 8-12 V

Suger automatiskt vatten upp till en höjd på 3 m. Med Silent Kit för vibrationsdämpning. Integrerat filter i rostfritt stål skyddar pumpen mot föroreningar och garanterar en lång livslängd. Automatisk tryckbrytare slår automatiskt på och av. Inga kalkavlagrings- eller oxideringsproblem, kan torrköras utan problem. Pumpen fungerar i varje position. Vinklade och raka skruvfästen för standardgångar \varnothing 13 mm.

Utmatning 7 l/min, 12 V, 1,4 A
1,5 bar **9971720 1 375,00**

Utmatning 10 l/min, 12 V, 3,4 A
1,5 bar **9971724 1 375,00**



15 | Akkumulatortank A20

Det idealiska komplementet för Aqua 8 och alla tryckbrytarpumpar på marknaden. Den nya trycktanken A20 eliminerar oregelbundet vattenflöde och förhindrar att pumpen slås på och av i onödan. Den minskar vattenförbrukningen och förlänger livslängden både på pumpen och varmvattenberedaren. Det inre membranet tar upp vattenstötar och ger ett kontinuerligt vattenflöde. Det förinställda trycket på 0,9 bar (13 psi) kan justeras med en vanlig kompressor till alla tryckbrytarpumpar som finns i handeln.

Mått 15,4 x 10 x 23,5 cm (B x H x D)
9971030 375,00



Kapacitet 10 l



Kapacitet 13 l

- serietillverkade filter av rostfritt stål

16 | Pump Aqua F

Självsugande membranpump med 4 kammarer för dricksvatten: utvecklad för ett konstant flöde och hög flödes hastighet. Utrustad med ett innovativt inre membran i ett enda stycke vilket minskar risken för läckage. Vibrationsdämpande upphängning och externa filter för enkelt underhåll, samt en fabriksinställd tryckströmbrytare i mässing. Effektstark motor med överhettningsskydd, hög verkningsgrad och låg strömförbrukning.

Kapacitet 10 l, Utmatning 10 l/min., 12 V, 2,5 A
9920286 1 195,00

Kapacitet 13 l, Utmatning 10 l/min., 12 V, 2,5 A
9920285 1 475,00

Rulltankar



- Kan stivas undan i de flesta fordonen.



17 | Rulltank 23 F färskvattentank

Förslutning för dränkpump ingår i leveransen.

Mått 50/100 x 25 x 33 cm (B x H x D), vikt 2,4 kg,
9972470 545,00



18 | Rulltank 23 W avloppstank

Mått 50/100 x 25 x 33 cm (B x H x D), vikt 2,4 kg
9972890 560,00



19 | Rulltank 40 F färskvattentank

Färskvattentank 40 l med ett inbyggt, bekvämt handtag och två massiva hjul som gör den lätt att transportera även på ojämna mark.

Mått 81 x 20 x 41 cm (B x H x D), vikt 3,8 kg
9971680 1 005,00



20 | Rulltank 40 W avloppstank

Grå avloppstank, integrerad nivåvisare och luftlös. Avloppsanslutning 45° ingår i leveransen, men flexibel slang köpes separat. Mått 81 x 20 x 41 cm (B x H x D), vikt 3,9 kg

40 l **9971670 1 200,00**

Behållare

1|



5 l

10 l

15 l

20 l

35 l

1 | Combi-behållare

För dricksvatten och flytande livsmedel, med kran (förutom 5 l) och flexibel kran (förutom 35 l). Robust och okänslig för slag och stötar. Locket är festsatt i behållaren. Kranen förvaras inuti behållaren. Hög stabilitet tack vare stabil bottenyta.

utförande	Mått (B x D)	Höjd	art.nr	pris
5 l	33 x 15 cm	25,1 cm	9977888	155,00
10 l	34,8 x 17,4 cm	31,9 cm	9977883	190,00
15 l	35,2 x 17,5 cm	41,8 cm	9977884	215,00
20 l	41,6 x 20,3 cm	40,8 cm	9977885	250,00
35 l	41,5 x 24,8 cm	53,7 cm	9977882	365,00

2|



3|



5|



6|

2 | Bredhalsad multi-behållare DIN 96/DIN 51

Idealisk behållare för skåpbil eller vid litet extra utrymme i fordon. Den stabila bottenytan gör att denna behållare fungerar som vattenreserv i förvaringsfack eller som tappbehållare.

Inklusive lock och tappkran.
Polyetylen.

15 liter, mått 25 x 39 x 25 cm (B x H x D).

9980602 395,00

3 | Bredhalsad MULTI-behållare DIN 96/DIN 51

likadan som nr. 2, men: 20 liter, mått 32 x 39 x 25 cm (B x H x D).

9980608 400,00



4|

4 | Påfyllningskanna

För påfyllning av färskvattentanken. Med två förslutningar och två handtag. Med avluftningskanal. Påfyllningsmängd 10 l, mått 35 x 19 x 53 cm (B x H x D).

9917029 295,00

5|

5 | Avloppsvattenbehållare

19 l, med DIN 96-förslutning på sidan och nyckel och DIN 61-förslutning ovanpå. Mått 47,5 x 17 x 28 cm (B x H x D).

9972900 280,00

6 | Universal avloppsvattenbehållare

19 l, som artikel 9972900, men med ytterligare avloppsvattenförslutning och 100 cm flexibel avloppsvattenslang/anslutningsbussning för avloppsvattensystem innerdiameter 28 mm. Mått 47,5 x 17 x 28 cm (B x H x D).

9972901 540,00

7|



7 | Flexibel pip med adapter 3/4" inre gänga

¾" adapter med flexibel tömningskran, Ø 27 mm som skruvas fast på påfyllningskannans pip. Denna adapter gör det möjligt att vinkla påfyllningskannan via påfyllningsbussningarna åt alla möjliga håll för att få ut vattnet ordentligt och in i tanken.

9920284 99,00

Vattentaxi för bekväm transport

8 + 9 | **675⁰⁰**



8+9 | Vattentaxi idealisk för camping och fritid

Rymmer 25 l.

Lämplig som avloppsvattenbehållare

- vattentaxin kan läggas under vilken husvagn eller husbil som helst för att ta emot avloppsvattnet. Bekvämt tömning på närmaste avfallhanteringsstation.

Lämpad som färskvattenbehållare

- kan transporteras i vilket bagageutrymme som helst
- Utdragbart transporthandtag (kan förlängas upp till 810 mm)
- Lätt att lyfta med det fällbara manöverhandtaget
- lätt att fylla på genom påfyllningsmunstycket ¾" med yttergänga
- lätt att tömma genom den stora öppningen DIN 96
- lätt att använda med dränkbar pump

19 | Grå, mått 56 x 31 x 33,5 cm (B x H x D)

9977515 675,00

Lämplig som färskvattenbehållare

20 | Grön, mått 56 x 31 x 33,5 cm (B x H x D)

9977514 685,00

10|



10 | Avloppsvatten-taxi

Rulltank 25 l, med utdragbart bygelhandtag. DIN 96-förslutning och påfyllningsbussningar ¾" utvändigt gänga och ¾" -förslutning. Ytterligare DIN 96-avloppsvattenförslutning med 100 cm flexibel avloppsvattenslang/anslutningsbussning. För avloppsvattensystem med innerdiameter på 28 mm. Mått med inskjuten bygel.

mått 56 x 31 x 33,5 cm (B x H x D).

9977516 840,00



Behållare
ingår inte i
leveransen.

11 | Färskvatten tankvisning

Driftspänning 12 V DC
(9-16 V) strömuttagning
av 0 mA/på 35 mA/12 V
inbyggnadsmått/inbyggnads-
djup
62 x 29 mm/14 mm
9917033 1 030,00

12 | Doppvärmare 12 V

Med 12 V-kontakt, 130 W, värmee-
lement ca. 11 cm långt, Ø 4 cm.
9943742 415,00

**13 | Värmestav för varm-
vatten Camping Star Mag-
num 2000**

Lägg helt enkelt staven i behål-
laren och koppla in kontakten.
Värmer vattnet till 37° C. Hölje av
rostfritt stål.
230 V/75 W **9977620 1 340,00**
230 V/250 W **9977621 1 735,00**
230 V/150 W **9977629 1 625,00**
12 V/75 W, utan 12 V-kontakt
9977628 1 380,00



Behållare
ingår inte i
leveransen.

Påfyllningsrör och kranar

14+15 | Avloppsvattenförslutning

Med skruvring, 100 cm avloppsvattenslang med anslutningsbussning för
avloppsvattensystem, innerdiameter 28 mm. Kan enkelt kortas av själv.

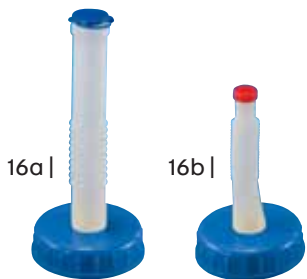

DIN 96
14 | DIN 96 **9972905 175,00** 15 | DIN 61 **9972906 170,00**

**16 | DIN 96-förslutning med
pip**

Pipen kan vridas från båda sidor i
förslutningen.

a | med pip 200 mm, Ø 34 mm
9971555 130,00

b | med pip 145 mm, Ø 22 mm
9971556 110,00

18 | Kran 3/4" gänga med
avluftning och monteringsmut-
ter. Kran Ø 20 mm.
9943570 130,00



19 | Kran 3/4" gänga utan
avluftning, med monterings-
mutter.
Kran Ø 10 mm.
9943560 89,00



**21 | DIN 96-förslutning med
snabbförslutningskoppling**
för bredhalsade behållare eller
vattentaxi. Använd en snabb-
koppling med 1/2"-slang och fäst
på förslutningen.
9943702 155,00



22 | Avluftningskran
Lämplig för alla behållare. Kan
enkel monterats själv. Monte-
ringsspetsarna trycks in i behål-
larvöggen, spetsen fälls inåt och
kranen sitter fast.
9971770 89,00

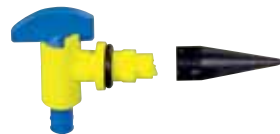

23 | DIN 96-förslutning
med tätning för alla bredhalsade
DIN 96-behållare
9977860 46,00



24 | 3/4"-förslutning, gul
med tätning för vattentaxi och
utrymmessparande behållare.
Passar till S. 536 Pos. 6, S. 537
Pos. 19+20
9911597 28,00



25 | DIN 96-förslutning med
kran och flexislang 30 cm
9971742 175,00



20 | DIN 51-förslutning
med kran och flexislang 30 cm
9971740 160,00

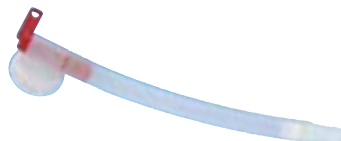

26 | Kontaktlock
för DIN 96-behållare
9943707 25,00
för 9977460/9977461
9990307 30,00



27 | DIN 96-förslutning med
tätning och kran
9972590 140,00



28 | Skruvring DIN 96
9971240 42,00



29 | Dammskydd DIN 96
9971280 24,00



**30 | Gängproppar för 3/4"
gänga** med tätning.
9972169 24,00

**17 | Färskruvning för
färskvattentank, kom-
plett**

med skruvring, avluftning och
pipar DIN 96.
9931498 130,00



31 | DIN 96-förslutning med
fästband
för alla bredhalsade DIN 96-
behållare. Skyddar förslutningen
mot förlust och fungerar samtidigt
som nyckel för propparna i
behållaren (9972171, 9972161,
9972601), när man drar bort
fästbandet.
9943703 61,00



Vattentankar

1-8 | **Färskvattentank** Vattentankar med en stor rengöringsöppning \varnothing 120 mm och påfyllningspipor \varnothing 40 mm. Material PE



1 | Färskvattentank

Ribbad översida för högre styvhet vid hängande montering, med tömningssump.

EV 0901 (V4-17)

Mått 60 x 20 x 40 cm (B x H x D)

9971190 1 080,00

EV 1602 (V7-17)

Mått 100 x 20 x 40 cm (B x H x D)

9971220 1 885,00



2 | Färskvattentank EV 1501 (V7-02)

med 2 påfyllningspipor, öppna vid behov.

Mått 80 x 26 x 40 cm (B x H x D)

75 l 9943830 1 505,00



3 | Färskvattentank EV 0905 (V4-05)

med inloppsbusningar. Busningarna är förslutna vid leverans och kan öppnas vid behov.

Mått 70 x 22 x 30 cm (B x H x D)

43 l 9971213 980,00



4 | Färskvattentank EV 2007

Sittbänktank. Med sina generösa mått passar tanken i de flesta sittbänkar. Utrustning: Två integrerade monteringspunkter, fördjupning för att kunna föra förbi varmvattenslangar.

Mått 56 x 34 x 59,5 cm (B x H x D)

100 l 9971410 1 655,00



5 | Färskvattentank EV 1111

Tank för permanent montering i sittbänk. 1 inloppsbusningar. Undersida med tömningsbusningar för genomföring i vagnsgolvet, förslutning med $\frac{1}{2}$ "-gångproppar på tankens insida. Montering med fyra integrerade slitsar.

Mått 53 x 26 x 48 cm (B x H x D)

50 l 9971216 1 575,00



6 | Färskvattentank EV 1004 (V4-01)

tanken är 2 påfyllningsbusningar, inkorporerade (utan utsprång). Busningarna är förslutna vid leverans och kan öppnas vid behov.

Mått 49 x 38 x 29 cm (B x H x D)

50 l 9971211 995,00



7 | Färskvattentank EV 1301 (V6-12)

I tanken är 2 påfyllningsbusningar, inkorporerade (utan utsprång). Busningarna är förslutna vid leverans och kan öppnas vid behov.

Mått 69 x 26 x 40 cm (B x H x D)

63 l 9971215 1 425,00



8 | Färskvattentank Campingbus

med två rengöringsöppningar och påfyllningspipor.

Mått 115 x 69,5 x 26 cm (B x H x D)

100 l 9960222 1 200,00



9 | Frostvarnare

825⁰⁰

9 | Frostvarnare 12 V

Mycket tillförlitligt frostskydd, elektrisk högteknologisk värmepatron, rostfri, ur rostfritt stål med mässingsmutter och tätning, torrkörnings- och överhettningssäker. Skyddar en vattenmängd på över 40 l från frysning vid en yttre temperatur på ner till -25°C . För installation i alla färskvatten- eller avloppsvattentankar. Om vattentemperaturen sjunker till ca 5°C , så värms vattnet tills det når en temperatur på 10°C . Uppvärmningsprocessen avslutas därefter.

Tekniska uppgifter: Total längd 200 mm, \varnothing 18 mm, gänglängd 16 mm, monteringshål \varnothing 26 mm, anslutning: 2 platta kontakter (med skydd mot felaktig polvändning, antingen + eller -), integrerad termostat, torrkörnings-/överhettningsskydd, effekt vid upphettning 30 W.

9971170 825,00

10 | Tankvärmare

från
1 095⁰⁰



10 | Tankuppvärmning Ultra Heat

Skyddar vattentankar från frysning vid yttre temperaturer på ner till -40°C . Regleras av en termostat: om yttre temperaturen sjunker under 7°C startar den självhåftande uppvärmningsfilmen.

Om yttre temperaturen stiger till 19°C stängs uppvärmningen automatiskt av.

Tankvärmare 12 V, 80 l, 2,8 A, 15 x 33 cm

9971510 1 095,00

Tankvärmare 12 V, 110 l, 4 A, 18,5 x 48 cm

9971511 1 200,00

Tankvärmare 12 V, 130 l, 4 A, 30,5 x 30,5 cm

9971512 1 500,00

Tankvärmare 12 V, 150 l, 6,6 A, 18,5 x 66 cm

9971513 1 360,00

NEU

im Sortiment

11 | Stadvattenreglerare Colorado

Vattenanslutning City, för att kunna ansluta direkt till det allmänna vattennätet utan att behöva ändra vattenförsörjningen som är installerad i fordonet. En backventil måste dock installeras däremellan, på pumpens utmatningssida. Utgångstrycket på 0,7 bar får inte överskridas. Inmatningstryck upp till 12 bar. Sluttryck 1,1 bar.

Mått 23 x 9,5 x 5,5 cm (B x H x D)
vit **9943710 915,00**
grå RAL 7000 **9943711 915,00**

12 | Försörjningslucka för varmvatten

med blandare, koppling för vattenskyddad kontakt och duschuppsättning. Låset (9991224) ingår inte i leveransen.

Mått 23 x 9,5 x 5,5 cm (B x H x D)
kritvitt **99727901 285,00**
RAL 7000 grå **9970942 1 285,00**

13 | Försörjningslucka Universal

med duschblandaren Charisma, brytare för drickbar pump och snabbkoppling. Gasuttag med snabbförlutningsventil. Låset (9991224) ingår inte i leveransen.

Mått 23 x 9,5 x 5,5 cm (B x H x D)
kritvitt **9972970 1 350,00**
RAL 7000 grå **9999165 1 350,00**



● 2+3inkl. duschblandare

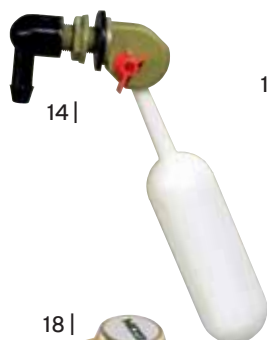

14 |



15 |



16 |



17 |



18 |



20 |



21 |



22 |

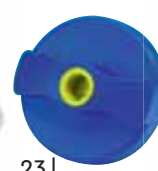

23 |

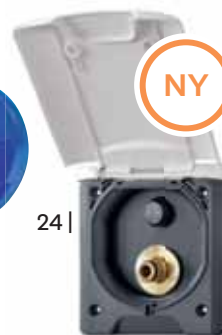

24 |

NY

→ Art. 20 och 23 levereras utan låscylinder, passande finns på sid. 245

14 | Vattenanslutning City

För att kunna ansluta direkt till det allmänna vattennätet (max. 6 bar), utan att husvagnens ledningar måste ändras. Flottörventilen justerar självständigt vattentillförseln och stänger också helt av den. Slangpip 90°, 3/8" utanför vid tanken.

9977760 460,00

15 | Vattenpåfyllningslucka

med integrerad trätt. För spiralslang. Låsbar!
Ø 30 mm **9971315 540,00**
Ø 40 mm **9971311 540,00**

16 | Servicelucka

med vinterisolering (utan dusch). Låsbar!
9971316 565,00

7 | Påfyllningsbussningar utifrån

för vattentankar. Locket är låsbart.

Mått 15,8 x 13,7 x 8 cm (B x H x D)
9971310 230,00

Reservlock låsbar
9971540 205,00

18 | Stadvattenreglerare

För anslutning till en extern vattentillförsel. Minskar inmatningstrycket och skyddar därmed fordonets interna vattenförbrukare (t.ex. pump, varmvattenberedare) mot skador på grund av övertryck. Med integrerad backventil. Tekniska data: inmatningstryck upp till 10 bar, flödestryck 1,0 bar, vilotryck 1,5 bar, anslutning RVS 8 mm, insticksnippel 1/2".

9952535 495,00

19 | Reservslang

passar till vattenskyddad kontakt Pos. 12, inkl. Carisma-duschhuvud.

9977698 450,00

20 | Påfyllningsbussningar för dri- cksvatten

Plast, med säkert fällbart lock med magnetförlutning, UV-beständig specialplast. Levereras utan lock för påfyllningsbussningar, måste beställas separat.

Mått 13 x 14,5 x 12,6 cm (B x H x D)
kritvitt **9914253 220,00**
antracit **9914254 220,00**

21 | Cityvattenanslutning, kritvitt

med integrera tryckreducerare som minskar vattentrycket till 1,1 bar.

Mått 13 x 14,5 x 12,6 cm (B x H x D)
9914255 1 350,00

22 | Vattenskyddad kontakt

komplett med Charisma-duschuppsättning och Carletta-slang. jasminvit

9970940 780,00

23 | Tanklock

passar till art. 20

9996858 140,00

24 | Vattenskyddad kontakt (utomhus- dusch) 13

Med Gardena-anslutning, stabil baktill Slanganslutning: 10 mm, vippbrytare, magnetlås. För trycklösa system.

9960254 810,00



1 | Lockskydd

Förhindrar att locket ramlar ner och skyddar det på så sätt mot nedsmutsning. Enkel montering på befintligt tanklock (passar till artiklarna 9968928 och 9968929 på sid 244). För täckta påfyllningsmunstycken (t.ex. Hymer).

9968738 110,00



2 | Tratt med flexibelt utloppsrör

Med integrerat filter och flexibla bussningar.

9960141 52,00



3 | Vattenpåfyllningsbussningar

Inklusive FF-låsVattenpåfyllningsbussningar

svart 9943610 255,00
vit 9943611 255,00

→ Fler tanklock hittar du på sid. 243 - 244.



4 | Vattenpåfyllningsbussningar Typ L

Inklusive STS-lås

svart 9943609 190,00
vit 9943612 210,00



5 | Reservlock

Inklusive FF-lås

svart 9995119 190,00
vit 9943614 190,00



6 | Reservlock

Inklusive STS-lås

svart 9943615 150,00
vit 9943613 150,00



7 | Tanklock HEOSwater Connector

Med bajonettfäste för att tanka vattentanken, med eller utan bräddavlopp. Levereras utan slang och lucka.

9912888 265,00



8 | Vinda med platt slang

med säkringsautomatik, förhindrar oavsiktlig trycksättning av slangen som kan förstöra vindan. Bristningstryck upp till 25 bar. Längd 15 m. Lätt och kompakt. Impregnerad, motståndskraftig platt slang. Kompletterad med original Gardena-systemdelar och munstycken.

9977290 1 270,00



9 | Koppling

För problemfri slangförlängning. Även med övergång från 19 mm (3/4") till 13 mm (1/2") slang.

9977293 75,00



10 | Skruvkontakt

för vattenkranar med diameter på 14-17 mm.

9977292 150,00



11 + 12 | Krankoppling

Anslutning till vattenkranen.

11 | 21 mm 1/2 9977295 67,00
12 | 26 mm 3/4 9931909 65,00



Vänligen observera att artiklarna 8, 13, 14, 15 och 16 ej är lämpliga för dricksvatten.



13 | Platt slang

Vävd slang för ihoprullning. Sparar plats vid förvaring. Med sprutmunestycke med fem multifunktioner, två snabbkopplingsadapterar och krananslutning (3/4" och 1").

9977260 305,00



14 | Slangvinda

Slanglängd 15 m, två snabbkopplingar, plast, koppling diameter 16 mm. Vindan är lämplig för permanent montering. Mått 32 x 37,5 x 6 cm.

9971016 275,00



15 | Flex-slang

Töjbar, flexibel slang. Töjer sig vid användning från 7,5 m upp till 22,5 m. Efter användning drar den ihop sig igen. Sprutmunestycke med sju multifunktioner, två snabbkopplingsadapterar och krananslutning (3/4" och 1"). Av termoplastisk elastomer med vävt hölje. Blå. Mått 750 x 2 x 1,5 cm

9916702 335,00



16 | Platt slang

Mycket stabil 3-kammars platt slang, som inte måste rullas ut för att kunna användas. Lätt snurrande trumma med handtag, böjer sig inte, lätt att förvara. Med sprayhandtag och 2 snabbkopplingar för 3/4" anslutning till vattenkran. Längd 15 m.

9977261 350,00

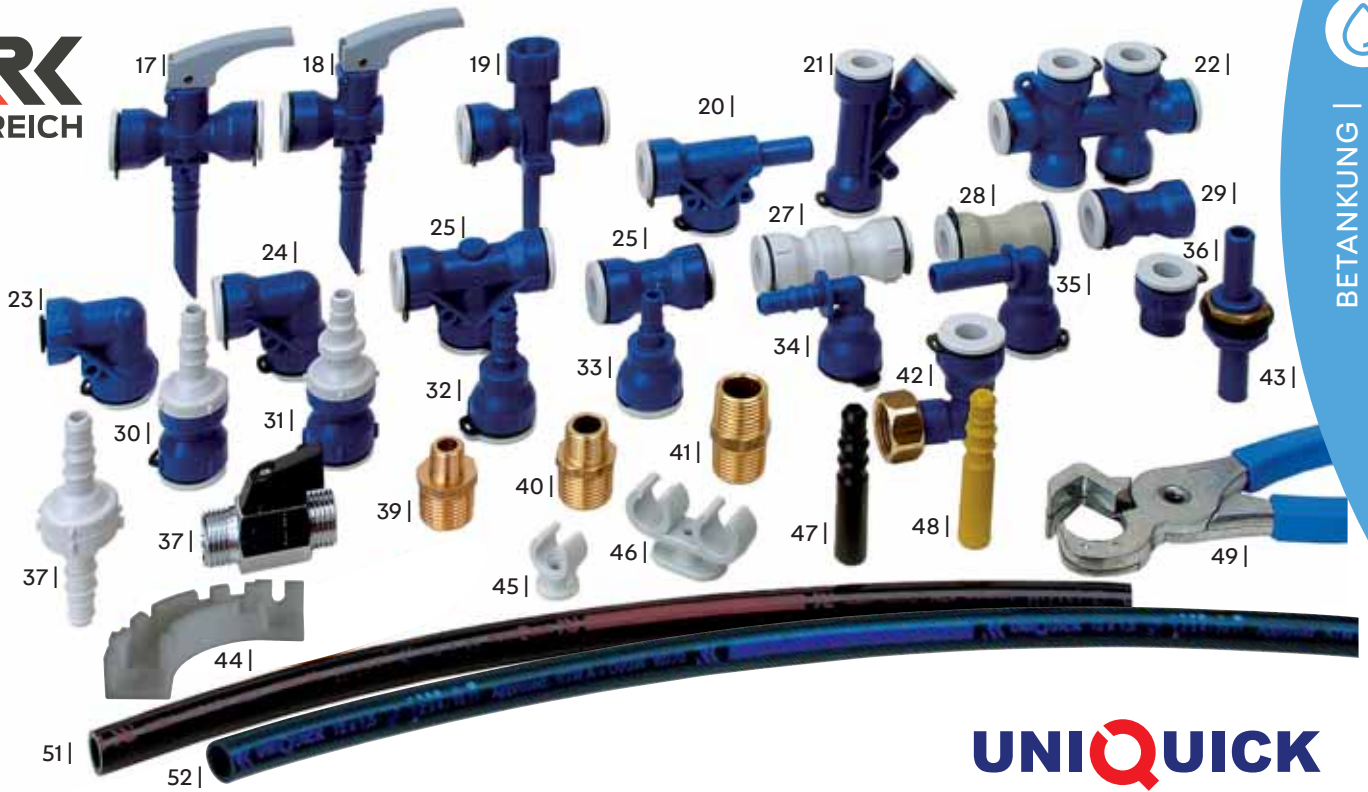

Det insticksbara UniQuick-rörsystemet med dimensionen 12 mm har flera fördelar gentemot vanliga slangsystem:

- Det unika UniQuick-röret består av ett unikt material som uppfyller de allra senaste och strängaste kraven i standarderna för dricksvatten och livsmedel i Sverige och Europa, och detta inte bara vid temperaturer upp till 60 °C, utan ända upp till 90 °C.
- Monteringen sker helt enkelt genom att sticka in röret i UniQuick-fästena, utan att skruva, limma eller svetsa. Instickskopplingen kan

- vid behov tas bort och återanvändas
- UniQuick-röret garanterar hundra procentig täthet upp till ett tryck på 6 bar vid 80 °C. Dessutom är det okänsligt för frost
- Tack vare det särskilda materialet är det extremt okänsligt för mekaniska skador
- UniQuick-röret kan läggas i en böj utan att buckla till röret eller minska rörets diameter. Därmed behåller röret fritt flöde inuti

- Även vid själva kopplingen behåller röret fritt flöde eftersom inga vanliga och tvärsnittsminskande nipplar används
- Tack vare rörets stabilitet är en exakt installation möjlig, utan ansamlingar av vatten, vilket reducerar risken för en icke fullständig tömning och förhindrar därmed även att det börjar mögla

17 | **Tömningsventil**
Två ingångar 12 mm
9981526 145,00

18 | **Tömningsventil**
En ingång 12 mm
9981525 140,00

19 | **Tömnings- och avluftningsventil**
9981504 125,00

20 | **T-fördelare**
12 mm 9981524 81,00

21 | **Y-koppling**
12 mm 9981523 100,00

22 | **Multikoppling**
9981494 195,00

23 | **Vinklad anslutning för varmvattenberedare**
9981503 91,00

24 | **Vinkelkoppling 90°**
9981492 69,00

25 | **T-koppling**
9981493 99,00

26 | **Rak koppling**
9981491 69,00

27 | **Backventil**
9981518 93,00

28 | **Adapter**
från 12 till 14 mm rör
9981522 84,00

29 | **Rak anslutning för varmvattenberedare**
9981502 97,00

30 | **Backventil**
Standardpip 10/12 mm
9981519 99,00

31 | **Backventil**
med gängpip 10/12 mm
9981521 99,00

32 | **Rak pipkoppling**
12 mm 9981495 45,00

33 | **Rak pipkoppling**
10 mm 9981496 45,00

34 | **Vinklad pipkoppling**
12 mm 9981498 45,00

35 | **Vinklad instickskoppling**
9981499 45,00

36 | **Ändproppar**
9981506 45,00

37 | **Backventil**
Standardpip x 2
9981527 77,00

38 | **Kulventil R½"**
9981508 150,00

39-41 | **Övergångsstycke**
39 | MS½" / ¼" 9981513 98,00

40 | MS½" / ⅜" 9981512 73,00

41 | MS½" / ½" 9981511 73,00

42 | **Vinklad koppling**
förskrivning R½"
9981501 79,00

43 | **Färskvatten, tankgenomföring**
9981517 62,00

44 | **90° båge**
9981509 24,00

45 | **Plastklämma**
enkel 9981514 15,00

46 | **Plastklämma**
dubbel 9981515 20,00

47 | **Slangpipar 12 mm**
9981505 24,00

48 | **Förslutningsproppar**
9981507 19,00

49 | **Rörkapare**
9981516 935,00

50 | **Ersättningsblad för rörkapare** (utan bild)
9997105 175,00

51+52 | **Vattenrör**
51 | Varmvattenrör
Ø 12 mm.
rött/svart 9981489 31,00*

52 | Kallvattenrör Ø 12 mm,
blå/svart 9982797 31,00*

*Pris per meter

dricksvatten

1 | - 4 |

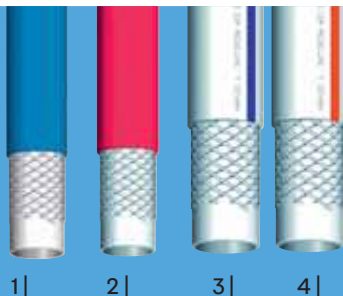

1 | 2 | 3 | 4 |

1+2 | Dricksvattenslang

Prisvärd, böjlig och formstabil, lätt, lukt- och smakfri, märkning med färger av kall- och varmvattensslangarna. Temperaturintervall -5° till +60 °C.

1 | 10 mm Ø **9932065 40,00***
2 | 10 mm Ø **9932066 46,00***

3 | Dricksvattenslang, kallvatten

Temperaturintervall medium: -30 °C till +40 °C, under kort tid upp till +70 °C.

Ø 10 mm **9916870 50,00***

4 | Dricksvattenslang, varmvatten

Temperaturintervall medium: -30° till +80° C, under kort tid upp till +100° C.

Ø 10 mm **9916871 56,00***



5 | 6 | 7 | 8 |

5 | Färskvattenslang

Livsmedelsgodkänd med vävd inläggning. Temperaturintervall -5° till +60° C.

Ø 10 mm **9972100 32,00***
Ø 13 mm **9930433 46,00***

6 | Färskvattenslang livs-

medelsgodkänd, transparent. Temperaturintervall -5° till +60° C. Livsmedelsgodkänd. (-10° bis +50 ° C för art. 9972060)

inner-Ø 8 mm **9972060 19,00***
inner-Ø 10 mm **9972410 21,00***
Ø 13 mm, inre **9930021 37,00**



7 | Spiral-avloppsvattenslang

Temperaturintervall -5° till +60° C.

Ø 19 mm **9972080 39,00***

8 | Spiralslang

Temperaturintervall -5° till +60° C.

Ø 25 mm **9981867 44,00***
Ø 32 mm **9971640 67,00***
Ø 40 mm **9972420 74,00***

*Pris per meter



9 | Mässingspip, rak

Till flexibla slangar eller rör. Med fast kopplingsmutter inkl. packning resp. O-ring. ½" x 12 mm

a | för slangar **9931729 32,00**

b | för rör **9931738 45,00**

utan fast överfallsmutter resp. O-ring ½" x 10 mm

9931728 37,00



10 | Lock

Med inre gänga. Av mässing, max. 200 °C.

½" **9931725 24,00**

¾" **9931726 36,00**

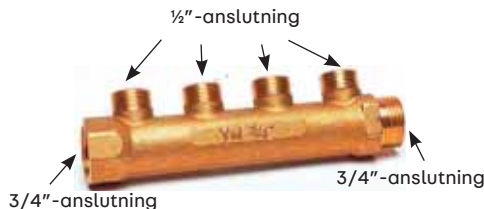

11 | Färskvattenfördelare

För central vattenfördelning (kall- och varmvatten). Utmärkt till att byta ut befintliga färskvattenfördelare av plast, mycket stabil. Dricksvattengodkänd i enlighet med DIN 50930-6. Material: mässing

200 °C max.

10 bar max.

Dricksvattengodkänd

Mått 48 x 27 mm (H x D)

Vikt 0,31 kg

3 anslutningar **9931723 150,00**

4 anslutningar **9931724 195,00**

Vattenförsörjningssystem X-Fit

En innovativ form av fäste för PE- och PVC-slangar. Tack vare en strömlinjeformad genomföring ökar mängden vätska som kan rinna igenom, vid samma tryck, med upp till en fjärdedel. Kopplingen klarar ett tryck på max. 4 bar och en temperatur från -15° till +80° C. Inre diameter: 10 mm. Skruvbara PVC-slangar (vävförstärkta) med PE-rör.



12 | T-koppling M15 x 1,5 med muttrar

9931578 50,00



14 | Koppling, rak M15 x 1,5 med muttrar

9931580 34,00



16 | Bågar 90° M15 x 1,5 med muttrar

9931583 46,00



18 |



19 |



20 |



13 | Y-koppling 45° M15 x 1,5 med muttrar

9931579 50,00



15 | Adapter för M15 x 1,5 med muttrar

½" **9931581 42,00**

¾" **9931582 42,00**



17 | Monteringsnyckel X-FIX

9931585 52,00

Fördelare med anslutningar

18 | Tredubbel **9931584 140,00**

19 | Fyrdubbel **9922188 165,00**

20 | Femdubbel **9922187 215,00**

Färskvattenrörssystem-tillbehör



21 | Kontaktdon rakt
 10 mm **9972430 28,00**
 12 mm **9972434 36,00**
 3/4" / 19 mm **9972400 29,00**



22 | Kontaktdon, vinkel
 10 mm **9972460 30,00**
 12 mm **9972464 39,00**



23 | Kontaktdon Y
 10 mm **9972450 29,00**
 12 mm **9972454 35,00**
 3/4" / 19 mm **9972390 41,00**



24 | Kontaktdon T
 10 mm **9972440 25,00**
 12 mm **9972444 35,00**
 3/4" / 19 mm **9972230 41,00**



25 | Fästklämma
 Av naturfärgad plast. Värmebeständig, innehåller 5 stycken.
 Ø 11,0 mm **9946940 22,00**
 Ø 16,0 mm **9946941 24,00**
 Ø 25,5 mm **9946942 65,00**



26 | Slangklämmor (Snapper)
 Öppningsbara slangklämmor av polyoximetilen (POM), naturfärgad. Innehåll 5 stycken.
 12,0-13,7 mm **9946910 22,00**
 13,7-15,3 mm **9946911 24,00**
 15,0-16,8 mm **9946912 26,00**



27 | Backventil
 Inget återflöde av vattnet. Dubbelsidig anslutning för 10/10 mm slang.
9947400 64,00



28 | Ventil
 med dubbelsidig 3/8" innergängad anslutning.
9971160 68,00



29 | Skruvpip
 rak 3/8" x 10/12 mm.
9930023 20,00



30 | Skruvpip
 vinklad 3/8" x 12 mm.
9930024 31,00



31 | Ventil
 med dubbelsidig 1/2" innergängad anslutning.
9971163 150,00



32 | Skruvpip
 rak 1/2" x 18/19 mm.
9930025 23,00



33 | Schraubtülle
 vinklad 1/2" x 18/19 mm.
9930026 29,00



34 | Fjäderklämma
 WeißGELB® avspänd.
 Ø 14 mm **9960256 14,00**
 Ø 15 mm **9960257 14,00**
 Ø 16 mm **9960258 14,00**
 Ø 18 mm **9960259 14,00**



35 | Vinkelpip 45°
 med mässingspip, slanganslutning 10/12 mm inklusive tätning.
9970710 78,00



36 | Vinkelpip 90°
 Vinkelpip av mässing med kopplingsmutter 3/8" och pip, 10/12 mm inklusive tätning.
9970720 105,00



37 | Backventil för vattenpumpar
 Förhindrar återflöde av vattnet. Rekommenderas för inlopps- och urladdningssidan av vattenpumpen. Dubbelsidig 10/12 mm-anslutning.
9947420 55,00



38 | Tömningsventil med två ingångar
 KS till 3 bar **9972811 205,00**



39 | Tömningsventil med en ingång
 KS till 3 bar **9972813 145,00**



40 | Genomloppskran
 Mellan-avstängningskran för slangar, inner-Ø 10 och 12 mm.
 Ø 10 mm **9943440 54,00**
 Ø 12 mm **9943450 64,00**



41 | Automatisk tryckbrytare
 Elektrisk membranbrytare för uppgradering av nästan alla tryckpumpar utan automatik. Gånganslutning 3/8" x 10/12 mm, 1 bar
9947430 170,00



42 | Automatisk tryckbrytare
 Gånganslutning 10/12 x 10/12 mm. 1 bar **9947440 170,00**
 0,5 bar **9947450 170,00**



43 | Spiralslangklämmor
 Specialklämmor, metall, för problemfri och säker montering av spiralslangar. Innehåller 3 stycken.
 Ø 19 mm **9946712 40,00**
 Ø 25 mm **9946713 48,00**
 Ø 40 mm **9946714 56,00**



44 | Slangklämma
 Innehåller 5 stycken
 Ø 8 - 16 mm **9931852 52,00**
 Ø 16 - 27 mm **9931853 52,00**
 Ø 25 - 40 mm **9931854 66,00**

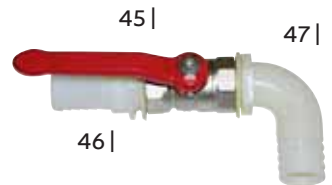

45 | Ventil
 med dubbelsidig 1" innergängad anslutning.
9971166 140,00

46 | Kranbussningar, raka
 30 mm, anslutning för avstängningskran 1" innergänga.
9971167 61,00

47 | Kranbussningar, vinklade
 30 mm, anslutning för avstängningskran 1" innergänga.
9971168 85,00



i sortimentet

Varmvattenberedare



1-4 | Boiler Gas/Elektro

Duscha, disk, tvätta händerna - Truma Boiler och Boiler Elektro ser till att du får en pålitlig varmvattenförsörjning i fritidsfordonet. Nu har Truma vidareutvecklat sina beprövade varmvattenberedare och anpassat dem till de ständigt stigande kraven i de olika standarderna. Boiler Gas/Elektro övertygar med starkare värmeeffekt, kompakta mått och svart design. Varmvattenberedare, väggskorsten, skorstensåpa (KBS 3), manöverenhet med 3 m kabel, magnetventil med extra avsäkring.

- 1 | Boiler Gas TB* **9955134 10 450,00**
 2 | Boiler Gas JG** **9955135 10 450,00**
 3 | Varmvattenberedare gas/elektrisk B*
9955136 13 540,00
 4 | Varmvattenberedare gas/elektrisk JG**
9955137 13 540,00

5 | Boiler Elektro

Den elektriska varmvattenberedaren med en volym på 14 liter värmer upp vattnet med ett elektriskt värmeelement (230 V/850 W). Vattnet värms upp från ca 15 °C till 70 °C på ungefär 70 min. Det innovativa EPP-höljet isolerar varmvattenberedaren mot värmeförlust. Tack vare denna speciella isolering sjunker vattentemperaturen endast med 1 °C i timmen.

Boiler Elektro TB* **9955138 7 100,00**

* Inkl. Tömningsventil ABO och vinkelanslutningar för vattenslangar \varnothing 10 mm

** Inkl. Tömningsventil ABO och vinkelanslutningar för fast rörläggning (John Guest System) \varnothing 12 mm

6 | Varmvattentank

Särskilt för husvagnar.

Varmvattentanken på 5 liter ger komfortabelt varmvatten i litet format. Den utnyttjar uppvärmningsluften för att värma upp vattnet. För att kunna använda varmvattentanken även utan uppvärmningsdrift kan ett elektriskt värmeelement (230 V / 300 W) installeras.

Ingår i leverans: manöverpanel, avlopps- och luftningsventil (utan blandarventil).

Tekniska data finns i tabellen nedan.

9977960 2 995,00



Artiklarna 1-3 är avsedda för installation i fordon.

typ	1+2 Boiler gasol	3+4 Boiler gasol/el	5 Boiler el	6 Varmvattentank
Vattenmängd	10 l	10 l	14 l	5 l
Mått	349 x 347 x 261	349 x 347 x 261	405 x 450 x 295	370 x 230 x 220
L x B x H (mm)				
Vikt (utan innehåll)	6,9 kg	7,4 kg	3 kg	2 kg
Pumptryck, max.	2,8 bar	2,8 bar	2,8 bar	1,2 bar
Gasolförbrukning	120 g/h	120 g/h	-	-
Strömförsörjning	-	230 V AC	230 V AC	230 V AC
Strömanslutning	12 V DC	12 V DC/230 V AC	230 V AC	230 V AC
Strömförbrukning vid 230 V	-	3,7 A	3,7 A	1,3 A
Strömförbrukning vid 12 V in A	Gnista: 0,16 Uppvärmning: 0,12 Beredskap: 0,05	Gnista: 0,16 Uppvärmning: 0,12 Beredskap: 0,05	-	-
Effekt gasol/el	1500 W	1500 W/850/1300 W	850 W	300 W
Uppvärmningstid, vatten ca. 15°C bis ca. 70°C (Boiler) bis 65°C (Therme)	Gasoldrift: 31 min.	Gasoldrift: 31 min. Elektrisk drift: 29 min. Blandad drift: 16 min.	Elektrisk drift: 70 min.	Elektrisk drift: 50 min.
Temperaturbegränsare	70 °C	70 °C	70 °C	65 °C
art.nr	9955134 9955135	9955136 9955137	9955138	9977960
pris	10 450,00 10 450,00	13 540,00 13 540,00	7 100,00	2 995,00

Tillbehör, varmvattenberedare:

Kaminförlängning VBO 2:

50 mm längd (kraftigare väggar än 35 mm krävs).

9977070 500,00

Täckåpa KBS 2:

gräddvit, täckåpa för Truma vattenberedare väggkamin till 06/2006

9977080 425,00

Skorstenshatt KBS 3:

kritvit, täckåpa för Truma varmvattenberedarens väggkamin från tillverkningsår 07/2006.

9990404 215,00

Säkerhets-/avloppsventil ABO, 2,8 bar

TB (slangnippel) **9977170 435,00**

JG (John Guest) **9994779 425,00**

Täckplattor, svarta

9993884 67,00

Täckplattor, svarta

9950323 75,00

Frost Control TB (slangnippel)

9977713 1 665,00

Frost Control JG (John Guest)

9977714 1 665,00

Backventil TB (slangnippel)

9977750 95,00

Backventil JG (John Guest)

9977706 390,00

Tillbehör, varmvattentank:

Avloppsventil med dubbelanslutning

9995638 110,00

Blandarventil Truma Therme

9977980 375,00

Säkerhets-/avloppsventil ABO, 1,5 bar

krävs om varmvattentank ska anslutas till den centrala vattenförsörjningen.

9938241 415,00

Vattenbehållare till Truma Therme

9956382 715,00

Varmvatten ombord



FÄRSKVATTENRÖRS-
SYSTEM | VARMTVATTENBEREDARE



KB 3
300 mm x ø 160 mm, 1,0 kg
Kombi 380 mm x ø 160 mm, 1,5 kg



KB 6
330 mm x ø 230 mm, 1,7 kg
Kombi 410 mm x ø 230 mm, 2,2 kg

DINA FÖRDELAR

- låg strömförbrukning
- snabb uppvärmning
- lågtrycksberedare
- frostvarnare vid vinterdrift
- vattenanslutning 10 mm
- vattentömningsventil för vintertömning
- tar liten plats och har låg vikt

Artiklarna 27-32 är endast avsedda för installation i fordonet

Lågtrycks-varmvattenberedare

Elgena KB3 och KB 6 varmvattenberedare är särskilt utvecklade för installation i fordon som husvagnar och rullande kiosker. De är konstruerade så att de kan användas överallt där det är ont om plats och där tillgången till ström är begränsad eller dålig.

KB 3 och KB 6 samt kombinationsutförandet är lågtrycksberedare och kan anslutas med slang till dränkpump utan backventil eller till annat vattensystem med lämpliga beslag. Vid användning av en vattentryckspump kan endast

enheten anslutas med ett lågtrycksbeslag. Kan värmas upp från 35°-85° C, med full uppvärmning blandbar till ca 3 gånger mängden, låg strömförbrukning, snabb efteruppvärmning med god isolering. Pannan är av plast i hög kvalitet, värme- och korrosionsbeständig. Lätt och snabb montering med fästbåge.

Standardutrustning:

- termostat med steglös inställning från 30-80 °C
- frostvarnare och överhettningsskydd
- 1 m kabel med jordad kontakt (Schuko)
- alla enheter kan levereras med 12 V/200 W eller 24 V/400 W eller 230 V/330 W.

7 Beteckning	Innehåll	Spänning/effekt	art.nr	pris
KB 3	3 l	230 V/660 W	9977890	1 945,00
KB 3	3 l	12 V/200 W	9977610	2 285,00
KB 3 Kombi	3 l 230 V/660 W + 12 V/200 W		9977480	3 415,00

8 Beteckning	Innehåll	Spänning/effekt	art.nr	pris
KB 6	6 l	230 V/660 W	9947550	2 230,00
KB 6	6 l	12 V/200 W	9947560	2 570,00
KB 6 Kombi	6 l 230 V/660 W + 12 V/200 W		9977481	3 670,00



9 | Nautic-Compact LE



10 | Nautic-Compact E



11 | Nautic-Therm E

12 | Nautic-Therm, stående E

Tryckbeständigt varmvattensystem

Nautic-Compact LE är en kombinationsapparat som kan värma upp bruksvattnet över en varmluftsledning eller ett 230 V/500 W-element. Vid elektrisk uppvärmning blir vattnet ca. 70° C. Behållaren i rostfritt stål har en isolering i hög kvalitet och kan tömmas fullständigt vid frost.

Tack vare den kompakta konstruktionen och V4A-pannan i rostfritt stål av hög kvalitet är varmvattenberedarna Nautic-Compact, Nautic-Therm och Nautic-Therm S de idealiska valen även vid begränsat utrymme. De är tryckbeständiga och kan installeras som standard eller vid eftermontering till varje kallvattenförsörjning med slangledning. Vattenanslutning kan göras antingen vid

dränkpump, hand- eller fotpump såväl som tryckpumpar. Tack vare den utomordentliga isoleringen finns det även nästa dag varmt vatten.

Dessutom kan man beställa enheterna med en värmväxlare för anslutning till motorns kylkrets eller till en vattenvärmare. (Typ E = endast elektrisk anslutning, Typ M = endast värmväxlare eller Typ ME = värmväxlare och elektrisk anslutning) Alla enheter kan även levereras med 12 V/200 W eller 24 V/400 W eller 230 V/330 W. I specialutförande kan även enheterna kombineras med 230 V och 12 V eller 24 V.

Säkerhetsventilsats

För anslutning av Nautic-Compact LE varmvattenberedare. Vid vattentrycksanslutning bör 3 bar monteras.

9977903 710,00

Standardutrustning:

- termostat med steglös inställning från 30-80 °C
- frostvarnare och överhettningsskydd
- 1 m anslutningskabel med jordad kontakt (Schuko)
- säkerhetsventil upp till 3 bar, inkl. avtappningskran för vintertömning
- bruksvattenanslutning = 10 mm rörbussningar för anslutning av värmväxlare = 18 mm rörklämmor
- monteringsband för golvmontering

	Beteckning	typ	Innehåll	Mått B x H x D	vikt	Spänning/effekt	art.nr	pris
9	Nautic-Compact	LE	6 l	23 x 22 x 38 cm	4,0 kg	230 V/500 W	9977901	4 645,00
9	Nautic-Compact	LE	10 l	23 x 22 x 53 cm	5,0 kg	230 V/500 W	9977902	4 945,00
10	Nautic-Compact	E	6 l	22 x 23 x 39 cm	2,8 kg	230 V/660 W	9977918	4 820,00
10	Nautic-Compact	E	10 l	22 x 23 x 54 cm	4,5 kg	12 V/200 W	9977919	4 940,00
10	Nautic-Compact	E	10 l	22 x 23 x 54 cm	4,5 kg	230 V/660 W	9977920	4 940,00
11	Nautic-Therm	E	10 l	30 x 30 x 37 cm	4,5 kg	230 V/660 W	9977981	5 175,00
11	Nautic-Therm	E	15 l	30 x 30 x 45 cm	5,5 kg	230 V/660 W	9997038	5 795,00
11	Nautic-Therm	E	20 l	30 x 30 x 53 cm	6,5 kg	230 V/660 W	9977982	6 335,00
12	Nautic-Therm, stående	E	10 l	30 x 30 x 38 cm	4,5 kg	230 V/660 W	9977893	5 170,00
12	Nautic-Therm, stående	E	15 l	30 x 38 x 38 cm	5,5 kg	230 V/660 W	9977894	5 780,00

Avloppsvattenrörssystem

CARYSAN®

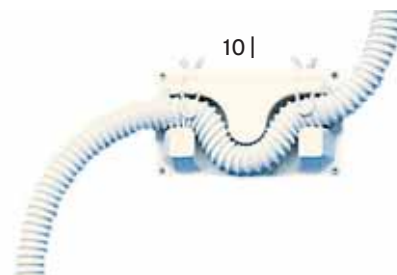
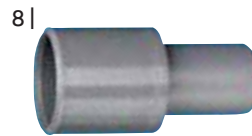

1 | Hylsa, 28 mm med tätning 9971100 60,00

2 | Hylsa, 28 mm med RS-ventil med tätning 9971101 87,00

3 | Rör 1 m långt 9971103 42,00

4 | Vinklad 45°, 28 mm 9971102 54,00

5 | Vinklad 90°, 28 mm med tätning 9971104 54,00

6 | T-stycke 45°, 28 mm med tätning 9971105 61,00

7 | T-stycke 90°, 28 mm med tätning 9971106 61,00

8 | Reducerare för 28 mm
 Ø 28 mm på 25 mm 9971107 24,00
 Ø 28 mm på 19 mm 9971108 24,00

9 | Övergångsstycke hylsa/avloppsvattenslang med tätning 9971109 33,00

10 | Väggfäste för 19-25 mm slang, som luftförslutning. Säkrad från att falla ut med hjälp av klamrar. 9972375 165,00



11 | Insticksbart avloppsrörssystem för husvagnar och husbilar

Det nya insticksystemet gör det prisvärt och säkert att montera avloppsrör. Inga skruvar, klister eller svetsning behövs, man sticker helt enkelt in delarna i varandra. Rör med en tjocklek på 1,5 mm är slagkraftiga och okänsliga för stötar samt frostsäkra. De är av polyetylen och lever upp till dagens krav på hygien. Temperaturbeständiga från -40° till +80° C.

Rör Ø 28 x 1,5 mm, 1 m 9972210 52,00
 Grundpris per 1 meter = 52,00

Rör Ø 28 x 1,5 mm, 2 m 9997859 85,00
 Grundpris per 1 meter = 42,50

12 | T-stycke 9972250 59,00

13 | 90° vinkel 9972260 50,00

14 | 45° vinkel 9972240 53,00

15 | Övergångsstycke Ø 19 mm 9972270 23,00

16 | Hylsa 9972280 23,00

17 | Reducerare 9972290 23,00

18 | Övergångsstycke Ø 20 mm 9972620 25,00

19 | Övergångsstycke, duschbotten 9972630 26,00

20 | Rörklämma 9972640 26,00

21 | Avloppstank, tätning 9972680 33,00

22 | Bäckenuutlopp för 28 mm rör med vinkel, komplett med liten kedja och proppar Ø 25 mm, med Niro-innerdel. 9971995 235,00

23 | Vattenavlopp med 24 mm röranslutning för 28 mm rör
 33 mm 9972320 190,00
 39 mm 9972310 190,00

24 | Bottenventil Två ingångar, 24 mm för 28 mm rör
 39 mm 9972330 215,00
 33 mm 9972340 215,00

25 | Bottenventil för 28 mm rör med två ingångar 39 mm med sil. 9972331 205,00

26 | Reservsil för nr. 40 9991214 54,00

27 | Vattenlås för 28 mm rör med öppning för rengöring 9972370 105,00



28 | Avloppsvattensats För anslutning på avloppsvattenbussningar/avloppsrör, består av avloppsvattenbussningar 0,25 m (för mobil bortforsling) och förlängning av avloppsrör 3 m för bortforsling vid t.ex. campingplatser. Kan vid behov förlängas med ytterligare sats, Ø 28 mm, passar till 28 mm anslutning yttre diameter på fordonsidan. 9923724 320,00



Yachticon
Einfach gute Pflege

29 | Hopfällbar toalett

Praktisk, hopfällbar toalett för resan. Den är snabb och lätt att förvara och i en handvändning är den färdig att användas. Skonsam för miljön, eftersom inget vatten behövs. Levereras inklusive 6 påsar. Stålräm \varnothing 21 mm, mått: 39 x 40 x 46 cm. Maxlast: 120 kg.

9931987 375,00



29 |

30 |

30 | Plastpåsar

till den hopfällbara toaletten
Plastpåsar till den hopfällbara toaletten.

Mått 60 x 50 cm

12 st.

9931988 74,00



Avloppsvattentank, tömningssystem



31 |

32 |

31 | **Bajonettfattning** rak för 3"-rör

9973770 89,00

32 | **Slangfäste 3"** för tankanslutning

9973670 69,00



33 |

34 |

33 | **Slangfäste 3"** för tankanslutning

9973680 84,00

34 | **Slangfäste** för montering mellan tank och huvudventil. Med gummitätning

9973710 90,00

35 |

36 |

37 |

35 | **Avloppsvattenslang 3"**

Förstärkt utförande. Flexibel ca 60 cm lång, utdragen 260 cm lång

9973650 125,00

36 | **Bajonettfattning**

krökt för 3"-rör

9973760 140,00



38 |

39 |

37 | **Ventillock**

9973660 67,00

38 | **Slangfäste 3"**

9973730 67,00

39 | **Slangfäste 3"** för bajonettfattning 3"

9973700 71,00



40 | **Huvudventil** med gummitätning och fyra skruvar

9973690 285,00



41 | **Slanglåda** för förvaring av 1 1/2 eller 3 tum eller tömningsslangar.

9931855 375,00



42 | **Avloppsvattenspåk-jutare**

(38 mm) för snabb tömning av tanken. Med ett gängat utlopp 1 1/2" (38 mm) med skruvlock på ena sidan och ett inlopp för fastklisring på den andra sidan. Mått 81 x 170/225 x 105 mm. Vikt 283 g.

9973703 335,00



43 | **Vattenlås-luktförslutning 19 mm**

Med sil, proppar och kedja, vit.

9972000 170,00



44 | **Vattenlås-luktförslutning**

utan rengöringsöppning, in-/utlopp.

19 mm 9972670 115,00

25 mm 9972671 150,00



45 | **Reservproppar med kulkedja**

passar till nr. 41 och 42.

9930011 46,00



46 | **Tömningssventil, plast**

Komplett med tätning, raka proppar och kedja. Skruvanslutning 19 mm.

9930008 62,00



47 | **Tömningssventil, plast**

Komplett med tätning, vinklade proppar och kedja. Slanganslutning 19 mm.

9930009 62,00

Bärbara toaletter

THETFORD
Loving leisure



1 | från **890⁰⁰**



1 | Porta Potti

Porta Potti ligger till grund för de långlivade, portabla toaletterna. Toaletterna har en integrerad lockspärr, en ursparning för att öppna locket ① ett förbättrat skjuthandtag ② samt ett bekvämt handtag för fekalietanken. ③ Prop-pen på fekalietanken håller tömningsbussningarna på plats i sitt läge och gör det ännu lättare att återställa båda tankarna ④.

Fördelar

- utvecklad av den portabla toalettens uppfinnare
- excellent kvalitet tack vare 40 års erfarenhet av mobila sanitetslösningar
- lätt och högkvalitativ plast
- praktisk avluftningsknapp för stänkfri tömning
- modern design
- förbättrat handtag till fekalietanken
- förbättrad sittkomfort



2 | från **2 045⁰⁰**



2 | Porta Potti 565

Porta Potti 565 har den överlägset mest anmärkningsvärda designen och de mest innovativa funktionerna av alla. Designen bjuder på ett integrerat användningsområde med pumpar, vattenpåfyllning och nivåindikator för spolvattentanken ①. Display och nivåindikator ② hos fekalietankarna visar när spolvattentanken måste fyllas på och avföringstanken måste tömmas. Dessutom är Porta Potti Excellence utrustad med en integrerad toalettpappershållare som ③ standard.

Fördelar

- utvecklad av den portabla toalettens uppfinnare
- förstklassig kvalitet tack vare 40 års erfarenhet av mobila sanitetslösningar
- modern design, samma toalettform som hemma
- komfortabel sitthöjd (443 mm)
- större toalettskål, framför allt på djupet och bredden
- integrerad toalettpappershållare



Manuell kolvpump



Elektrisk spolning

Komfortklass



★ ★ ★



★ ★ ★ ★

typ	1 PP145	1 PP165	1 PP335 HDK	1 PP345	1 PP365	2 565 P	2 565 E
Mått (cm) (B x H x D)	38,3 x 33 x 42,7	38,3 x 41,4 x 42,7	34,2 x 31,3 x 38,2	38,3 x 33 x 42,7	38,3 x 41,4 x 42,7	38,8 x 44,8 x 45,0	38,8 x 44,8 x 45,0
Volym (l) färskvatten	15	15	10	15	15	15	15
Volym (l) avloppsvatten	12	21	10	12	21	21	21
Spolsystem	bälgpump	bälgpump	kolvpump	kolvpump	kolvpump	kolvpump	elektrisk
Sitthöjd (cm)	32,4	40,8	30,8	32,4	40,8	44,3	44,3
Nivåindikator fekalietank	nej	nej	ja	ja	ja	ja	ja
Nivåindikator spolvattentank	nej	nej	nej	nej	nej	ja	ja
Vikt (ca kg)	3,6	3,9	3,3	3,8	4,0	5,3	5,5
art.nr	9931544	9931545	9931546	9931547	9931548	9931549	9931566
pris	890,00	950,00	1 595,00	1 045,00	1 245,00	2 045,00	2 555,00

3 | Golvfäste för Porta Potti (Hold down Kit)

Ett kit för festsättning av Porta Potti på önskvärt ställe på golvet/durken i båten. Ett enkelt handtag utlöser toaletten. Tack vare detta kit blir er mobila toalett ett komfortabelt och relativt prisvärt alternativ till att bygga in en gråvattentank.

9906539 210,00

4 | Golvfäste för Porta Potti 565 (golvsplatta)

När stabiliteten är viktig, t.ex. på en båt, kan du välja en modell som går att montera på en bottenplatta.

9907507 365,00

5 | Väska till Porta Potti

Skydda din Porta Potti med Thetford-väskan. Gör det lätt att transportera och bära den med två handtag.

Fördelar:

- hållbart blyxtlås, robust material i väskan (100 % polyester)
- Kan tvättas i vanlig tvättmaskin (max. 40 grader) utan att den krymper eller att färgen på väskan eller blyxtlåset bleks
- För diskret transport av din campingtoalett eller tanken



för modellerna X35 / X45

9932023

225,00

för modellerna X65 (PP165 / PP365 / PP565)

9932024

225,00

Toaletter, fast inbyggnad

Thetfords kassettoaletter: lösningen för mobila sanitäranläggningar!



6 | från **6 495⁰⁰**

6 | Kassettoalett C220

Kassettoaletten C220 är utrustad med en toalettskål som kan vridas i 2 x 90° på toalettbasen. Genom att trycka ner sitsen så läses toalettskålen i önskad position. Toaletten C220 kan monteras fristående vid alla ytterväggar i fordonet. Eftersom toalettskålen kan vridas före användning ger den optimal komfort och släsar inte på utrymme.

Fördelar:

- Optimalt utnyttjande av utrymme
- Slitstark, användar- och underhållsvänlig
- Lätt tillgänglighet till fekalietanken utifrån
- Kraftfullt spolningssystem
- Tyst spolning
- Integrerad mätbägare i tömningspipen
- Nivåvisare som visar när fekalietanken behöver tömmas

- Avluftningsknapp för stänkfri tömning
- Automatisk avluftningsventil: förhindrar bildandet av farliga gaser under högt tryck och garanterar stänkfri öppning av fekalietanken
- Självständig vattentillförsel samt anslutningsmöjligheter till fordonets vattentank
- Kapacitet, fekalietank: 18 l

typ	C223-S	C223-CS	C224-CW
Mått (cm) (B x H x D)	36,5 x 49,5 x 58,0	39,4 x 53,4 x 58,0	39,4 x 72,7 x 58,0
Material	plast	plast	plast
Spolsystem	elektrisk	elektrisk	manuell
Sitthöjd (cm)	49,2	49,2	49,2
Kapacitet Fekalietank	18 l	18 l	18 l
Kapacitet Spolvattentank	-	-	9 l
Vikt (ca kg)	6,8	7,2	8
art.nr	9960105	9960106	9960107
pris	6 495,00	6 795,00	6 920,00

Alla toaletter levereras utan servicelucka eller vattenpåfyllningslucka.

7 | Kassettoalett C260

Kassettoaletten C260 är en ansiktslyft version av modellen C250. Den framgångsrika, tidsenliga designen från C250 har inte förändrats. Men C260 har en del nya och förbättrade egenskaper. T.ex. en stabilare sits och lock, en skåldesign som underlättar rengöring och en förbättrad spolning. Denna toalett finns även med helt keramisk skål - för en WC-upplevelse som hemma.

Fördelar

- Tidsenlig design, som hemma
- Optimalt utnyttjande av utrymmet: 2 x 90° rörlig toalettskål
- Maximal sittkomfort
- Ny utformning av skålen, mycket lätt att rengöra

- Av plast i hög kvalitet för en hållbar, lättanvänd och underhållsvänlig toalett
- Den keramiska versionen garanterar maximal hygien och användarkomfort, precis som hemma
- Kraftfullt spolningssystem

7 | från **7 595⁰⁰**



typ	C262-CWE		C263-S		C263-CS	
Mått (cm) (B x H x D)	41,7 x 75,0 x 60,3		34,1 x 48,8 x 60,3		41,7 x 75,0 x 60,3	
Material	plast	keramik	plast	keramik	plast	keramik
Spolsystem	elektrisk		elektrisk		elektrisk	
Sitthöjd (cm)	46,7	47,9	46,7	47,9	46,7	47,9
Kapacitet Fekalietank	17,5 l		17,5 l		17,5	
Kapacitet Spolvattentank	8 l		-		-	
Vikt (ca kg)	8,1	17,2	7,1	16,2	8	17,1
art.nr	9960120	9960121	9960116	9960117	9960118	9960119
pris	7 595,00	9 870,00	6 920,00	8 815,00	7 095,00	9 340,00



Fördelar

Optimalt utnyttjande av utrymme
Lätt plast i hög kvalitet
Hållbar, användar- och underhålls-
vänlig
Kraftfullt spolningssystem

1 | Kassettoalett C400

Kassettoalett Thetford 402 X, vänster utan dörrar. Denna serie har olika unika egenskaper som även inkluderar en fekalietank med hjul och ett infällbart handtag som underlättar hanteringen. Dessutom går funktionsmekanismen i fekalietanken att ta bort. Därigenom kan tanken enkelt rengöras och vårdas inifrån, samtidigt som en genomtänkt nivåvisare visar när fekalietanken eller spolvattentanken är full.

typ	C402-X	C402-X	C403-L	C403-L
Mått (cm) (B x H x D)	67,0 x 51,2 x 40,0	67,0 x 51,2 x 40,0	67,0 x 51,2 x 40,0	67,0 x 51,2 x 40,0
Material	plast	plast	plast	plast
Anpassning	vänster	höger	vänster	höger
Spolssystem	elektrisk	elektrisk	elektrisk	elektrisk
Sitthöjd (cm)	47,3	47,3	47,3	47,3
Kapacitet				
Fekalietank	19,3 l	19,3 l	19,3 l	19,3 l
Kapacitet				
Spolvattentank	15 l	15 l	-	-
Vikt (ca kg)	8,8	8,8	8,1	8,1
art.nr	9931567	9931568	9931569	9931571
pris	8 140,00	8 140,00	8 440,00	8 440,00



2-8 | Sats för uppfrysning (Fresh-up Set) Ny start för din "gamla" toalett

Thetford erbjuder köpare av begagnade fordon en enkel och vetenskaplig möjlighet att göra den inbyggda kassettoaletten som ny. Toalett-setet innehåller en sits och ett lock med fekalietank.

Typ	art.nr	pris
2 C2 / C3 / C4 höger	9932166	1 760,00
3 C2 / C3 / C4 vänster	9932167	1 760,00
4 C200	9932162	1 760,00
5 C220	9932019	1 760,00
6 C250 / C260	9932164	1 495,00
7 C400	9932165	1 495,00
8 C500	9932021	1 835,00

9 | Förhöjd toaletsits till kassettoalett C200

Fördelar:
Gör det lättare att sätta sig och resa sig
Höjer sitthöjden med ungefär 7 cm
Samma kvalitet som på Thetfords originaltoaletter
Installeras utan minsta problem på Thetfords originaltoaletter C2/C3/C4 och C200
för Typ C2 / C3 / C4 **9932025 695,00**
för Typ C200 **9932026 695,00**



10 | Transportväska till toalett-kassetterna C200 och C250

Denna transportväska kan inte bara användas till att diskret sköta toalett-kassetten på campingplatsen, den kan också användas till att förvara och transportera en utbyteskassetten. Tack vare sin näst intill vattentäta konstruktion kan väskan också användas som strandväska för att förvara våta saker som handdukar.
mått 35 x 26 x 45 cm (B x H x D)

9931839 475,00

HINDERMANN
SCHÜTZEN - UM WERTE ZU ERHALTEN



Toalettvårdsmedel

THETFORD
Loving leisure

Thetford har i över 40 år utvecklat toalettvårdsprodukter som ger dig en perfekt fungerande mobil toalett. Vetenskapsmännen som arbetar i de berömda laboratorierna och vid externa institut utvecklar och testar ständigt nya produkter. Som "The Original" erbjuder Thetford dig det bästa värdet för pengarna!

Bästsäljare



11 | Aqua Kem Blue

Välkänd toalettväska för daglig vård av fekalietanken till din mobila toalett. Med kraftig och effektiv verkan.

2 l **9975930 185,00**
Grundpris per 1 liter = 92,50

12 | Aqua Kem Green koncentrat

Dubbelt koncentrerad, grön saniteringsvätska för avfallstanken till din kassettoalett eller campingtoalett.

Fara: H318
0,75 l **9932017 170,00**
Grundpris per 1 liter = 226,61



13 | Aqua Kem koncentrat

2,5 gånger koncentrerad vätska för daglig vård av fekalietanken till den mobila toaletten. Med kraftig och effektiv verkan.

Fara: H318, H410, P101, P102, P280, P305+P351+P338+P310, P391, P501
0,78 l, blå **9931572 185,00**
Grundpris per 1 liter = 237,17
0,78 l, lavendel **9931573 185,00**
Grundpris per 1 liter = 237,17



14 | Aqua Kem Blue-doseringspåsar

Toalettbehållare med kraftig effekt, komplett vattenlös, för den dagliga vården av fekalietanken till er mobila toalett. Döljer dålig lukt, hjälper till med upplösning och förenklar därigenom tömning.

Burk 15 stycken
Fara: H302, H315, H318, H410, EUH208: innehåller EUCALYPTOL (470-82-6). Kan framkalla allergiska reaktioner.
Burk, 15 doseringspåsar **9960223 205,00**
Grundpris per 1 kg = 546,53



15 | Aqua Kem Green-doseringspåsar

De vattenuplösliga doseringspåsarerna ger maximal användningskomfort och ger alltid rätt dosering. Kraftfull, enkelt och grönt!

Fara: H302, H318
Burk, 15 doseringspåsar **9960104 205,00**
Grundpris per 1 kg = 455,51

16 | Gummivårdsspray

Glidmedel, särskilt utvecklat för våra mobila toaletter. För vård, konservering och smörjning av tätningar, lås, gängjärn, markisglidkenor, cyklar m.m.

Fara: H222, H229
200 ml **9945586 56,00**
Grundpris per 100 ml = 28,00

17 | Kasset-tankrengöring

Kraftfull flytande tillsats för regelbunden rengöring och skydd av fekalietanken. Tar bort ingrodda kalkavlagringar, helt utan att skrubba.

Varning: H319
1 l **9945571 120,00**
Grundpris per 1 liter = 120,00



18 | Toalettväska Grey Water Fresh Concentrated 0,8 l

- Fördelar:
- Förhindrar obehaglig lukt från utflödet
- Reducerar bildandet av avlagringar i grävattentanken
- Enastående luktavtagning i grävattentanken
- Håller grävattnet fräscht och rent längre
- Luktfri tömning av grävattentanken

Fara: H302, H315, H318, H410
0,8 l, blå **9960224 125,00**
Grundpris per 1 liter = 156,25



19 | Aqua Rinse Spray

Toalettskåls-spray, särskilt för toaletter utan integrerad spolvattentank.
0,5 l **9916854 66,00**
Grundpris per 1 liter = 132,00

20 | Aqua Rinse koncentrat

Dubbelt koncentrerad, friskt doftande vätska för spolvattentanken på din kassettoalett eller campingtoalett.

Varning: H317, H319, H412
0,75 l **9932018 13,90**
Grundpris pro 1 Liter = 18,53

21 | Toalettrengörare Bowl Cleaner

Rengör toaletten grundligt invändigt och är absolut säker att användas på plast eller keramiska material i mobila toaletter. Tack vare sina unika avkalkningsegenskaper tar toalettrengöringsmedlet Toilet Bowl Cleaner lätt bort smuts- och kalkavlagringar. Ger en optimal hygien och glans.

0,75 l **9945574 98,00**
Grundpris per 1 liter = 130,63



22 | Toalettpapper Aqua Soft

Extra mjukt toalettpapper som löser upp sig snabbt. Förhindrar förstoppningar och underlättar tömning av fekalietanken. Innehåll 4 rullar. Särskilt utvecklad för bärbara toaletter och kassettoaletter. Förhindrar tilltäppning vid tömningen. Lättare tömning av fekalietankar. Förebygger mekaniska problem och defekter. Behagligt mjukt. Toalettpapper med blomtryck. 4 rullar (250 blad), 2 lager

9960225 45,00
Grundpris per null = null

23 | Badrengöring

Ett kraftfullt rengöringsmedel för daglig vård. Badrengöringsmedlet lämpar sig för grundlig och enkel rengöring av alla plasttyper, inklusive toaletten och den övriga badrumsinredningen.

Varning: H319
0,5 l **9945533 59,00**
Grundpris per 1 liter = 118,00



NY

NY

NY

Ge din toalett ny glans

DOMETIC



Följ förklaringarna till bilderna och färoangivelserna på sidan 332 i denna katalog.

1 | Sanitär tillsats PowerCare Tabs

Mycket effektiv tillsats till fekalietanken. Löser upp fekalier och förhindrar oangenäma lukter.

Fara: H318, H4100

16 stycken

9923511

190,00

Grundpris per 1 kg = 593,75

2 | Sanitär tillsats GreenCare Tabs

Mycket effektiv tillsats till fekalietanken. Löser upp fekalier och förhindrar oangenäma lukter.

Varning: H319

16 stycken

9923514

185,00

Grundpris per 1 kg = 469,53

3 | Toalettborste Brush & Stow

Denna unika toalettborste har utvecklats speciellt för badrum i husbilar. Den passar perfekt i små resetoaletter och förvaras i en tättslutande behållare som monteras på väggen och håller fast den säkert under färdan. Borsthuvudet kan bytas ut snabbt och hygieniskt.

9955106

215,00

4 | Utbytes-toalettborstar

3-pack med utbytesborstar till toalettborsten Brush & Stow.

9955107

215,00

5 | Renew Kit

Ge din gamla toalett ny glans. Passar för toalettmodellerna CT 3000/CT 4000.

· Komplet sats bestående av:

- toalettsits inkl. lock
- täckring för spolknapp
- fekalietank
- sanitär tillsats

Fara: H318, H410

9940683

1885,00

DOMETIC

Like komfortabelt som hemma: Kassettoalett med keramiskt inlägg

Plast var igår - idag är det lätt-keramik som gäller! Med den nya kassettoaletten Dometic CT 4000 tar du med den vanliga sanitära bekvämligheten hemifrån med ombord. Kassettoaletten kombinerar funktionalitet och låg vikt med material i hög kvalitet och modern design. Dessutom har Dometic förbättrat 18 detaljer jämfört med föregångaren CT 3000.

6 | Kassettoalett CTS och CTW 4110

med reptåligt keramiskt inlägg i hög kvalitet

- volym fekalietank 19 liter
- volym spolvattentank 7 liter (endast CTW 4110)
- vit blank färg
- mått 382 x 672 x 530 mm (B x H x D)
- anslutningsspänning 12 V DC
- effekt: max. 2 A vid intern pump
- upp till 30 % lägre vikt jämfört med helt keramiska toaletter

typ	Volym (l) färskvatten	Volym (l) avloppsvatten	Vikt (kg)	art.nr	pris
CTS-4110	-	19,0	12,0	9983559	7 995,00
CTW 4110	7,0	19,0	12,5	9983561	7 935,00

7 | Servicelucka SK 5

för husvagnar och husbilar. Leverans utan plåtbleck (B x H) 360 x 310 mm.

9904525 1 015,00

21 | Ersättningskassett

CT 3000 / CT 4000-serierna

9931654 2 620,00



Reptåligt keramiskt inlägg



Fler toaletter hittar du på www.movera.com



Rengör utan kemikalier

8 | Toalettpray flush spray

Mikrobiologisk rengöringsspray för mobila toaletter vars spolvatten tas från en central färskvattentank.

- Ger en jämn och effektiv spolning.
- Bildar ett skikt som skyddar mot bakteriebeläggningar och som gör att färre rester sitter kvar på toalettstolen, vilket sparar vatten när man spolar.
- Tar bort oangenäma lukter och ger en fräsch doft som håller sig länge.
- Särskilt skonsam mot gummipackningar, ventiler och toalettstolar av plast eller porslän så att den mobila toaletten håller längre.

• Den unika kombinationen av mikroorganismer och enzymer gör rengöringen både grundlig och miljövänlig.

• awiwa® flush spray ersätter dessutom de traditionella kemiska toalettrengöringsmedlen. När du använder awiwa® wc mobil (WC-tillsats till fekalietanken) kan normala toalettrengöringsmedel förstöra mikroorganismerna i tanken och därmed försämma WC-tillsatsens verkan

9960249 135,00
Grundpris per 1 liter = 270,00

8 |

NY

i sortimentet



9 | Mikrobiologiskt rengöringsmedel WC mobil

- Mikrobiologiskt toalett-tillsats som låter dig använda mobila toaletter utan aggressiva kemikalier
- WC mobil från awiwa® innehåller en högeffektiv kombination av enzymer och mikroorganismer som vid regelbunden användning bryter ner vanligt toalettpapper och fekalier.

• Stänkfri tömning av fekalietanken: inga klumpar och inga stopp i rören.

- Långvarig verkan.
- Oangenäma lukter avlägsnas i stället för att bara övertrumfas.
- Utan kemikalier, för en miljömedveten avfallshantering.

9960248 270,00
Grundpris per 1 liter = 270,00

9 |

NY

i sortimentet



10 | Toalettrengöring Solbio Original

Den unika 4 i 1 multifunktions-sanitetstillsatsen.

- Håller toaletten, fekalietanken, spoltanken och avloppstanken rena och fräscha
- Bryter ner avfallsämnen och toalettpapper och gör det lätt att tömma tanken
- Avlägsnar och förhindrar nybildning av urinsten och kalkavlagringar
- Förhindrar dålig lukt
- Rengör din toalett och tillhörande delar
- Mycket sparsam förbrukning
- Utan kemikalier eller syntetiska ämnen
- Upp till 40 doser
- 100 % biologisk

1,6 l

9960273
Grundpris per = null



10 |

- 100% naturlig olja
- utan kemikalier

11 |



11 | Sanitärtilsats Instablue

Sanitärtilsats för kemiska toaletter, hämmar luktutbildning, löser upp fekalier, utan formaldehyd, karbolsyra och klor.

2,5 l

9930051 155,00

Grundpris per 1 liter = 4,78

12 |



12 | Toalettpappershållare med sugpropp

Mått 21 x 16 cm (B x H), belastning upp till 3 kg.

antracit	9920742	80,00
vit	9920743	80,00

13 |



13 | Bägare med sugpropp

Mått 10,9 x 11,3 cm (Ø x H), belastning upp till 4 kg.

antracit	9920747	100,00
vit	9920745	100,00

14 |



14 | Dubbelbehållare med sugpropp

Rund, för badtillbehör. Belastning upp till 6 kg, Mått 26,0 x 11,9 x 10,8 cm (B x H x D)

antracit	9920729	160,00
vit	9920730	160,00

15 |



15 | **Tandborsthållare** med enkelkammarer för upp till 4 tandborstar och i mitten finns plats för tandkräm. Belastning upp till 2 kg, Mått 11,7 x 7,0 x 11,7 cm (B x H x D)

antracit	9924182	50,00
vit	9920728	50,00

16 + 17 |



16 | Krokar med sugpropp 2-pack

diameter 4,6 cm, belastning upp till 6 kg

antracit	9920717	60,00
vit	9920718	60,00

18 |



18 | Handdukhållare med sugpropp

Mått 18 x 20 cm (B x H), belastning upp till 2 kg.

antracit	9920748	50,00
vit	9920749	50,00



1 | Avloppsanslutning C200

Med denna avloppsanslutning för kassettoaletter kan toaletten anslutas till det allmänna avloppsnätet på campingplatsen (där sådant finns). Dina fördelar: ingen mer obehaglig tömning av fekalkassetter och ingen användning av kemiska tillsatser. Toaletten kan när som helst återställas i originalskick. Anslutning med flexibel anslutnings slang HT100 som kan beställas separat.

för Thetford-toalett C2/3/4	9976401	2 690,00
för Thetford-toalett C200/C250/C260	9976400	4 360,00
för Thetford-toalett C400	9976407	3 570,00
för Thetford-toalett C500	9976411	3 835,00
för Dometic-toalett CT3000	9976412	4 620,00
för Dometic-toalett CT4110	9976413	4 620,00

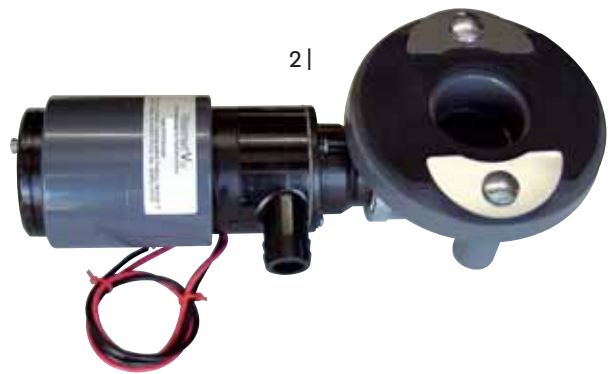

2 | Sönderhackningspump ZP-C2-C4

Med denna sönderhackningspump blir din toalett en riktig sönderhackningstoalett. Montering sker direkt under toalettflänsen vid kassetten. Pumpen är enkel att montera. Den styrs via en separat knappbrytare som medföljer leveransen. Toaletten kan när som helst återställas i originalskick.

för Thetford-toalett C2/3/4	9976464	9 105,00
för Thetford-toalett C200/C250/C260	9976463	9 105,00
för Thetford-toalett C400	9976462	9 105,00
för Thetford-toalett C500	9976456	9 105,00
för Dometic-toalett CT3000	9976457	9 290,00
för Dometic-toalett CT4110	9976459	9 290,00



3 | Stadsvattenspolning

Med denna stadsvattenspolning ansluter du din inbyggnadstoalett till stadsvattensystemet på campingplatsen. Denna stadsvattenspolning är lämplig för Thetford-toaletter av typ C2, C3, C4, C200, C400, C500 och för Dometic-toaletter. Spolningssystemet är utrustad med en servostyrd magnetventil på 12 V, den har en genomflödesventil som individuellt kan justera genomflödesmängden. Spolningen kopplas samman med toalettens spolningsbrytare och manövreras sedan med denna. Fördelen är att du aldrig mer behöver fylla på en spoltank.

9976403 3 170,00



5 | Flexibel anslutnings slang HT100

Denna mycket flexibla anslutnings slang i storlek HT 100 kan användas för anslutning av toaletter med alla avloppsanslutningar. Den är extra praktisk när man inte kommer igenom husvagnens golv med fasta rör om ramarna till fordonets chassi befinner sig under toaletten. Med flexslangen detta problem kringgås. Standardlängden är 80 cm i utdraget tillstånd.

9976402 1 065,00



4 | Avloppsrör HT-110

Avloppsvattenrör i storlek Ø 110 mm för avloppsanslutning till Thetford- och Dometic-toaletter. Med stödfot. För tillfället är denna inte lämplig för Thetford-toaletter av typ C2-C4! Mått 18 x 93 x 13 cm, vikt 1,4 kg.

9976417 1 085,00

Frostskyddsmedel

6 | Frostskyddsmedel FrostiMar

Frostskyddsmedel av teknisk kvalitet för mobila toaletter, tankar, sanitets- och vattenanläggningar; förhindrar frost och dålig lukt; hållbar ur miljösynpunkt eftersom det kan användas flera gånger.

5 l 9976440 425,00
Grundpris per 1 liter = 85,00

7 | Frostskyddsmedel FrostiLan

Frostskyddsmedel till färskvattentanken, rester som eventuellt blir kvar i tanken är ofarliga. Rent verksamt ämne, innehåller äppelsyra så att vattnet är kalkfritt efter användning.

5 l 9993284 495,00
Grundpris per 1 liter = 99,00

10 l 9998951 805,00
Grundpris per 1 liter = 80,50

8 | Frostskyddsmedel Winter Ban

Skyddar mot frostsador vid yttertemperaturer ner till -72 °C samt mot korrosion, avlagringar och algutväxt. Smörjer pumpar och ventiler. För ledningar och enheter av koppar, mässing och olika sorters plast. Smak- och luktfri.

3,78 l 9916533 265,00
Grundpris per 1 liter = 70,23



Varning

Toalettläkt

SOG® - elektrisk 12 V WC-fläkt. Slut med lukter - utan kemikalier.



Arbetar med en särskilt utvecklad och kraftfull extraktionsfläkt. Uppnår effektivare extraktion genom högre varvtal. Även dåliga lukter sugs ut. Den ökade lufttillförseln ökar upplösningen, sugen startar endast vid användning - låg strömförbrukning. **Fördelar: inga kemiska tillsatser, vanligt toalettpapper, problemfri bortforsling, högre komfort!**

Alla satser innehåller - förutom fläkt och adapterdelar - filterhölje, filter, kabelsats med brytare för strömförsörjning av fläkten samt alla smådelar för montering (med en mycket detaljerad bruksanvisning). Färgangivelser finns alltid på filterhöljet.

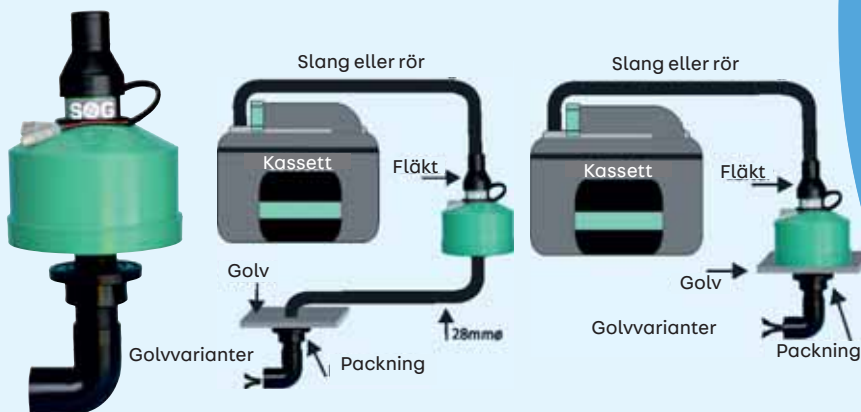

TOALETTLÄKTAR I DOCKNINGSSYSTEM



9 | Typ B – Thetford C200

vit	9976520	1 970,00
ljusgrå	9976523	1 970,00
mörkgrå	9976529	1 970,00
takfläkt	9976522	2 295,00
golvariant	9976546	2 395,00



12 | Typ D – Thetford C400

vit	9976559	1 970,00
ljusgrå	9976549	1 970,00
mörkgrå	9976554	1 970,00
Takfläkt	9976527	2 295,00
golvariant	9976548	2 395,00



16 | Typ A – Thetford C2/3/4

vit	9976420	2 195,00
-----	---------	----------



10 | Typ F – Thetford C250/260

vit	9976531	1 970,00
ljusgrå	9976532	1 970,00
mörkgrå	9976533	1 970,00
takfläkt	9976534	1 970,00
golvariant	9976551	2 395,00



13 | Typ G – Thetford C500

vit	9976038	2 125,00
ljusgrå	9976039	1 970,00
mörkgrå	9976043	1 970,00
takfläkt	9976044	2 295,00
golvariant	9976045	2 395,00



17-24 | Anslutning reservkassett

typ	Passande modeller	art.nr	pris
17	A Thetford C2/3/4	9976660	225,00
18	B Thetford C200	9976661	225,00
19	Dometic 3000/4000-serien	9976544	185,00
20	F Thetford C250/260	9976662	185,00
21	D Thetford C400	9976555	56,00
22	G Thetford C500	9976046	185,00
23	H Thetford C 220	9976512	185,00
24	320S Dometic Saneo 320S	9976513	185,00



11 | Typ 3000 A - Dometic 3000/4000-serien

vit	9976535	1 970,00
ljusgrå	9976536	1 970,00
mörkgrå	9976537	1 970,00
takfläkt	9976538	2 295,00
golvariant	9976552	2 395,00



14 | Typ H – Thetford C 220

vit	9976501	2 295,00
ljusgrå	9976502	1 970,00
mörkgrå	9976503	1 970,00
takfläkt	9976504	2 295,00
golvariant	9976505	2 395,00

15 | Filterhölje, enkelt

vit	9991004	350,00
mörkgrå	9992581	350,00



25+26 | Ersättningsfilter till SOG®

Aktivt kolfilter för årligt byte.			
dörrvariant	9976670	170,00	
golvariant	9976553	385,00	

Förklaringar för faroangivelser

Faroklass H200: fysikalisk fara

H220	Extremt brandfarlig gas.
H222	Extremt brandfarlig aerosol.
H225	Mycket brandfarlig vätska och ånga.
H226	Brandfarlig vätska och ånga.
H229	Tryckbehållare: Kan sprängas vid uppvärmning.
H280	Innehåller gas under tryck. Kan explodera vid uppvärmning.
H290	Kan vara korrosivt för metaller.

Faroklass H300: hälsofara

H301	Giftigt vid förtäring.
H302	Skadligt vid förtäring.
H302+H332	Skadligt vid förtäring eller inandning.
H304	Kan vara dödligt vid förtäring om det kommer ner i luftvägarna.
H311	Giftigt vid hudkontakt.
H312	Skadligt vid hudkontakt.
H314	Orsakar allvarliga frätskador på hud och ögon.
H315	Irriterar huden.
H317	Kan orsaka allergisk hudreaktion.
H318	Orsakar allvarliga ögonskador.
H319	Orsakar allvarlig ögonirritation.
H331	Giftigt vid inandning.
H332	Skadligt vid inandning.
H334	Kan orsaka allergi- eller astmasymtom eller andningssvårigheter vid inandning.
H335	Kan orsaka irritation i luftvägarna.
H336	Kan göra att man blir dåsig eller omtöcknad.
H351	Misstänks kunna orsaka cancer.
H360	Kan skada fertiliteten eller det ofödda barnet.
H361d	Misstänks kunna skada det ofödda barnet.
H362	Kan skada spädbarn som ammas.
H370	Orsakar organskador.
H372	Orsakar organskador genom lång eller upprepad exponering.
H373	Kan orsaka organskador genom lång eller upprepad exponering.
H312+332	Skadligt vid hudkontakt eller inandning.
H360D	Kan skada det ofödda barnet.
H361f	Misstänks kunna skada fertiliteten.

Faroklass H400: miljöfara

H400	Mycket giftigt för vattenlevande organismer.
H410	Mycket giftigt för vattenlevande organismer med långtidseffekter.
H411	Giftigt för vattenlevande organismer med långtidseffekter.
H412	Skadliga långtidseffekter för vattenlevande organismer.

Kompletterande faroangivelser

EUH031	Utvecklar giftig gas vid kontakt med syra.
EUH066	Upprepad kontakt kan ge torr hud eller hudsprickor.
EUH202	Otyoakrylat. Fara. Fäster snabbt på hud och ögon. Förvaras oåtkomligt för barn.
EUH204	Innehåller isocyanater. Kan orsaka en allergisk reaktion.
EUH206	Varning! Får ej användas tillsammans med andra produkter. Kan avge farliga gaser (klor).
EUH210	Säkerhetsdatablad finns att rekvidera.

Märkning av farliga ämnen

Följ användningsinstruktionerna och säkerhetsdatabladet för produkter som har märkning om farliga ämnen.

Hänvisningar om signalord:

Fara:

Signalord för kategorierna med allvarliga faror

Varning:

Signalord för kategorierna med mindre allvarliga faror



**GHS01 =
explosiva ämnen,
blandningar och föremål**



**GHS06 =
akut toxicitet**



**GHS02 =
brandfarligt**



**GHS07 =
hälsorisk**



**GHS03 =
oxiderande gaser**



**GHS08 =
allvarlig hälsorisk**



**GHS04 =
gaser under tryck**



**GHS09 =
farligt för vattenmiljön**



**GHS05 =
korrosivt och frätande**

Brandklasser för brandsläckare



glödbränder
Exempel: trä, papper, kol, textilier m.m.



vätskebrändare
Exempel: bensin, alkohol, tjära, vax, plast, lack, kåda



gasbrändare
Exempel: väte, naturgas, metan, propan, butan, stadsgas

Miljö & avfallshantering

Återlämning av elavfall



Symbolen med den överkryssade soptunnan betyder: Elektriska och elektroniska apparater får inte kastas i hushållssoporna. Du kan lämna ditt elektronikavfall utan kostnad till de kommunala återvinningsstationen samt till insamlingsplatser som har upprättats av tillverkare eller återförsäljare enligt den tyska lagen ElektroG.

En onlineförteckning över insamlingsplatser hittar du här:

<https://www.ear-system.de/ear-verzeichnis/sammel-und-ruecknahmestellen.jsf>.

Movera GmbH är medlem i retursystemet "take-e-back". Mer information finns på www.take-e-back.de.

Vänligen observera: Det är lagligt att vägra ta emot elavfall om en förorening kan utgöra fara för människors hälsa och säkerhet. Du ansvarar själv för att ta bort personuppgifter. Förbrukade batterier/ackumulatörer (se även "insamling av batterier"), som inte sitter fast i en uttjänt produkt ska tas ur innan produkten lämnas till återvinningsstationen.

Återlämning av batterier

Det kan hända att du har köpt en produkt med batterier/ackumulatörer. Därför har vi en lagstadgad skyldighet att informera dig om

följande: Batterier/ackumulatörer får inte kastas i de vanliga hushållssoporna. Du är enligt lag skyldig att lämna de förbrukade batterierna till ett lämpligt insamlingsställe. Du kan lämna förbrukade batterier till de offentliga insamlingsstationerna i din kommun eller till alla ställen som säljer batterier

av samma sort som batterierna du lämnar in. Du kan också returnera dina batterier utan kostnad per post. Om du vill använda detta alternativ, skicka dina gamla batterier till följande adress och märk kuvertet "uttjänta": Movera GmbH, Holzstraße 21, 88339 Bad Waldsee, Tyskland

Förbrukade batterier innehåller värdefulla råmaterial som kan återvinnas.



Den överkryssade soptunnan betyder: Batterier får inte kastas i hushållsavfallet.

Tecknen under soptunnan står för:
Pb: batteriet innehåller mer än 0,004 viktprocent bly
Cd: batteriet innehåller mer än 0,002 viktprocent kadmium
Hg: batteriet innehåller mer än 0,0005 viktprocent kvicksilver

Index

360°-kamera 264

A

Absorptionskylskåp 115 - 117, 119
AC för skåpbil 197, 126
Adapter 289 - 290, 294, 295
Adapterkabel 291 - 292
Airmix 140
AKS 167 - 168
Al-Ko Safety 167 - 168
Alkovstege 210
Antenn 254 - 255
Antihalkmatta 186 - 188
Aqua Kem 328
Aventa-luftkonditionering 123 - 124
Avgasrör 137, 139, 141
Avlopp 322 - 323
Avloppsanslutning 313, 322 - 323
Avloppsrör/-slang 318, 322 - 323, 330
Avloppssystem 317 - 323
Avloppstank 311, 312, 326
Avloppsvattenbehållare 312
Avloppsvattenstaxi 311, 312
Avståndshållare 196, 198, 202, 228
Avtorkningsmatta 75
Axelstötdämpare 168
Axelväg 185

B

Backkamera 262 - 265
Bakspegel med klämfäste 181 - 184
Backventil 307, 317, 319 - 320
Badrumstillbehör 329
Bagagehållare 207 - 208
Bagageutrymmesskydd 78
Bakdörrsisolering 219
Bakmonterad cykelhållare 195
Bakmonterad stege 209 - 210
Ballarini 98 - 99
Bambubord 75
Band 228
Banddraperi 218
Barkeeper 104
Barnbestick 88
Barnbord 71
Barnservis 88
Barnstol 71
Batteri 12 V 275 - 277
Batteri 6 V 307
Batteridator 272
Batteridrivna dammsugare 109
Batterifäste 277
Batteriladdare 278 - 280
Batteritillbehör 273
Batteriövervakare 285
Batteriövervakning 285 - 286
Behållare 312
Belysning 296 - 297
Benstöd 58, 60 - 61, 62 - 63, 64 - 65, 66 - 68

Beröringsskydd till uttag 293 - 294
Beslag 239, 241 - 383
Beslagsdelar 239, 241 - 383
Bestick 88, 96
Bestick av rostfritt stål 87, 96
Besticklåda 102, 104
Big Foot 165 - 166
Bildskärmsfäste 260 - 261
Bildskärmshållare 260 - 261
Bilmatta 217
Birdview 264
Blandare och kran 300 - 306
Blinkande varningsljus för nödfall 176
Bluetooth-högtalare 259
Booster 280
Bord 59, 71 - 77
Bordsben 239
Bordsbeslag 239
Bordsglidskena 239
Bordsgrill 134, 135
Bordsnät 74
Bordsskiva 58, 60 - 61, 63, 67 - 68
Bordsstativ 240
Braskaminsfront 139
Bredhalsad behållare 312
Brunner-möbler 67
Brytare 293 - 506
Brytare för infälld montering 293 - 506
Brytarrelä 285
Brödrost 100
Bygelläs 168
Büttner-batteri 275

C

Campingbord 59 - 61, 63, 67 - 68, 71 - 77
Campingbussmarkis 12, 27, 37
Campingkök med gasbehållare 133
Campinglanterna 134
Campingmöbler 58 - 77
Campingolsäng 58, 64 - 66
Campingstol 58 - 70, 71
Campingvärmare 143
Caramatik 146 - 147
Caravanbakspegel 181 - 184
CEE-adaptör/anslutning 288, 289 - 290
CEE-artiklar 288, 289 - 290
Champagneglas 94
Cityvattenanslutning 315
Clip Box 107
Cobb 135 - 217
Columbus ägg 176
Combi-värmare 137
CP Plus 123, 136 - 137
Crashsensor 144, 146, 151
Cresco-möbler 64 - 66, 74
Cykelhållare 191 - 195, 198 - 201
Cykelhållare för Eriba Touring 201
Cykelhållare, nedsänkbara 192
Cykelläs 197, 202
Cykelskenor 191, 197 - 198, 201 - 202

Cykelskyddsöverdrag 205 - 206
Cykelställ för skåpbil 195, 200

D

D+simulator 285
Dammsugare 109
DC Kit 127
DC-DC-omvandlare 280
Dimmer 293
Diskavlopp 322 - 323
Diskbalja 102, 106 - 107
Diskbänkskombination 155
Diskho 102, 154 - 155
Diskho för montering 154 - 155
Diskställ 102, 104
Diskställ 102, 104
Disktillbehör 102
Dometic-kylskåp 115 - 118
Dometic-luftkonditionering 125 - 127
Dometic-markis 35 - 37
Dometic-toalett 328
Domkraft 185
Doppvärmare 313
Dorn för kederlist 55
Dr. Keddo 330
Draganordning 203 - 204
Dragbalksmonterad cykelhållare 194, 201
Dragkoppling 167, 170
Dragskydd 167
Dragstångsstödhjul 169 - 170
Drickflaskor 95
Dricksglas 88 - 90, 92, 94
Dryckeshållare 105
Dränkbar pump 307 - 308
Dubbelfotsteg 211 - 213
Ducato-markispaket 12, 37
Dukdalf-möbler 66, 72
DuoControl 144
Durkslag 97, 107
Duschblandare 301, 304, 315
DVB-T / DVB-T2 -antenn 254 - 255
DVB-T-antenn 254 - 255
Dykarrör 142
Däcktryckskontroll 161
Döda vinkeln-spegel 181 - 184
Dörrbeslag 383, 243 - 244
Dörrförlängning 218
Dörrlås 178 - 180
Dörrsäkring 178 - 180

E

EasyDriver-manövreringssystem 160 - 161
E-Bike-överdrag 205 - 206
EBL 287
E-block 287
Ecomat 143
Eis Ex 144
Elcykelhållare/-skena 191 - 192, 194, 197 - 198, 200 - 202
Eldriven markis 13 - 14, 15

Eldrivet fotsteg	211 - 212	Färskvattenslang	317 - 318	Golvbeläggning	48 - 49
Eldrivet stödben	165	Färskvattentank	311, 312, 314	Green Camping	93, 328-329
Elgena-varmvattenberedare	321	Fästrem	205	Grenuttagslist	288, 289 - 290
Elinmatning	288	Fönster	236	Grill	130 - 131, 133 - 135
Elinstallation	288 - 506	Fönsterskrapa	108	Grillborste	132
Elledning	295	Fönsterskyddsfolie	228	Grillbriketter	217
Elsats	203 - 204	Förarhyttisolerings	222 - 225	Grillplatta	217
Eluttag 230 V	288, 293, 506	Förarhyttsmatta	217	Grytunderlägg	102
Eluttag för infälld montering	288, 293 - 506	Förarhyttsmörkläggning	221 - 225	Grävattentank	311
Elvärmare	143	Fördelarblock	148, 151	Gummiklubba	54
Emuk-backspegel	183 - 184	Fördelaruttag	290	Gummimatta	217
Energi-sats	162	Förhängen	31, 218 - 219	Gångbräda till tak	207
Engreppsblandare	300 - 306	Förklädnad för värmare	138 - 139		
Espressobryggare	95	Försörjningslucka	148 - 149, 315 - 316		
Espressokopp	89, 90, 92	Förtrycksregulator	150		
E-Trailer	253	Förtält	21 - 23, 27, 31 - 33, 40 - 45		
Euro Carry	207	Förtältsbelysning	297		
Eurotrail-möbler	67, 71	Förtältseluttag	288		
Exide-batteri	276	Förtältsmarkis	20 - 23, 31 - 33		
Extralås	178 - 180, 243 - 245	Förtältsmatta	48 - 49		
Extraspegel	181 - 184	Förtältstativ	42 - 43		
Extrastänger	34, 42 - 43, 45	Förtältsstänger/-stativ	42 - 43		
Extravärmare	139	Förtältsgla	55		

F

Fantastic Vent	233
Fekalietank	326
Fiamma-cykelhållare	192 - 195
Fiamma-markis	26 - 28
Fiamma-Zip	31
Filt	78
Filter	310
Filter med aktivt kol	331
Fix On	55
Fjäderbelastad rullgardin	237 - 238
Fjärrbrytare för gas	144
Flaskhållare	105
Flaskinsats	79
Flaskkylare	79
Flexislang	316
Fluggaller	219
Fläktar	229 - 236, 245
Fläktset	230 - 233, 235
Fordonsbatteri	275 - 277
Fordonsspårning	172
Fordonsstöd	165 - 166
Fordonsöverdrag	226 - 228
Fotdel	58 - 61, 62 - 63, 64 - 67
Fotmatta	217
Fotogenlampa	297
Fotsteg	211 - 213
Fotstegsmatta	217
FreeOn Tour Artikel	267
Fresh Jet	125 - 126
Fresh Light	127
Fresh up Set	326
Front	20, 25, 33, 39
Frostskyddsmedel	330
Fusion Tanks	314
Fällbar spade	54
Fällbar stege	209 - 210
Fällbox	79, 81
Färskvattenrörsystem UniQuick	317

G

Gardena	316
Garderobskrok	84, 241
Gardiner	21, 23, 31
Gardinskena/-löpare	84, 241
Gardinspiral	84
Gasbehållare	134
Gasbehållare	134, 135
Gasfilter	145, 147
Gasförskruvning	148, 151 - 152
Gaslampa	134
Gaslarmanläggning	174 - 175
Gasmängdsmätare	153
Gasnivåmätare	153
Gasolgrill	130 - 131, 133 - 135
Gasolklotgrill	130 - 131
Gaspatron	134
Gasregulator	144 - 147, 150
Gasrör	149
Gassensor	175
Gas slang	145 - 147, 150 - 152
Gasspis	154 - 155
GasStop	143
Gastanksregulator	144
Gasuttag	149
Gasvarningsutrustning	174 - 175
Gasvärmesystem	137 - 141
Gel-batteri	276
Generator	281 - 282
Glas	94
Glashållare	105
Glaslock	92
Glasmarkerare	92
Glödstrumpor	134
Golv till tält	48 - 49
Hammare	54
Handdukhållare	329
Handtag	383
Hekis	234 - 235
Heltäckningsmatta	48 - 49
Hink med handtag	106 - 107
Hinkinsats	107
Hinklock	106 - 107
Hjulhållare	196 - 197, 202
Hjulklöss	186 - 189
Hjulklämma	177
Honda-elverk	281
Honkontakt för ströminmatning	288
Hopfällbar balja	97
Hopfällbar bänk	70
Hopfällbar hink	107
Hopfällbar mörkläggning	221
Hopfällbar pall	60, 67 - 68
Hopfällbar sil	97
Hopfällbar solsäng	64 - 66
Hopfällbar stege	210
Hopfällbar stol	69 - 70, 71
Hopfällbart fotsteg	212
Hopfällbart husgeråd	97
Hundbox	78
Hundkoja	78
Hundmatskål	78
Hundskål	78
Hundsäng	78
Hundtillbehör	78
Hushållspappershållare	104
Husvagnsbackspegel	181 - 184
Husvagnsförtält	44 - 45
Husvagnsförtält	40 - 41
Husvagnsstöd	165 - 166, 170
Husvagnsvåg	185
Husvagnsöverdrag	226 - 228
Hållare till campingbuss	195, 200, 207 - 208
Hållare till hushållspapper	104, 329
Hållare till surfbräda	207
Hållare till säkerhetsvajer	176
Härfön	109
Hårtork	109
Hänghylla	80 - 81
Högtalare	259
Höjbart bordsstativ	240
Höjdujtjämningskil	186 - 189

Ihakningsstege	210
Inbrottskydd	178 - 180
iNet ready	123 - 124, 136 - 137, 141, 153
Infrarödugn	143
Infraröd-värmare	143
Infällt lås	243, 245
Inlägg till list	383
Innertältskrok	84
Inomhuslampa	297
Insektsskydd	92, 218 - 220
Insektsskydd till campingbilar	218 - 220
Insektsskyddsgardin	218
Inskruvningspipar	317 - 319
Instickslås	167
Insynsskydd	24 - 25, 33 - 34, 39 - 49
Internetantenn	253
Isbitsform	94
Isoleringstejp	295

Jordfelsbrytare	288, 294
JosephJoseph	102

Kabelsäkringsbox	289
Kabelvinda	290
Kabelväska	290
Kablar	295
Kaffe	95, 100
Kaffebryggare	100
Kajakhållare	207
Kallvattenrör	317
Kameror	262 - 265
Kapsylöppnare	102
Karaffer	95
Kassettrullgardin	237 - 238
Kassettoalet	325 - 326, 328
Kastrull	97 - 98
Kastrullset	98
Katalytisk värmare	143
Kederadapter	55
Kederborste	55
Kederlist	55
Kederlist för gardin	55
Kederlister/-skenor	55
Keramikbeläggning	98 - 99
Kilar	186 - 189
Klädkrok	84, 241
Klämfäste till säkerhetsvajer	176
Klämhylsa	43
Klämhylsa till stödhjul	169 - 170
Klämma	319
Klämma med ögla	55
Knivar	96
Kokböcker	132, 135
Kokplatta	154 - 155
Kombivärmare	136 - 137
Komplett satellitanläggning	

Komplett set med satellit-anläggning + tv	248 - 254
Kompressorkylbox	249, 251
Kompressorkylskåp	113 - 114
Konservöppnare	118 - 119
Konsolstöd	102
Kontaktdon 12/230 V	239, 383
Kontakthållare	288, 293, 506 - 295
Koppar	169
Kopphållare	84 - 93, 95
Kort adapter	103 - 105
Kranar	295
Kroklister	300 - 306
Kryddströare	84
Kulkoppling	101
Kulkoppling med krängningsdämpning	167 - 170
Kulkopplingslås	167 - 168, 170, 176 - 177
Kulskydd	167 - 168, 170, 204
Kultrycksvåg	185
Kvartsvarvslås	243 - 244
Kvast	87 - 88, 96
Kylskåp	115 - 119
Kylskåpsfläkt	119
Kylväskor	79
Kökshjälp	100 - 106
Köksmaskin	100 - 101
Köksredskap	101
Köksredskap	101
Köksskåp	103

Laddare	278 - 280
Laddningsförstärkare	280
Laddningsomvandlare	280
Laddningsstyrning	273
Laddskal till smarttelefon	261
Lamellförhäng	218
Lampa med gasbehållare	134
Larmanläggning	171 - 174
Lasthållare, till taket	207 - 208
Lasthållare, tillbehör	207 - 208
Ledade stödben	239
LED-belysning	296 - 297
LED-tv	258 - 259
Level Check	153
Limsats	272
Linnepe	175, 204
Litiumjonbatteri	274 - 275
Lucklås	243 - 244
Luckor	229 - 235
Luftfördelning	121 - 127
Luftförtält	44 - 45
Luftkonditionering	123 - 127
Luftkudde	67, 189
Lufttält	44 - 45
Luftvärmesystem	141
Lyft till takbox	208
Lås	167 - 168, 170, 176 - 180, 243 - 245
Lås (till fordon)	176 - 180, 243 - 245
Låscylinde	244 - 245

Låssystem	176 - 180, 243 - 245
Läckspray	151
Läslampa	297

Magnetlås	242
Manöverhandtag	169
Manöverhjälp	158 - 164
Manövreringsssystem Mammut	163
Manövreringsssystem Ranger	164
Markis för skåpbil	12, 27, 37
Markisadapter	17 - 19, -27, 29 - 30, 47
Markiser	12 - 17, 26 - 28, 35 - 37
Markisfrontvägg	20, 25, 33, 39
Markisgavel	21, 24, 34, 39
Markismatta	48 - 49
Markismotor	13 - 14, 15 - 16, 26, 28
Markistillbehör	12 - 49
Markistält	20 - 23, 27, 31 - 33
Markkappa	21
Markspik	53 - 54
Markspjut	43
Mattklämma	48
Melaminservis	84 - 92
Meori-boxar	79
Micro Heki	235
Mikrovågsugn	100
Milenco-backspegel	181
Mini, Midi-Heki	234
Mini, varningstriangel	176
Mini-ugn	101
Mobil energi	274
Mobiltoalett	323 - 324
Moniceiver	262
MonoControl CS	144
Monteringsclips	48, 52, 241
Monteringskena till markis	14, 16, 18
Monteringstillbehör till manövreringsssystem	158, 162 - 164
Motor till markis	13 - 14, 15 - 16, 26, 28
Motormarkis	13, 15 - 16
Mover	158 - 159
Movera-campingmöbler	58 - 59, 69, 73
Movera-förtältsmatta	49
Movera-glas	94
Movera-hink	107
Movera-husgeråd	101
Movera-serviser	84 - 85
Movera-trappsteg	213
Movera-varumärke	49, 58 - 59, 69, 73, 84 - 85, 94, 101, 213
Mugg	84 - 86, 88 - 90, 92 - 93, 95
Mugghållare	105
Multifunktionshink	106 - 107
Multimatik	151
Multivent	140
Myggnätsdörr	220
Müsliskål	84 - 86, 88 - 92
Möbler	58 - 77
Mörkläggnings- och isoleringssystem	221 - 228
Mörkläggningsgardin	221
Mörkläggningsrullgardin	221

N

Nackkudde/nackstöd	67
Nackstöd	64 - 67
Nano, varningstriangel	176
Nautic Compact	321
Nautic Therm	321
Naviceiver	266 - 267
Necessär	79
Nivåkloss	186 - 189
Nålfiltsmatta	217
Nät-adapter	287
Nättdel	287
Nödgenerator	281 - 282

O

Ombordelektronik	285 - 287
Ombordstigningshjälpmedel	178, 180
Omnistor-markis	12, 13 - 17
Omvandlare	283 - 284
Optima-batteri	277
Outwell-möbler	70, 75
Outwell-tält	44
Ovalt bord	74, 77
Oyster	248 - 251

P

Pall	58, 60 - 61, 63, 67 - 68
Pall-bordsskiva	58, 60 - 61, 63, 67 - 68
Panorama	22 - 23
Parabolantenner	248 - 255
Parkeringshjälp	158 - 161, 163 - 164, 262 - 267
Party Grill	133 - 134
Peggy Peg	51 - 52
Pelarbord	240
Pelarbordsstativ	240
Pilotstol	215
Pinnupptagare	53
Pizzasten	132, 217
Platt antenn	254
Platt bildskärm	249, 251, 256 - 259
Platt slang	316
Porlinstolett	325 - 326, 328
Porta Potti	324
Power Care	328
Power Grip	42
Power Pack	274
Privacy Room	32 - 33
Prylväska	79 - 81
Pumpar	307 - 311
Pumptillbehör	307 - 308, 310
Pur Vario -organiseringssystem	103
Push-Fit System för färskvatten	317
Påfyllningspip	315 - 316
Påsförslutare	92
Påsmarkis	17, 27
Påsmarkis	17, 27, 36
Pästigningshandtag	178, 180, 211 - 213

Q

Quipon	122, 191, 230
--------	---------------

R

Raclettegrill	100
Rainblocker	24 - 25
Ramfönster	236
Regissörsstol	60, 69
Regnskyddsvägg	24 - 25, 33 - 34, 39 - 49
Regulator	144 - 147, 150 - 151
Regulatorslang	144 - 145, 147, 149, 150, 152
Relaxfåtölj	64 - 65
Remi Front	221
Remi Top taklucka	229
Resehårtork	109
Resekontakt och reseadapter	294
Reservbromslykta	264, 265
Reservhjul	168 - 170
Residence	20 - 21
Rullgardin	236, 237 - 238
Rullgardin till taklucka	231, 237
Rullmarkis	17, 27, 36
Rulltank	311, 312
Rörklämma	43, 149, 317, 322

S

S4-fönster	236
Salladsskål	86
SAN-glas	94
Sanitetsmedel	327 - 329
Satellitantenne	248 - 255
Sawiko	203
Saxdomkraft	185
Schuko-adapter	289, 294
Seitz-fönster	236
Servering	84 - 92
Servicelucka och -dörr	242
Servishållare	103 - 105
Sidobord	75
Sidovägg	21, 24 - 25, 34, 39
Sinusväxelriktare	283 - 284
Skafferi	73
Skjutfönster	236
Skoförvaring	80 - 81
Skorsten	139
S-krok	84
Skydd för grill	130 - 131
Skydd till rutor	221 - 225
Skyddsklädsel	214 - 215
Skyddsmatta för hund	78
Skyddsöverdrag	226 - 228, 130
Skyddsöverdrag för cykelhållare, elcykel, moped	205 - 206
Skyddsöverdrag till fordon	226 - 228
Skyddsöverdrag till hjul	205 - 206
Skyffel	54
Skåpbilstillbehör	16-17, 27-28, 37-38, 117, 197, 126, 178-179, 195, 200

Skärringskoppling	148, 151
Slang	145 - 147, 150, 152, 318, 323
Slangklämma	319
Slangvinda	316
Slide out	211
Slirskyddsmatta	186 - 188
Smart-TV	256 - 257, 259
Smörask	87
Snapsglas	94
SOG-avlufning	331
Solbio	329
Solpaneler	270 - 272
Solpanelsats	270 - 273
Solpanelsmontering	273 - 274
Solpanelstillbehör	270 - 273
Solregulator	273
Solskyddsmatta	221 - 225
Solskyddsrollgardin	236 - 238
Solskyddsvägg	33 - 34, 39 - 49
Solsäng	58 - 59, 64 - 66
Sopborste	108
Sopborste med sopskyffel	108
Sopkorg	81, 106
Sopkorgar	81, 106
Spade	54
Spegel	181 - 184
Spegel med klämfäste	181 - 184
Spegelskydd	181
Spiralslang	318, 330
Spishäll	154 - 155
Spishäll för montering	154 - 155
Spoiler till taklucka	231
Spoilerprofiler	272, 273
Spot för infälld montering	296
Spotlampa utanpåliggande	296 - 297
Spännband	50
Spänningsomvandlare	250
Spänningsövervakare	285
Spännkrok	53 - 54
Spännlina	53
Spännrem	202
Spännstång	42
Stadsvattenreglerare	315
Starthjälp på slirigt underlag	186 - 188
Stege	209 - 210
Stekpann	91, 99
Stekspade	101
Stickkoppling	288, 289 - 295
Stol	58, 60 - 61, 62 - 70, 71
Stol för barn	71
Stol till husbil	215
Stolpåse	67
Stolsadapter	216
Stolsunderrede	216
Stolsystem	215
Stolsöverdrag	214 - 215
Stolsöverdrag	214 - 215
Stormband	49, 50, 52
Stormförankring	49, 50, 52
Stormlina	50
Stormstöd	42
Stormsäkring	50
Strålkastare för infälld montering	296 - 297
Strömalstrare	281 - 282
Strömfördelare	285

Strömmätare	294
Strömomvandlare	283 - 284, 287
Styrenhet centrallås	171
Stålstång	42
Stängspännare	55
Städning	106 - 107, 108 - 109
Stödben	166
Stödben	165 - 166
Stödben	165
Stödhjul	169 - 170
Stödplatta	186 - 189
Stödtillbehör	166
Stöldsäkring	167 - 168, 170, 176 - 180, 197, 202
Stöldsäkring till dörr	178 - 180
Stötdämpare	168
Sugkopp	329
Sugproppskrok	329
Sunblocker	24 - 25
Svamp	107
Svampformad takfläkt	232
System för garageutrymmet	259
Säkerhetskoppling	167 - 168
Säkerhetskula till kulkoppling	168, 170
Säkerhetslina	53, 176
Säkerhetslås	167 - 168, 170, 176 - 180
Säkerhetstillbehör	176
Säkerhetsvajer	176
Säkerhetsvajer med fjäderlås	176
Säkerhetsvajerhållare	176
Säkring	285
Säkringsautomat	288, 294
Säkringsbox	287
Sönderhackningspump	330
Sönderhackningstolett	330

T

Takbox	208
Takboxlyft	208
Takfläkt	230 - 233, 235
Takfönster	229 - 235
Takgenomföring	272
Taklampa	297
Taklucka	229 - 235
Taklucka	229 - 235
Taklucka	230 - 233, 235
Takmarkiser	12, 15 - 16, 27 - 28, 37
Takmonterad luftkonditionering	121 - 124, 125 - 127
Takmonterade bagagehållare	207 - 208
Takreling	207 - 208
Takräcke	207 - 208
Takräckessystem	207 - 208
Takskyddspresenning	226 - 228
Taktält	608 - 611
Tallrik	84 - 93
Tallrikshållare	103 - 104
Tankar/dunkar	311, 314
Tanklock	243 - 244, 315 - 316
Tankning	315 - 316
Tanknivåmätare	286, 313
Tanksond	286
Tankvärmare	314
Tekanna	95, 97

Tekanna	95, 97
Teleco-parabol	252
Teleskopstege	210
Ten Haaft-satellitanläggning	248 - 251
Termoelektrisk kylbox	112
Termometer	132
Termos	95
Termosbägare	95
Termoskanna	95
Thetford-kylskåp	119
Thule-cykelhållare	198 - 202
Thule-markis	12 - 18
Tidskriftshållare	80 - 81, 241
Toalettavluftning	331
Toalettborste	328
Toalettpaper	327
Toalettppappershållare	329
Toalettsystem	324 - 328
Toalettvårdsmedel	327 - 329
Toapapper	323, 327 - 328
Top-boxar	208
Topphängt fönster	236
Torrkörningsskydd	307
Transportbox	206, 208
Transportpåse	84
Transportsäkring	206
Trebent pall	69
Trebent solsäng	59, 98 - 66
Truma Boiler	320
Truma Eis Ex	144
Truma E-Kit	141
Truma Mover	158 - 159
Truma Therme	320
Truma Vario Heat	141
Truma-gasvärmare	137 - 138, 141
Truma-luftkonditionering	123 - 124
Tryckreducerare	144, 146 - 147, 150 - 151, 310, 315
Tryckregulator	144, 146 - 147, 150 - 151, 310, 315
Tryckstång	45
Tryckutjämningsbehållare	307, 309, 311
Trådlös larmanläggning	171 - 174
Trädgårdsslang	316
Träkolsgrill	135
Tv-apparat	249, 251, 252, 256 - 259
Tv-hållare	260 - 261
Tvillingskoppling	291 - 292
Tv-väggfäste	260 - 261
Tvättborste	108
Tvättmaskin	109
Tält	20 - 23, 31 - 34, 39, 44 - 45
Tältgolv	48 - 49
Tälthammare	54
Tältkeder	55
Tältlina	53
Tältmarkspik	53 - 54
Tältmatta	48 - 49
Tältpinne	51 - 54
Tältpåse	84
Tältresningstillbehör	50 - 55
Tältspännare	53, 55
Tältspännlina	53
Tältstativ	34, 42 - 43, 45
Tältstänger	34, 42 - 43, 45

Tältsystem	20 - 23, 31 - 34, 39, 44 - 46
Tälttaksfäste	42, 84
Tälttillbehör	48 - 55
Tältuppställningsstänger	34, 42, 45
Tättningsband	49
Tömningsrör	319

U

Ultraheat	139
Undeläggskil	186 - 189
Underhållsmedel	327 - 329
Uniquick	300 - 303, 317
Universalspegel	181 - 184
Uppblåsbart tält	44 - 45
Upphängningsbar påse	80 - 81
Uppspänningslina	49, 50, 53
Uppställningsstång	34, 42 - 43, 45
USB-uttag/-anslutning	291 - 295
Utfällbara stödben	165 - 166
Utfjämningskloss	186 - 189
Utloppskran	313, 319
Utomhusdusch	315
Utomhusuttag	288
Utvändig isoleringsmatta	222 - 225

V

Van Security	178 - 179
Varmluftsfördelning	140 - 141
Varmvattenberedare	320 - 321
Varmvattenberedare	320 - 321
Varmvattenberedare	320 - 321
Varmvattenrör	317
Varningsskylt	206
Varningstriangel	176
Varta-batteri	277
Vattenarmatur	300 - 306
Vattenbehållare	312
Vattenfördelare	318
Vattenkokare	100
Vattenkran	300 - 306
Vattenlås	322
Vattenpass	185
Vattenpump	307 - 311
Vattenpåfyllningsbussning	315 - 316
Vattenslang	318
Vattentankar för montering	314
Vattentankning	312 - 316
Vattentaxi	312
Vattenuttag	315

V-W

WC-avluftning	331
WC-tillbehör	324 - 331
Ventil	317, 319
Ventil till gasflaska	149
Ventilation	232 - 233, 245
Ventilationsgaller	245
Ventilationsgaller	120, 245
Westfield-möbler	60 - 63, 76 - 77
Westfield-tält	45
Vevad taklucka	229 - 234

Videosystem för backkamera	262	Väsk	67, 77
- 265		Väska till bord	77
View-Blocker	24 - 25	Väska till kabelvinda	290
Wi-Fi	252 - 253	Väska till toalett	324, 326
Vikbord	71, 73 - 75, 77	Växelriktare	283 - 284
Vikfåtölj	64 - 66	Växelströmsmätare	294
Vinda med platt slang	316		
Vindruterullgardiner	221		
Vindskydd	24 - 25, 33 - 34, 39 - 49		
Vindskyddsskena	383		
Vinglas	94	Yachticon	106, 323
Vinkelkontakt	289 - 292	Ytterlucka	242
Vinteröverdrag	120		
Vippbrytare	286, 293 - 294		
Visselpanna	95		
Wokpanna	217		
Vridplatta	216	Äggkoppar	84 - 85, 88 - 148, 92
Våg	185	Öglor	55, 84
Väggkrok	241	Öglor till tältpinnar	53
Väggmarkis	13 - 14, 26, 36	Ölglas	93
Väggregulator	144 - 146, 150	Ölglas	94
Väggskorsten	137, 141	Överdrag	222 - 228
Vändbar varningsskylt	206	Överspänningsskydd	287
Värmare	137 - 139, 141, 143		140
Värmefläkt	140		209 - 210
Värmefläkt	143		109, 231 - 233
Värmekamin	143		58, 60 - 61, 62 - 68
Värmesystemstillbehör	137 - 142		

Y

Yachticon	106, 323
Ytterlucka	242

Ä-Ö

Äggkoppar	84 - 85, 88 - 148, 92
Öglor	55, 84
Öglor till tältpinnar	53
Ölglas	93
Ölglas	94
Överdrag	222 - 228
Överspänningsskydd	287
	140
	209 - 210
	109, 231 - 233
	58, 60 - 61, 62 - 68

Bildkällor

Stock.adobe.com, iStock.com,
Shutterstock.com, Jehle/Will, Martin Erd

Symbolisk avgift SEK 40,-

Information om företaget

Movera GmbH
Holzstr. 21
D-88339 Bad Waldsee
Telefon: +49 (0) 7524.700-0
Fax: +49 (0) 7524.700-141
E-Mail: info@movera.com
Registerförande domstol:
Distriktsdomstolen i Ulm
Organisationsnummer: HRB 600404
VAT-nr DE 812 497 160
Företrädes av den verkställande direktören:
Christoph Steinhagen

All information motsvarar teknisk status vid tidpunkten för tryckningen i februari 2020. Med reservation för tekniska förändringar, förändringar i form, färg, utrustning, vidareutveckling och priser för de enskilda produkterna samt felaktigheter.

Movera GmbH:s återförsäljare är fria att sätta sina egna priser. För dem är således de priser som anges i katalogen icke-bindande prisrekommendationer som endast anges i informationsyfte. De allmänna villkoren som avtalats mellan återförsäljaren och kunden gäller för respektive avtalsförhållande.



alphatronics





HUSVAGN • HUSBIL • CAMPING

Lägg er order på vår hemsida eller kontakta kundtjänst för er beställning.

Telefontid:
Vardagar 9.00–15.00
☎ 060-402 00

info@campingtillbehor4u.se

Är du på campingsemester utomlands och vill beställa?
Självklart kan du handla från oss även om du befinner dig utomlands.
Kontakta vår kundtjänst så hjälper vi dig med din beställning och leveransalternativ.

Campingtillbehör 4U Norden AB
Bultgatan 20
853 50 Sundsvall
Org.nr: 556906-0568



www.campingtillbehor4u.se

Din leverantör av campingtillbehör
HUSVAGN • HUSBIL • CAMPING